

**NEW** (戸別減圧弁ユニット)

**RHU-1型**

水道法性能基準適合品  
(耐圧・浸出・逆流※・耐久)

※UC型ユニオン継手選択の場合

# 戸別減圧弁周りをユニット化 省力化をバックアップ

ホテルや共同住宅等のパイプシャフト内に設置され、給水・給湯圧力の変動を一定にする目的で設置される戸別減圧弁周りをユニット化！

- **配管作業の省力化**  
止水栓・減圧弁・逆止弁・架台のユニット化により、配管施工作業の短縮化・省力化が可能
- **カートリッジ方式**  
減圧弁はカートリッジ方式で要部が簡単に交換可能  
圧力調整済のため調整無しで減圧可能
- **給水・給湯兼用**  
フッ素ゴム(FKM)製ダイヤフラム・ディスク採用で耐熱性が向上  
流体確認用の温水用識別キャップ(オプション)も用意
- **止水栓**  
一次側止水栓付で減圧弁や給水器具のメンテナンスが容易
- **テストロット方式**  
施工後でも減圧弁を設置したまま水圧試験が可能

架台の利用イメージやカートリッジの交換方法など動画にて機能を紹介中

詳細は動画サイトへ。二次元コードを端末で読み込んでください。



RHU-1型

# 仕様

種類	戸別減圧弁ユニット
型式	RHU-1型
製品記号	RHU1-FH□○
呼び径	20
適用流体	水道水・温水
流体温度	5~90℃
一次側適用圧力	1.0MPa以下
二次側調整圧力範囲	0.20~0.35MPa
標準設定圧力	製品記号について(右表)参照
ネームシール色	赤
弁前後の最小差圧	0.02MPa(逆止弁有は0.025MPa)
定格流量	逆止弁無継手使用時: 50L/min(差圧0.1MPa以上)(UD-1PN,1DN型) 逆止弁有継手使用時: 40L/min(差圧0.1MPa以上)(UC-1PN,1DN型)
逆止弁閉止圧力	3kPa以上
端接続	一次側: JIS Rc <sup>3</sup> /4ねじ、二次側: JIS Rc <sup>3</sup> /4ねじ又は Rc <sup>3</sup> /4ねじ 止水栓(CAC406)、減圧弁(CAC406,FKM)、 ユニオン継手(SPHC)
材質	
本体耐圧性能	1.75MPa
付属品	架台、テストロット、圧力計継手(二次側用で、本体取付済) <sup>注2</sup>
ストレーナ	60メッシュ相当

注1. 設定圧力0.20MPa未満をご希望の場合はお問い合わせください。  
注2. 圧力計はオプション品で、A型又はD型を選択することができます。

# 製品記号について

RHU1-FH□○<sup>⑥</sup>

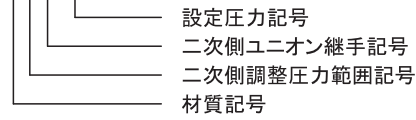

二次側ユニオン継手種類	記号
R <sup>3</sup> /4ねじ (オスユニオン継手)	P
Rc <sup>3</sup> /4ねじ (メスユニオン継手)	D
R <sup>3</sup> /4ねじ (逆止弁内蔵オスユニオン継手)	CP
Rc <sup>3</sup> /4ねじ (逆止弁内蔵メスユニオン継手)	CD

設定圧力(MPa)	記号
0.20	6
0.25	3
0.30	5
0.35	7

## ■ 付属品



注: テストロットでの水圧試験は、1.75MPa以下で行ってください。

## ■ 別途注文品

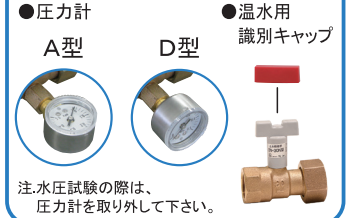

注: 水圧試験の際は、圧力計を取り外して下さい。

# 構造・寸法

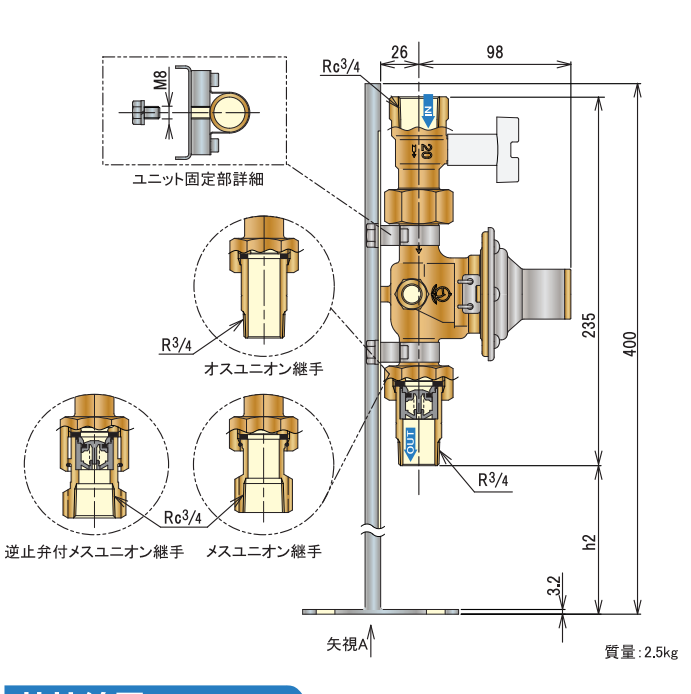

## 架台利用例

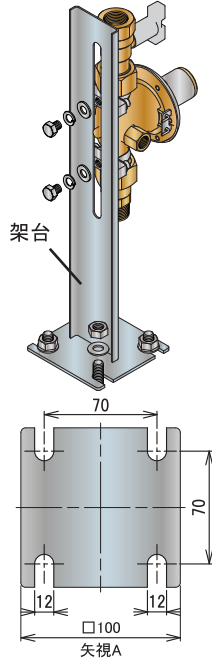

## 高さ調整利用例

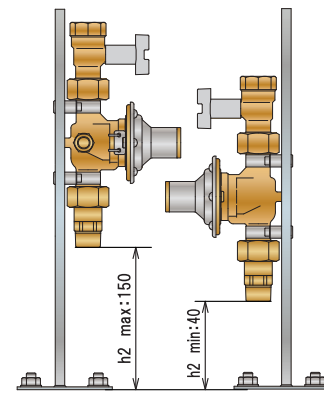

減圧弁は定期的な交換を推奨致します。  
本製品はカートリッジ式のため、清掃・交換が容易です。



減圧弁カートリッジ

# 特性線図

## ■ 流量特性: 逆止弁無

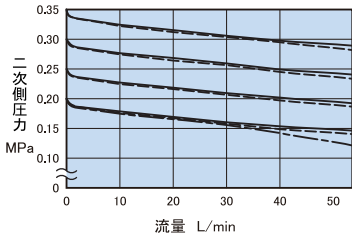

## ■ 流量特性: 逆止弁有

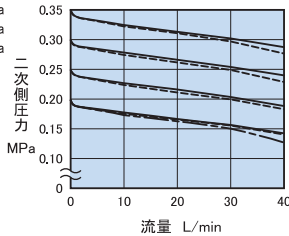

## ■ 騒音特性: 逆止弁無

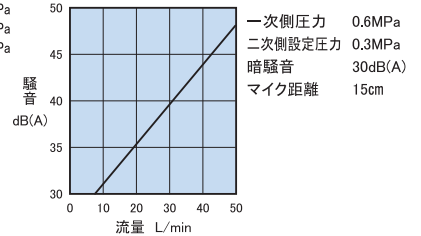

注意

- 用途にあった商品をお選びください。不適切な用途で使われますと事故の原因になることがあります。
- ご使用前に取扱説明書をよく読んで正しくご使用ください。取扱いを誤りますと故障や事故の原因になります。
- このカタログの仕様、構造などの記載内容は予告なしに変更することがあります。

このカタログの記載内容は2024年5月現在のものです。



流れ・ビューティフル  
株式会社

本社 〒231-0013

神奈川県横浜市中区住吉町3-30

https://www.venn.co.jp

## 東日本営業部

- ☆ 東京営業所 TEL 045-227-5247
- ☆ 西関東営業所 TEL 042-772-8531
- ☆ 東関東営業所 TEL 043-242-0171
- ☆ 北関東営業所 TEL 048-663-8141
- ☆ 関越営業所 TEL 027-252-4248
- ☆ 新潟出張所 TEL 025-282-3833
- ☆ 仙台営業所 TEL 022-287-6211

## 西日本営業部

- ☆ 盛岡営業所 TEL 019-697-7651
- ☆ 札幌営業所 TEL 011-875-8007
- ☆ 大阪営業所 TEL 06-6325-1501
- ☆ 岡山出張所 TEL 086-898-1611
- ☆ 名古屋営業所 TEL 052-411-5840
- ☆ 静岡出張所 TEL 054-297-5488
- ☆ 金沢営業所 TEL 076-261-6989

- ☆ 広島営業所 TEL 082-230-4511
- ☆ 福岡営業所 TEL 092-291-2929

ISO9001

岩手工場・相模原工場  
24.05.5YA-SA