

# VENN

## 製品ガイド | 価格表

Products Guide

Price List

記載価格に消費税は含まれておりません

## 高品質・信頼の証



岩手工場・相模原工場

## ⚠ 注意

- 用途にあった商品をお選びください。  
不適切な用途で使われますと故障や事故の原因となることがあります。
- ご使用前に取扱説明書をよく読んで正しくお使いください。  
取扱いを誤りますと故障や事故の原因となります。
- この製品ガイド／価格表の記載内容は予告なしに変更することがあります。
- 製品ごとの仕様・性能・構造図などの詳細は、別に発行している「総合カタログ」及び「シートカタログ」をご覧ください。

## 2024年7月版製品ガイド／価格表の改訂内容

### 1. 削除製品

品名	型式	掲載頁
ベローズ形伸縮管継手	JB-21,22,23,24型	—

### 2. 価格改定

原材料価格の高騰により全製品の原価を見直し、価格を改定させて頂くことになりました(製品名称省略)。諸般の事情をお汲み取り頂き、ご了承くださいます様お願い申し上げます。

## 製品ガイド／価格表についてのご案内

- この「製品ガイド／価格表」は、弊社の製品を機種別に分類し編集しております。ご覧になりたい製品の掲載ページは、

**商品名で検索**される場合は

**右記のINDEX**

**製品記号で検索**される場合は

**次ページの TOTAL INDEX**

をご利用になりますと、便利です。

- 商品欄には適用流体をシンボル化し、仕様、面間寸法、質量、梱包数を分かりやすく掲載しております。特に、質量については運賃計算のお役にたつように梱包質量を、単体の場合、全数の場合の2種類掲載致しました。なお梱包数の記載が無い物は1個単位の梱包を表します。
- 製品は「標準品」と「受注品」に分類されます。「標準品」は通常在庫している製品で、区別しやすいように価格を色地にゴシック体で記入しております。なお、標準品の一部にはご発注後、圧力設定・部品組替えを要するものがあり、多少納期がかかる場合があります。あらかじめ御了承ください。また、記事欄の「価格加算品」及び「バリエーション品」はすべて「受注品」となります。
- フランジ接続形の価格には、相フランジ、ボルト・ナット、ガスケットなどの価格は含まれておりません。
- 記事欄の、色付きの●・★は価格が変わる内容で、白ヌキの○・☆は、価格に変更の無い内容です。
- 製品記号については201頁をご参照ください。
- 安全弁の設定圧力は必須指定項目ですので、必ずお知らせください。また、設定圧力の変更は行わないでください。需要者側にて設定圧力を変更された場合、故障、事故などに関するメーカー保障はいたしかねます。

## お引き合い・ご発注の際のお願い

- お引き合い・ご発注の際には、流体、圧力、温度、流量、端接続、付属品など、出来るだけ詳しくお知らせください。
- この「製品ガイド／価格表」に掲載していない製品も多数製作しておりますので、お問い合わせください。

## アフターサービス・保証について

「アフターサービス」及び「保証」については、218頁をご参照ください。

記載価格に消費税は含まれておりません。

ソフト料金につきましては216頁をご参照ください。

# INDEX

		頁
減圧弁 蒸気用 空気・気体用	1	8
減圧弁 水用・液体用 メータユニット 水撃防止器、定流量弁	2	18
安全弁、温度圧力安全弁 逃し弁	3	52
サーキット弁 一次圧力調整弁	4	74
定水位弁(FVバルブ) バキュームブレーカ 逆止弁、逆流防止装置	5	82
温度調整弁 ミキシングバルブ 温度開閉弁 給湯停止弁	6	92
サイレンサ 真空調整弁	7	100
スチームトラップ ポンピングトラップ、ドレンセパレータ エアトラップ、ラジエータバルブ	8	102
空気抜弁、吸排気弁 通気弁、排水用正圧緩和器 トラッププライマーバルブ	9	115
ペローズ形伸縮管継手 スリーブ形伸縮管継手 ボールジョイント	10	123
ストレーナ	11	129
電磁弁	12	146
緊急遮断弁 (制御盤)	13	177
電動弁	14	188
シリンダー弁	15	198
参考資料	16	201

# TOTAL INDEX

## A

### スチームトラップ

AD19、19F	107
AD22、22F	107
ADB20、20F	108
ADB21、21F	108
AF11H、11HF	111
AF12	111
AF15HR、15HL、15HV	109
AF16H	110
AF20F	110
AF21FR、21FL、21FV	109
AK1H、2H	105
AK5、5F	106
AK16	106
AK20	105
AT1A、1S	102
AT4A、4S	102
AT6、6F、6FB	104
ATB5、5F	103
ポンピングトラップ	
AFP1H、2H	112
エアトラップ	
AK21	113
空気抜弁	
AF4CN、4M、4S、4SN	119
AF5N	120
AF6N	115
AF9、9H	117
AF10、10H	118
AF17N	115
AF22N	116
AFV1N	120
AT7	120
吸排気弁・通気弁	
AFV4N、5	121
AV1C、2C、4C	122

## B

### ドレンセパレータ

BA5	113
消音器(スチームトラップ用)	
BH1	104
戸別減圧弁用止水栓	
BN30N	34
電動弁(ボール式)	
BM1S	193
BM7S	193
BM9S	191
BM9SR	192
BM12CR、13CR、14CR	190
BM12S、13S、14S、16S	188
BM12SR、13SR、14SR	189
BM15S	191
BM15SR	192
給湯停止弁	
BM13SHN、16SHN	99

### メータユニット(減圧弁無)

BMU3	37
BMU5	36

## C

### シリンダー弁

CCF、COF1	199
CCF、COF1H	199
CCS、COS1	198
CCS、COS1H	198
CP53FS	200
CP85FS	200
CP125FS	200
CP85FT	200
CP125FT	200
制御盤(緊急遮断弁用)	
CBE12、E14	183
CBM12A、M12B、M14A、M14B	183

### 逆止弁

CS1USN	90
CS2USN	90
CS2SSN	90
CS3SSN	90
CS4N	90
CS7N	90
CS11	90

## D

### 排水用正圧緩和器

DHA1	122
定水位弁パイロット用電磁弁	
DS11N、11LN	87
DS16	88
電磁弁	
DS10、10H、15	167
DS13、13H、14	168

## E

### 電磁弁

EDS、EDF	175
EDES、EDEF	176
緊急遮断弁(電磁式、機械式)	
EBF、ECF1P	177
EBF、ECF1W	177
EBS、ECS1P	177
EBS、ECS1W	177
EIEFS、FP	179
EIFS、FP	178
EIM2、3、4	184
EIM7、7N、7C、7CN	185
EIM10、10F	186
EIM11、11F	187
EIT2D、2DN	180
EIT3D、3DN	180

## F

### 差圧調整弁(サーキット弁)

FD2H、2W	76
定流量弁	
FD6N	48
FD9N、10N	50
FD11N、12	49
FD13N、14	49
電磁弁	
FST4	171

## H

### ラジエータバルブ

HB1A、1S	114
HG3A、3S	114

## J

### ベローズ形伸縮管継手

JB13、14	123
JB17、18	124
JB19、20	125
スリーブ形伸縮管継手	
JS5HF、6HF	126
JS5HW、6HW	127
JS7HF、8HF	126
JS7HW、8HW	127

### ボールジョイント

JU1	128
JU3F、4F	128
JU3W、4W	128

### ミキシングバルブ

JRG3400、3410	97
JRG3400N	98
温度開閉弁	
JRG6320N	98

## K

### ストレーナ

KT1、1D	134
KT1A、1CN、1PN	135
KT2、2D	136
KT3、3A	137
KT4H、4W	138
KT5、5W	140
KT5F、5FW	140
KT7	141
KT8CN、8PN	139
KU1、1CN	142
KU2、2A、2N	143
KU3、4	144
KW1、2、3	145
KY3	132
KY4、4N	129
KY6、6CN	131
KY7、7N	130
KY8	132
KY9、10	133

## L

### 定水位弁(FVバルブ)

LP8N、8AN	82
LP8AHN	83
LP8ARN	84
LP8HN	83
LP8RN	84
LP9N	82
LP9HN	83
LP9RN	84
LP10	85
LP10H	85
ボールタップ(定水位弁用)	
LB2N	89

## M

### 一次圧力調整弁(サーキット弁)

MD1A	81
MD2P	81
MD11	76
MD14CN	75
MD14H、14W	74
MD20H、20W	75
MD22	81
MD29A	80
MD35F、37F	80
電動弁	
MLFD	195
MLFS	196
MLFT	197
MLFW	196
MLTS	196
MLTT	197
緊急遮断弁(電動式)	
MR5、5C	182
MRS4、4C	182
MT32D、32DN	181
MT33D、33DN	181
MT34D	181

## N

### 逆流防止装置

NO.007NQT	91
NO.009NQT	91
NO.8	91
NO.9BD	91
NO.9D	91
NO.800	91
NO.LF8	91
NO.LF288A	91
NO.LF709NRS	91
NO.LF909NRS	91

## P

### 電磁弁

PF12、12C	153
PF16、17	160

PF22、22C	152
PF22K	165
PF25、25C	159
PS12、12C	151
PS16、17	160
PS18	173
PS22、22C	150
PS22K	165
PS43、43C	155
PS43K	165
PS25、25C	158
PSE18、19	174
トラッププライマーバルブ	
PO500	122

## Q

サイレンサ	
QH1、2、3	100

## R

逆止減圧弁	
RC44N	27
RC47N	34
減圧定流量弁	
RF44N	28
逆止減圧定流量弁	
RFC44N	29
減圧弁	
RD3H、3HF	13
RD3HA、3HAF	16
RD4、4B	17
RD5R	47
RD7	47
RD8	17
RD11	42
RD14CN	41
RD14H、14W	41
RD16	46
RD17、17A	46
RD19、19F	47
RD20、20N	40
RD20F、20FN	40
RD25SN、25SRN	38
RD29A	16
RD30	13
RD31N、31FN	18
RD31NW、31FNW	22
RD32N、32FN	19
RD32NW、32FNW	23
RD33FN	18
RD33FNW	22
RD34FN	19
RD34FNW	23
RD35、35N	20
RD35F、35FN	20
RD35FW、35FNW	24
RD35W、35NW	24
RD36、36F	20

RD36W、36FW	24
RD37、37F	21
RD38、38F	21
RD40	12
RD41、41F	12
RD43N	33
RD44N	25
RD44SN	31
RD45SN、45SUN	31・32
RD46N	30
RD47N	34
RD50SN、50SHN	38
RD50SRN、50SRHN	38
RD51T	45
RD52	33
RD54CN	42
RD55、55N	42
RDB33FN	19
RJ44N	26
RP6、6P	8
RP6A、8A	14
RP6BD、6K	9
RP7	10
RP8	10
RP9、10、11	11
RP9A、10A、11A	15
RP70	10
メータユニット(減圧弁付)	
RMU3	37
RMU5	36

## S

安全弁(全量式)	
SF1H、2H	66
SF13、13L	62
SF14、14L	62
SF15、15L	63
SF16、16L	63
SF17、17L	64
SF18、18L	64
SF19、19L	65
SF20、20L	65
安全弁(揚程式)	
SL7、8	59
SL9、10	60
SL11、12	61
SL23、23H	57
SL24、24HB	57
SL45、46	58
安全逃し弁(揚程式)	
SL37、37V、37VN	52
SL38、38V、38VN	53
SL39、39V、40、40V	54
SL39F、39FV、40F、40FV	55
SL43、43V	56
SL44、44V	56
逃し弁	
SL6ED	72

SL8ED、10ED	73
SL24E	71
SL35N、35HN	39
SL38E、38EN	67
SL38EA、40EA	69
SL40E、40EN	68
SL40EF、40EFA	70
SL44E	71
SL46ED	72

## T

端子箱(電磁弁用)	
TB-03、03C、03L型	167
温度調整弁	
TD2W、2G、2AW、2AG	93
TD2LW、2LG	94
TD2ALW、2ALG	94
TD4、4L	95
TD8W、8G、8AW、8AG	92
温度調節電動弁	
TBM8S	195
温度調節電磁弁	
TPF、TPS22	170
ミキシングバルブ	
TR4N	96
TR5	96

## U

弁慶シリーズ用継手	
UDBN、UDPN、UDPBN	30
UDDN、UDPDN	30
UFBN、UFDN、UFPN	30
UJBN、UJDN、UJPN	30

## V

バキュームブレーカ・真空調整弁	
VD1H	101
VD2N	89
VD5HN	89
VD7N	89
電磁弁	
VF13、13C	171
VF14、14C	171
VF14K	164

## W

電磁弁	
WF12、12N	149
WF12C、12CN	149
WF12V、12CV	162
WF22、22N	148
WF22C、22CN	148
WF22K	164
WF22S	166
WF22V、22CV	161
WF25、25N	157
WF25C、25CN	157
WF25V、25CV	163

WS12、12N	147
WS12C、12CN	147
WS12V、12CV	162
WS18	173
WS22、22N	146
WS22C、22CN	146
WS22K、43K	164
WS22S	166
WS22V、22CV	161
WS43、43N	154
WS43C、43CN	154
WS43V、43CV	161
WS25、25N	156
WS25C、25CN	156
WS25V、25CV	163
WS38、38N	169
WS40N	88
WVE02、02CN	172
定水位弁パイロット用電磁弁	
WS22N、22CN	87
WS25N、25CN	88
WS40N	88

水撃防止器	
WHA1N	48
WHA6、6F	48
減圧弁	
WVR02、02CN	43
WVR02T、05T	44
保圧減圧弁	
WVMR02、02N	45
定流量弁	
WVF02	51
一次圧力調整弁	
WVM02、02CN	78
WVM02T	79
WVME02	79
落水防止弁	
WVMS02	77
差圧レリーフ弁	
WVD02	77
定水位弁(FVバルブ)	
WVL02、02CN	86

## その他

電動弁(ボール式)	
3BM1S、2S	194
温度圧力安全弁	66



外部検出方式

フィルター

ステム・ステムガイド

ダイヤフラム

# 世界に

独自構造のステム・ステムガイドを採用し、  
パワフルかつ精密な圧力制御を実現。  
高い性能で、小流量から大流量まで対応します。

## 蒸気用減圧弁 RP-70

〔特許出願中〕

生産性の向上や品質の安定化を図るため、  
高性能減圧弁へのニーズは世界中で高まっています。  
RP-70 型蒸気用減圧弁は部品製作から組立まで、  
全ての工程を品質の高い日本の技術にこだわりました。  
ステム・ステムガイドを独自の構造にすることで高い圧力制御性を実現。  
流量が多い場合にも圧力降下（オフセット）が小さく、  
蒸気による温度管理が必要な機器・装置に適しています。

## 外部検出方式

### 優れた制御性を誇る 外部検出方式

二次側圧力を外部より検出することで、必要な圧力を正確に制御します。

RP-70型は外部検出方式を採用しています。蒸気を使用する機器の直近から圧力を検出することにより配管抵抗などの影響を受けにくく、機器直近の圧力変動を検知し高精度な圧力制御が可能です。

## フィルター

### メンテナンスがしやすい 外部点検式フィルター

本体を分解することなく、外部よりフィルターを取り外すことで簡単に異物を取り除けます。

パイロット部へのスケール流入を防ぐため、フィルターを内蔵。メンテナンスする際は RP-70 型本体を分解することなく、外部よりフィルターを取り外すことで異物の除去が可能になりメンテナンス時間も短縮できます。不具合の発生時など、点検確認の時間を大幅に削減できます。

# 誇る高品質の純日本製

## ダイヤフラム

### 大流量の用途でも安定制御

RP-70型はダイヤフラム式を採用。従来品に比べて大流量を誇ります。

RP-70型は大流量の用途に対応するハイスペックモデルで、高い圧力制御性を持っています。ステム・ステムガイドに独自構造を採用し、流量特性を最大限に引き出すダイヤフラムを活用して従来の減圧弁と比べオフセットは小さく、かつ大流量を実現しました。大量の蒸気を使って圧力制御、温度管理をする用途に適しています。

#### 大流量でも安定作動

二次側の流量変動に対しても設定圧力の10%以内で安定した制御を実現。他者同等品比でも優れた制御性。

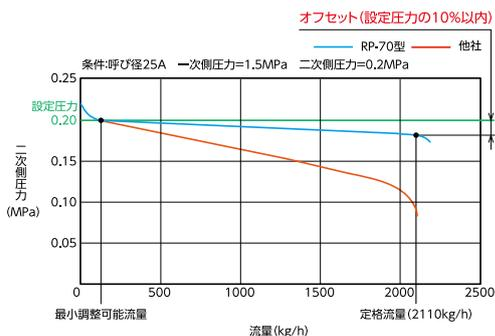

#### ●オフセット

一次側圧力を一定に保持した状態で流量を最小調整可能流量から減圧弁の定格流量まで、漸次増加させた場合、変化する二次側圧力と設定圧力との差

## ステム・ステムガイド

### 特許出願中の独自構造

独自構造のステム・ステムガイドを採用。作動の安定性がアップしました。

圧力制御の安定性を高めるためにはダイヤフラム上部への蒸気の吹き込みを軽減し、ダイヤフラム上下の圧力を安定させる必要があります。RP-70型はステム・ステムガイドを独自構造にすることで、作動の安定性を向上させました。

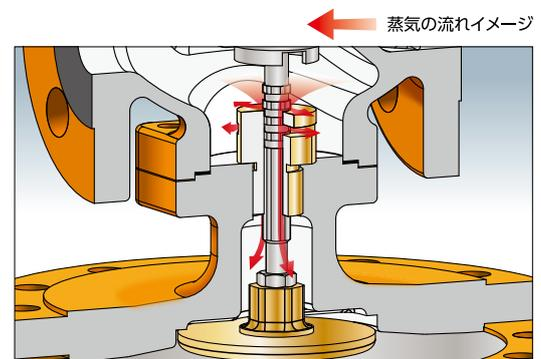

## RP-70の用途

- 食品設備
- ゴム生産設備
- リネン設備
- その他

# “見て、体感できる工場” イノベーションセンター

Study 1

見る

製造工程を見学

Study 2

触れる

作動や仕組みを確認

Study 3

つくる

ものづくりの現場で  
実作業体験

## 「流体制御」と「ものづくり」を 「見て、体感」できる体験型研修

日常生活の中では目にすることが難しい、流体の動きや流体制御の仕組み。  
そして、バルブができるまでのものづくりの流れを、実際にご体験いただける環境を整えました。

座学による研修だけでは得られない、イノベーションセンターならではの  
“体感”の学びをご提供いたします。



■バルブができるまでの製造工程を間近で  
ご覧いただけます。



■実際に流体を流し、調整することで  
流体制御が実感できます。



■見学ブースの一画で組立から梱包作業ま  
でを行い、製品を完成していただけます。

# ものづくりの技術と可能性を発信



● 組立見学ブース



● 物流見学ブース



● 実演エリア

## Innovation Center



〒252-0132 神奈川県相模原市緑区橋本台2-2-38  
TEL:042-700-0765 FAX:042-700-0768  
開館日：月曜日～金曜日(弊社規程の出勤日)  
開館時間：10:00～16:00



● メインホール



● 第1セミナー室

<div style="background-color: #008000; color: white; border-radius: 50%; width: 40px; height: 40px; display: flex; align-items: center; justify-content: center; margin: 0 auto;">1</div> <div style="background-color: #008000; color: white; padding: 5px; margin: 0 auto;">製品記号</div>	RP6-B	RP6-G	RP6P-B	RP6P-G	
	標準品		標準品		
<div style="font-size: 2em; margin: 0;">1</div> <div style="font-size: 1.5em; margin: 0;">減圧弁</div> <div style="font-size: 0.8em; margin: 0;">蒸気</div>	1.0MPa 呼び径15~80: 手動ハンドル式 呼び径100~200: 調節ネジ式  型式: RP-6型		1.0MPa FC製 弁天 蒸気 調節ネジ式  型式: RP-6P型		

<b>POINT</b>	<b>高耐久・精密制御</b>				
標準仕様	形式	パイロット式			
	適用流体	蒸気			
	流体温度	184℃以下★			
	一次側適用圧力	1.0MPa以下			
	二次側調整圧力範囲	0.03~0.8MPa			
	最大減圧比	20:1			
	弁前後の最小差圧	呼び径15~80: 0.05MPa、呼び径100~200: 0.07MPa			
	端接続	JIS 10K FFフランジ☆			
	材質	本体	FC		
		弁体・弁座	SUS		
ハンドル・キャップ色	ピストン・シリンダー	CAC	SUS	CAC	SUS
		青(呼び径100以上はシルバー)	緑	シルバー	緑

呼び径	ピストン・シリンダー-CAC		ピストン・シリンダー-SUS		ピストン・シリンダー-CAC		ピストン・シリンダー-SUS	
	価格	寸法L×H (mm) 梱包質量 (kg)	価格	寸法L×H (mm) 梱包質量 (kg)	価格	寸法L×H (mm) 梱包質量 (kg)	価格	寸法L×H (mm) 梱包質量 (kg)
15	81,500	140×217 7	111,000	140×217 7	81,500	140×217 7	111,000	140×217 7
20	90,200	140×217 7.5	111,000	140×217 7.5	90,200	140×217 7.5	111,000	140×217 7.5
25	99,400	150×227 9	116,000	150×227 9	99,400	150×227 9	116,000	150×227 9
32	116,000	180×255 12	162,000	180×255 12	116,000	180×255 12	162,000	180×255 12
40	123,000	180×255 12	162,000	180×255 12	123,000	180×255 12	162,000	180×255 12
50	135,000	200×273 16	204,000	200×273 16	135,000	200×273 16	204,000	200×273 16
65	202,000	230×296 21.5	270,000	230×296 21.5	202,000	230×296 21.5	270,000	230×296 21.5
80	218,000	260×331 27.5	342,000	260×331 27.5	218,000	260×331 27.5	342,000	260×331 27.5
100	372,000	320×424 48	509,000					
125	589,000	380×507 80	853,000					
150	839,000	420×574 120	1,196,000					
200	1,390,000	540×680 190	2,226,000					

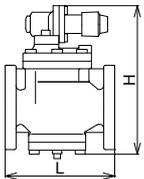
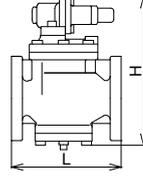
記事	<p>★流体温度220℃以下も製作しています。                  ☆JIS 10K RFフランジも製作しています。                  ●専用の保温ジャケットも製作しています。お問い合わせください。                  ●呼び径15~80は、面間調整用スペーサ・ボルト・ナット・ガスケットセットも販売しています。(旧RP-1H型と同じ面間寸法になります。)                  ※呼び径100以上は旧RP-1H型と面間寸法は同じです。</p> <div style="display: flex; justify-content: space-around;">   </div> <p>注1.貫流ボイラを複数台制御して運転すると減圧弁の一次側圧力が大きく変動する場合があります。このような場所に設置する場合はお問い合わせください。                  注2.発泡スチロール成形機など作動頻度が多い用途に使用する場合はお問い合わせください。</p>
----	--

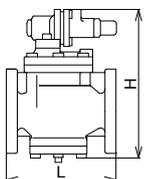
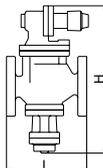
<div style="background-color: #008000; color: white; border-radius: 50%; width: 40px; height: 40px; display: flex; align-items: center; justify-content: center; margin: 0 auto;">1</div> <div style="background-color: #008000; color: white; padding: 5px; text-align: center; font-weight: bold; font-size: 1.2em;">減圧弁</div>	製品記号	RP6K-B	RP6K-G	RP6BD-B	RP6BD-G												
		受注品		標準品	受注品												
	1.0MPa <span style="border: 1px solid green; border-radius: 50%; padding: 2px;">蒸気</span>	FC製 弁天		1.0MPa <span style="border: 1px solid green; border-radius: 50%; padding: 2px;">蒸気</span>	FC製 弁天												
																	
		型式：RP-6K型		型式：RP-6BD型													
<b>POINT</b>	<b>遠隔操作</b>			<b>スチームトラップ内蔵</b>													
標準仕様	形式	空気圧遠隔操作・パイロット式		パイロット式													
	適用流体	蒸気		蒸気													
	流体温度	184℃以下★		184℃以下★													
	一次側適用圧力	1.0MPa以下		1.0MPa以下													
	二次側調整圧力範囲	0.03~0.8MPa (操作空気圧力：設定圧力+0.05MPa)		0.03~0.8MPa													
	最大減圧比	20：1		20：1													
	弁前後の最小差圧	0.05MPa		0.05MPa													
	端接続	JIS 10K FFフランジ☆		JIS 10K FFフランジ☆													
	材質	本体	FC		FC												
		弁体・弁座	SUS		SUS												
ハンドル・キャップ色	CAC シルバー	SUS 緑	CAC 青	SUS 緑													
価格(円)	呼び径	ピストンシリンダー-CAC	寸法L×H (mm) 梱包質量 (kg)	ピストンシリンダー-SUS	ピストンシリンダー-CAC	寸法L×H (mm) 梱包質量 (kg)	ピストンシリンダー-SUS										
	15	96,900	140×217 7	134,000	<b>127,000</b>	140×289 8.5	159,000										
	20	107,000	140×217 7.5	134,000	<b>136,000</b>	140×289 9	159,000										
	25	117,000	150×227 9	140,000	<b>146,000</b>	150×299 10.5	163,000										
	32	138,000	180×255 12	196,000	<b>162,000</b>	180×327 14	214,000										
	40	146,000	180×255 12	196,000	<b>172,000</b>	180×327 14	214,000										
	50	160,000	200×273 16	245,000	<b>185,000</b>	200×353 17.5	256,000										
	65	218,000	230×296 21.5	297,000													
80	237,000	260×331 27.5	374,000														
記事	<ul style="list-style-type: none"> <li>★流体温度220℃以下も製作しています。</li> <li>☆JIS 10K RFフランジも製作しています。</li> <li>●面間調整用スペーサ・ボルト・ナット・ガスケットセットも販売しています。 (旧RP-1H型と同じ面間寸法になります。)</li> <li>※操作空気圧力接続孔：JIS Rc 1/4ねじ</li> </ul>			<ul style="list-style-type: none"> <li>★流体温度220℃以下も製作しています。</li> <li>☆JIS 10K RFフランジも製作しています。</li> <li>●面間調整用スペーサ・ボルト・ナット・ガスケットセットも販売しています。 (旧RP-1H型と同じ面間寸法になります。)</li> <li>●スチームトラップ部 (BD2-G) のみも販売しています。</li> <li>■スチームトラップ部</li> </ul> <table border="1" style="font-size: 0.8em; margin-top: 5px;"> <tr> <th>製品記号</th> <th>呼び径</th> <th>価格(円)</th> </tr> <tr> <td rowspan="3">BD2-G</td> <td>15～25</td> <td>45,800</td> </tr> <tr> <td>32～40</td> <td>47,000</td> </tr> <tr> <td>50</td> <td>48,800</td> </tr> </table>				製品記号	呼び径	価格(円)	BD2-G	15～25	45,800	32～40	47,000	50	48,800
	製品記号	呼び径	価格(円)														
BD2-G	15～25	45,800															
	32～40	47,000															
	50	48,800															
																	

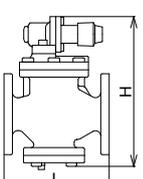
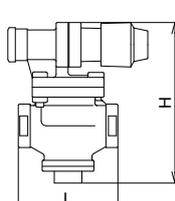
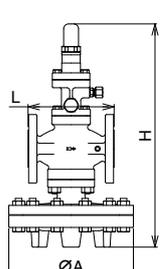
<div style="background-color: #008000; color: white; border-radius: 50%; width: 40px; height: 40px; display: flex; align-items: center; justify-content: center; margin: 0 auto;">1</div> <div style="background-color: #008000; color: white; padding: 5px; margin: 0 auto;">製品記号</div>	RP8-D		RP7-F <sup>L</sup> RP7-F <sup>H</sup>		RP7-J <sup>L</sup> RP7-J <sup>H</sup>		RP70-L <sup>L</sup> RP70-L <sup>H</sup>			
	□内には二次側調整圧力範囲の記号が入ります。									
<div style="background-color: #008000; color: white; border-radius: 50%; width: 40px; height: 40px; display: flex; align-items: center; justify-content: center; margin: 0 auto;">1</div> <div style="background-color: #008000; color: white; padding: 5px; margin: 0 auto;">減圧弁</div> <div style="background-color: #008000; color: white; padding: 5px; margin: 0 auto;">減圧弁</div> <div style="background-color: #008000; color: white; padding: 5px; margin: 0 auto;">蒸気</div>	標準品		標準品				受注品			
	1.0MPa 蒸気 SCS製 弁天  型式：RP-8型		1.6MPa 蒸気  型式：RP-7型		CAC製 弁天  型式：RP-70型		2.0MPa 蒸気 FCD製			
POINT		ステンレス鋼製		小型、ねじ込形				大流量・安定制御		
標準仕様	形式	パイロット式		パイロット式				ダイヤフラム式		
	適用流体	蒸気		蒸気				蒸気		
	流体温度	200℃以下		220℃以下				220℃以下		
	一次側適用圧力	1.0MPa以下		1.6MPa以下				2.0MPa以下		
	二次側調整圧力範囲	0.03~0.8MPa		<sup>L</sup> : 0.03~0.4MPa <sup>H</sup> : 0.3~0.8MPa				<sup>L</sup> : 0.03~0.8MPa <sup>H</sup> : 0.8~1.4MPa		
	最大減圧比	20:1		20:1				20:1		
	弁前後の最小差圧	0.05MPa		0.05MPa				0.05MPa		
	端接続	JIS 10K FFフランジ☆		JIS Rcねじ				JIS 20K RFフランジ☆		
	材質	本体	SCS		CAC				FCD	
		弁体・弁座	SUS		SUS				SUS	
ピストン・シリンダー		SUS		C3604・CAC		SUS		—		
ダイヤフラム	—		—				SUS			
ハンドルキャップ色	緑		青		緑		橙			
価格	呼び径	フランジ形		ピストンシリンダー-CAC		ピストンシリンダー-SUS		2.0MPa		
		寸法L×H (mm)	梱包質量 (kg)	寸法L×H (mm)	梱包質量 (kg)	寸法L×H×A (mm)	梱包質量 (kg)			
	15			110,000	100×162 3.5	140,000	228,000	146×388×200 22		
	20	619,000	140×230 8	113,000	100×162 3.5	142,000	231,000	146×388×200 22		
	25	686,000	150×235 9	116,000	100×162 3.5	146,000	259,000	156×409×226 26		
	32	750,000	180×272 13.5				298,000	176×432×226 31		
	40	750,000	180×272 13.5				304,000	196×447×226 32		
	50	861,000	200×287 17				380,000	222×455×276 42		
	65	1,133,000	230×312 23.5				634,000	282×561×352 70		
	80	1,314,000	260×339 30				680,000	302×571×352 75		
100						941,000	342×642×380 120			
記事	☆JIS 10K RFフランジも製作しています。 注.呼び径15はRD-41,41F型(12頁)、呼び径100~150及び3.0MPa用はRP-11型(11頁)をご使用ください。							☆JIS 10K、16K FF・RFフランジ ASME・JPIクラス150フランジも製作しています。		
										

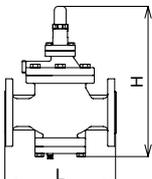
<div style="background-color: #008000; color: white; border-radius: 50%; width: 40px; height: 40px; display: flex; align-items: center; justify-content: center; margin: 0 auto; font-size: 24px; font-weight: bold;">1</div> <div style="margin-top: 5px;">製品記号</div> <div style="margin-top: 20px; font-size: 24px; font-weight: bold; text-align: center;">減圧弁</div>	RP9-L	RP9-M	RP10-C	RP11-D								
	標準品	標準品	標準品	受注品								
	2.0MPa <span style="border: 1px solid black; border-radius: 50%; padding: 2px;">蒸気</span>	FCD製	3.0MPa <span style="border: 1px solid black; border-radius: 50%; padding: 2px;">蒸気</span>	SCPH製	3.0MPa <span style="border: 1px solid black; border-radius: 50%; padding: 2px;">蒸気</span>							
												
	型式：RP-9型		型式：RP-10型									
	型式：RP-9型		型式：RP-11型									
<b>POINT</b>	<b>高圧蒸気用</b>											
標準仕様	形式	パイロット式										
	適用流体	蒸気										
	流体温度	220℃以下	250℃以下★	250℃以下								
	一次側適用圧力	2.0MPa以下		3.0MPa以下								
	二次側調整圧力範囲	0.03~0.8MPa☆ <sup>1</sup>										
	最大減圧比	20:1										
	弁前後の最小差圧	呼び径15~80:0.05MPa、呼び径100~150:0.07MPa										
	端接続	JIS 20K RFフランジ☆ <sup>2</sup>		JIS 30K RFフランジ☆ <sup>3</sup>								
	材質	FCD	SCPH	SCS								
	キャップ色	SUS										
	CAC	SUS	SUS									
	シルバー	緑	緑	シルバー								
価格(円)	呼び径	ピストンシリンダー-CAC	寸法L×H (mm)	ピストンシリンダー-SUS	本体SCPH	寸法L×H (mm)	本体SCS	寸法L×H (mm)				
			梱包質量 (kg)			梱包質量 (kg)		梱包質量 (kg)				
	15	<b>126,000</b>	170×293	<b>129,000</b>	<b>360,000</b>	198×297	<b>683,000</b>	198×297				
			9			12		12				
	20	<b>126,000</b>	170×293	<b>130,000</b>	<b>360,000</b>	198×297	<b>683,000</b>	198×297				
			9			13		13				
	25	<b>158,000</b>	210×293	<b>163,000</b>	<b>455,000</b>	228×301	<b>783,000</b>	228×301				
			11			14		14				
	32	<b>159,000</b>	210×333	<b>171,000</b>	<b>459,000</b>	232×335	別途見積り 致します。	232×335				
			14.5			17.5		17.5				
40	<b>184,000</b>	220×333	<b>203,000</b>	<b>460,000</b>	248×335	248×335						
		15			17.5	17.5						
50	<b>217,000</b>	250×351	<b>239,000</b>	<b>564,000</b>	280×355	280×355						
		19			24	24						
65	<b>289,000</b>	290×377	<b>339,000</b>	<b>810,000</b>	288×382	288×382						
		26.5			30	30						
80	<b>409,000</b>	350×399	<b>504,000</b>	<b>1,002,000</b>	366×404	366×404						
		37			42	42						
100	<b>707,000</b>	384×484	<b>810,000</b>	<b>1,351,000</b>	426×488	426×488						
		60			65	65						
125	<b>1,029,000</b>	434×564	<b>1,185,000</b>	別途見積り 致します。 (受注品)	454×569	454×569						
		105			120	120						
150	<b>1,786,000</b>	544×616	<b>1,866,000</b>		564×623	564×621						
		145			160	160						
記事	☆ <sup>1</sup> 高二次圧用のRP-9N型(呼び径15~80:0.8~1.95MPa、呼び径100~150:0.8~1.93MPa)も製作しています。 ☆ <sup>2</sup> JIS 10、16K FF・RFフランジも製作しています。				★高温蒸気用(350℃以下)のRP-10T型も製作しています。 ☆ <sup>1</sup> 高二次圧用のRP-10N型(0.8~2.0MPa)も製作しています。 ☆ <sup>3</sup> JIS 10、16、20K FF・RFフランジも製作しています。				☆ <sup>1</sup> 高二次圧用のRP-11N型(0.8~2.0MPa)も製作しています。 ☆ <sup>3</sup> JIS 10、16、20K FF・RFフランジも製作しています。			
	※旧RP-2H型の各本体材質と同じ面間寸法です。 <div style="text-align: center; margin-top: 10px;">  </div>											

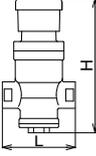
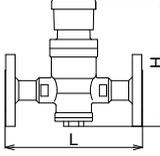
<div style="text-align: center; font-size: 2em; font-weight: bold;">1</div> 製品記号 	<b>RD40-JL</b> <b>RD40-JM</b> <b>RD40-JH</b>	<b>RD41-DL</b> <b>RD41-DM</b> <b>RD41-DH</b>	<b>RD41F-DL</b> <b>RD41F-DM</b> <b>RD41F-DH</b>										
	□内には二次側調整圧力範囲の記号が入ります。												
	標準品	標準品	標準品										
<div style="font-size: 2em; font-weight: bold;">減圧弁</div> 蒸気	1.0MPa CAC製 ミニ弁天  型式：RD-40型L/M/H	1.0MPa SCS製 ミニ弁天  型式：RD-41型L/M/H	1.0MPa SCS製 ミニ弁天  型式：RD-41F型L/M/H										
	POINT	小型、青銅製	小型、ステンレス鋼製										
標準仕様	形式	直動式											
	適用流体	蒸気											
	流体温度	220℃以下											
	一次側適用圧力	1.0MPa以下											
	二次側調整圧力範囲	L：0.02～0.25MPa（ネームプレート色：緑） M：0.2～0.4MPa（ネームプレート色：青） H：0.35～0.8MPa（ネームプレート色：赤）											
	最大減圧比	20：1											
	弁前後の最小差圧	0.02MPa											
	端接続	JIS Rcねじ		JIS 10K RFフランジ★									
	材質	本体	CAC		SCS								
		弁体・弁座 ベローズ	SUS										
呼び径	ねじ込形	寸法L×H (mm) 梱包質量 (kg)	梱包数 (質量 kg)	ねじ込形	寸法L×H (mm) 梱包質量 (kg)	梱包数 (質量 kg)	フランジ形	寸法L×H (mm) 梱包質量 (kg)					
価格(円)	15	62,400	83×183 1.8	10 (19)	170,000	83×183 1.8	4	262,000	186×183				
	20	63,900	96×183 1.8	10 (19)	172,000	96×183 1.8	4	283,000	190×183				
	25	66,400	108×183 1.8	10 (19)	176,000	108×183 2	5	306,000	190×183				
記事	★JIS 16K RFフランジ、ASME・JPIクラス150、300フランジも製作しています。												
	■価格加算 <table border="1" style="width: 100%; border-collapse: collapse;"> <thead> <tr> <th style="width: 10%;">記号</th> <th style="width: 70%;">仕様</th> <th style="width: 20%;">加算額</th> </tr> </thead> <tbody> <tr> <td style="text-align: center;">7-2</td> <td>一次側適用圧力1.6MPa以下用 (RD-41F型はJIS 16K RFフランジとなります。)</td> <td style="text-align: center;">6,400</td> </tr> </tbody> </table> <div style="display: flex; justify-content: space-around; margin-top: 20px;">   </div>								記号	仕様	加算額	7-2	一次側適用圧力1.6MPa以下用 (RD-41F型はJIS 16K RFフランジとなります。)
記号	仕様	加算額											
7-2	一次側適用圧力1.6MPa以下用 (RD-41F型はJIS 16K RFフランジとなります。)	6,400											

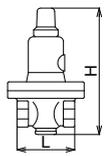
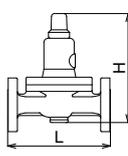
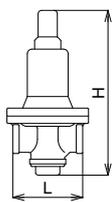
<div style="background-color: #008000; color: white; border-radius: 50%; width: 40px; height: 40px; display: flex; align-items: center; justify-content: center; margin: 0 auto;">1</div> <div style="background-color: #008000; color: white; padding: 5px; font-weight: bold; font-size: 24px; margin: 10px auto;">減圧弁</div>	製品記号	RD3H-GH	RD3HF-GH		RD30-GL RD30-GH													
	標準品	受注品		標準品														
	1.0MPa 蒸気	FC製	1.0MPa 蒸気	FC製	1.0MPa 蒸気	FC製												
	 型式：RD-3H型		 型式：RD-3HF型		 型式：RD-30型													
<b>POINT</b>	<b>小容量</b>				<b>多用途・中容量</b>													
標準仕様	形式	直動式			直動式													
	適用流体	蒸気			蒸気													
	流体温度	184℃以下☆			184℃以下													
	一次側適用圧力	1.0MPa以下			1.0MPa以下													
	二次側調整圧力範囲	0.035~0.5MPa			<b>L</b> : 0.02~0.2MPa <b>H</b> : 0.15~0.4MPa													
	最大減圧比	15 : 1			20 : 1													
	弁前後の最小差圧	0.02MPa			0.02MPa													
	端接続	JIS Rcねじ		JIS 10K RFフランジ		JIS Rcねじ												
	材質	本体	FC			FC												
		弁体・弁座	SUS			SUS												
ダイヤフラム		SUS			シリコンゴム、PTFE													
価格	呼び径	ねじ込形		フランジ形		多用途												
	15	63,100	寸法L×H (mm)	97,700	寸法L×H (mm)	77,500	寸法L×H (mm)											
			梱包質量 (kg)		梱包質量 (kg)		梱包質量 (kg)											
	20	63,100	90×203	97,700	186×203	84,700	110×259											
			4		6.1		5											
	25	79,900	90×203	123,000	190×203	93,900	120×282											
			4.5		7.2		6.5											
32						112,000	150×352											
40						117,000	12											
								150×352										
記事	☆流体温度220℃以下も製作しています。																	
	■価格加算																	
	<table border="1" style="width: 100%; border-collapse: collapse;"> <thead> <tr> <th>種類</th> <th>製品記号</th> <th>仕様</th> <th>加算額</th> </tr> </thead> <tbody> <tr> <td>ねじ込形</td> <td>RD3H-GL</td> <td>低圧用</td> <td>5,400</td> </tr> <tr> <td>フランジ形</td> <td>RD3HF-GL</td> <td>二次側圧力0.02~0.1MPa</td> <td></td> </tr> </tbody> </table>							種類	製品記号	仕様	加算額	ねじ込形	RD3H-GL	低圧用	5,400	フランジ形	RD3HF-GL	二次側圧力0.02~0.1MPa
種類	製品記号	仕様	加算額															
ねじ込形	RD3H-GL	低圧用	5,400															
フランジ形	RD3HF-GL	二次側圧力0.02~0.1MPa																
																		
																		

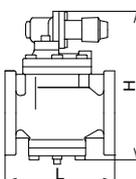
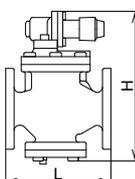
<div style="text-align: center; font-size: 2em; font-weight: bold;">1</div> 製品記号	RP6A-B	RP6A-G	RP8A-D	
	標準品	受注品	受注品	
<div style="text-align: center; font-size: 2em; font-weight: bold;">減圧弁</div> 空気 気体	1.0MPa 空気 気体	FC製 弁天 呼び径15~80: 手動ハンドル式 呼び径100~200: 調節ネジ式	1.0MPa 空気 気体 SCS製 弁天	
		型式: RP-6A型		型式: RP-8A型
POINT	気体用		ステンレス鋼製	
標準仕様	形式	パイロット式		
	適用流体	空気・気体		
	流体温度	5~80℃		
	一次側適用圧力	1.0MPa以下		
	二次側調整圧力範囲	0.03~0.8MPa		
	最大減圧比	10:1		
	弁前後の最小差圧	0.07MPa		
	端接続	JIS 10K FFフランジ☆		
	材質	本体 FC 弁体・弁座 弁体 (C3604 NBR焼付) <sup>※1</sup> 弁座 (SUS)	弁体 (SUS NBR焼付) <sup>※1</sup> 弁座 (SUS)	SCS 弁体 (SUS NBR焼付) 弁座 (SUS)
	ピストン・シリンダー	C3604・CAC	SUS	SUS
ハンドル・キャップ色	黒	緑	黒	
価格(円)	呼び径	ピストンシリンダー CAC 寸法L×H (mm) 梱包質量 (kg)	ピストンシリンダー SUS 寸法L×H (mm) 梱包質量 (kg)	本体 SCS 寸法L×H (mm) 梱包質量 (kg)
	15	107,000	151,000	
	20	115,000	157,000	674,000
	25	126,000	162,000	735,000
	32	150,000	204,000	792,000
	40	161,000	205,000	795,000
	50	161,000	248,000	910,000
	65	250,000	345,000	1,211,000
	80	272,000	414,000	1,388,000
	100	459,000	617,000	
	125	683,000	880,000	
	150	964,000	1,234,000	
200	受注品 1,614,000	2,272,000		
記事	☆JIS 10K RFフランジも製作しています。 ●呼び径15~80は、面間調整用スペーサ・ボルト・ナット・ガスケット セットも販売しています。(旧RP-1HA型と同じ面間寸法になります。) ※1.呼び径100~200は、SUS又はSCS製(メタルタッチ)となります。 ※2.呼び径100以上は旧RP-1HA型と面間寸法は同じです。		☆JIS 10K RFフランジも製作しています。 注.呼び径15はRD-20,20F型(40頁)、呼び径100~150はRP-11A型(15頁)をご使用ください。	
				

<div style="background-color: black; color: white; border-radius: 50%; width: 40px; height: 40px; display: flex; align-items: center; justify-content: center; margin: 0 auto;">1</div> <div style="background-color: green; color: white; padding: 5px; text-align: center; font-weight: bold; font-size: 1.2em;">減圧弁</div>	製品記号	RP9A-L	RP9A-M	RP10A-C	RP11A-D
	受注品	受注品		受注品	受注品
	2.0MPa	FCD製		3.0MPa SCPH製	3.0MPa SCS製
	<div style="border: 1px solid green; border-radius: 50%; padding: 2px; display: inline-block;">空気</div> <div style="border: 1px solid green; border-radius: 50%; padding: 2px; display: inline-block;">気体</div>			<div style="border: 1px solid green; border-radius: 50%; padding: 2px; display: inline-block;">空気</div> <div style="border: 1px solid green; border-radius: 50%; padding: 2px; display: inline-block;">気体</div>	<div style="border: 1px solid green; border-radius: 50%; padding: 2px; display: inline-block;">空気</div> <div style="border: 1px solid green; border-radius: 50%; padding: 2px; display: inline-block;">気体</div>
		型式：RP-9A型		型式：RP-10A型	型式：RP-11A型

1  
減圧弁  
空気  
気体

標準仕様	POINT	高圧気体用			
	形式	パイロット式			
	適用流体	空気、気体			
	流体温度	5~80℃			
	一次側適用圧力	2.0MPa以下		3.0MPa以下	
	二次側調整圧力範囲	0.03~0.8MPa☆ <sup>1</sup>			
	最大減圧比	10:1			
	弁前後の最小差圧	0.07MPa			
	端接続	JIS 20K RFフランジ☆ <sup>2</sup>		JIS 30K RFフランジ☆ <sup>3</sup>	
	材質	FCD		SCPH	SCS
本体	FCD		SCPH	SCS	
弁体・弁座	弁体 (C3604 NBR焼付) <sup>*1</sup> 弁座 (SUS)	弁体 (SUS NBR焼付) <sup>*1</sup> 弁座 (SUS)	SUS		
ピストン・シリンダー	C3604・CAC		SUS		
キャップ色	シルバー		緑	シルバー	

呼び径	ピストンシリンダー-CAC		ピストンシリンダー-SUS	本体SCPH	ピストンシリンダー-SCS		本体SCS
	寸法L×H (mm)	梱包質量 (kg)			寸法L×H (mm)	梱包質量 (kg)	
15	127,000	170×293 9	173,000	360,000	198×297 12	688,000	198×297 12
20	128,000	170×293 9	176,000	360,000	198×297 13	688,000	198×297 13
25	160,000	210×293 11	209,000	455,000	228×301 14	806,000	228×301 14
32	161,000	210×333 14.5	215,000	463,000	232×335 17.5	別途お見積り 致します。	232×335 17.5
40	189,000	220×333 15	246,000	466,000	248×335 17.5		248×335 17.5
50	218,000	250×351 19	246,000	572,000	280×355 24		280×355 24
65	293,000	290×377 26.5	345,000	816,000	288×382 30		288×382 30
80	418,000	350×399 37	519,000	別途お見積り 致します。	366×404 42		366×404 42
100	750,000	384×484 60	829,000		426×488 65		426×488 65
125	1,043,000	434×564 105	1,192,000		454×569 120		454×569 120
150	1,800,000	544×616 145	1,925,000		564×623 160		564×623 160

☆<sup>1</sup>高二次圧用のRP-9AN型 (0.8~1.93MPa) も製作しています。  
 ☆<sup>2</sup>JIS 10、16K FF・RFフランジも製作しています。  
 ※1.呼び径100~150はSUS又はSCS製 (メタルタッチ) となります。  
 ☆<sup>3</sup>JIS 10、16、20K FF・RFフランジも製作しています。  
 ●高圧ガス認定品も製作しています。

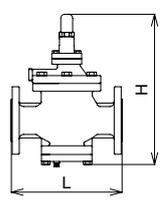
記事	※2.旧RP-2HA型の各本体材質と同じ面間寸法です。
	

<div style="text-align: center; font-size: 2em; font-weight: bold;">1</div> <div style="text-align: center; font-size: 0.8em;">製品記号</div>	RD3HA-BH	RD3HA-GH	RD3HAF-BH	RD3HAF-GH	<b>RD29A-G<sup>L</sup></b> <b>RD29A-G<sup>M</sup></b> <b>RD29A-G<sup>H</sup></b>
	標準品	受注品	受注品		受注品
	1.0MPa	FC製	1.0MPa	FC製	300kPa

□内には二次側調整圧力範囲の記号が入ります。

空気  
気体  
液体



型式：RD-3HA型

空気  
気体  
液体



型式：RD-3HAF型

空気  
気体



型式：RD-29A型

POINT	気体・小容量				微圧気体用					
標準仕様	形式	直動式				直動式				
	適用流体	空気・気体・液体 注.				空気 注.・気体★				
	流体温度	5~80℃				5~60℃				
	一次側適用圧力	1.0MPa以下				300kPa以下				
	二次側調整圧力範囲	0.035~0.5MPa				<b>L</b> : 1.0~3.0kPa <b>M</b> : 3.0~10kPa <b>H</b> : 10~30kPa				
	最大減圧比	15 : 1				300 : 1				
	弁前後の最小差圧	0.02MPa				2kPa				
	端接系統	JIS Rcねじ		JIS 10K RFフランジ		JIS 10K RFフランジ				
	材質	FC				FC				
	本体	弁体 (C3604 NBR焼付) 弁座 (SUS)		弁体 (SUS NBR焼付) 弁座 (SUS)		弁体 (C3604 NBR焼付) 弁座 (SUS)		弁体 (SUS NBR焼付) 弁座 (SUS)		SUS
ダイヤフラム	SUS				NBR					

価格(円)	呼び径	弁体C3604	寸法L×H (mm)	梱包数 (質量 kg)	弁体SUS	弁体C3604	寸法L×H (mm)	梱包数 (質量 kg)	弁体SUS	空気・気体	寸法L×H (mm)	梱包数 (質量 kg)
			梱包質量 (kg)				梱包質量 (kg)				梱包質量 (kg)	
価格(円)	15	59,000	90×203	5 (21)	66,000	87,300	186×203	5.7	98,800	370,000	170×398	27
	20	59,000	90×203	5 (21)	66,000	87,300	190×203	6.1	98,800	370,000	170×398	27
	25	74,900	90×203	5 (23)	83,400	110,000	190×203	7.2	124,000	376,000	170×398	27
	32									420,000	190×418	33
	40									424,000	190×418	34
	50									468,000	240×438	36

注.液体に使用の際は倒立に取り付けてください。ただし、水用の場合は用途に合わせて、弁慶シリーズ、平静シリーズをご使用ください。

■価格加算

種類	製品記号	弁体材質	仕様	加算額
ねじ込形	RD3HA-BL	C3604	低圧用 二次側圧力0.02~0.1MPa	5,400
	RD3HA-GL	SUS		
フランジ形	RD3HAF-BL	C3604		
	RD3HAF-GL	SUS		

★流体がコークス炉ガスなどの場合は、お問い合わせください。  
●接ガス部SCPH、SCS製も製作しています。(外部検出形となりますので、検出用の配管施工が必要となります。)  
注.オイルフリーコンプレッサー(ターボ形圧縮機や容積形圧縮機(ロータリー式無給油タイプ))によるドライエアーの空気圧システムにて使用する場合、ゴム部品が短時間で著しく劣化することがあります(オゾンクラックの発生)。このような場所に設置する場合はお問い合わせください。

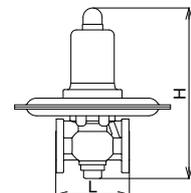
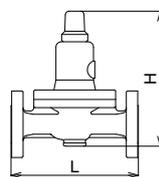
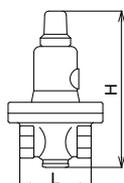

記事

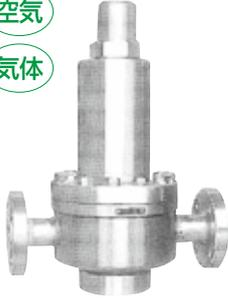
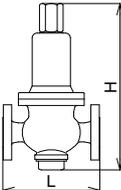
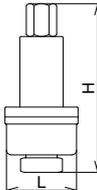
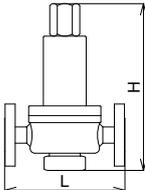
<div style="font-size: 2em; font-weight: bold; border: 2px solid black; border-radius: 50%; width: 40px; height: 40px; display: flex; align-items: center; justify-content: center; margin: 0 auto;">1</div> <div style="text-align: center; font-weight: bold; font-size: 1.5em;">減圧弁</div>	製品記号	RD8-C□	RD4-N□	RD4B-N□	
	□内には二次側調整圧力範囲の記号が入ります。				
	受注品	受注品	受注品	受注品	
	3.0MPa 空気 気体	SCPH製 空気 気体	5.0MPa S25C製 空気 気体	5.0MPa S25C製 空気 気体	
					
		型式：RD-8型	型式：RD-4型	型式：RD-4B型	
POINT	高压気体用				
標準仕様	形式	直動式		直動式	
	適用流体	空気・気体		空気・気体	
	流体温度	5~80℃		5~80℃	
	一次側適用圧力	3.0MPa以下		5.0MPa以下	
	二次側調整圧力範囲	呼び径25以下 <b>L</b> :0.2~0.3、 <b>M</b> :0.3~0.6、 <b>H</b> :0.6~0.9、 <b>S</b> :0.9~1.1、 <b>V</b> :1.1~1.4MPa 呼び径32以上 <b>L</b> :0.2~0.25、 <b>M</b> :0.25~0.65、 <b>H</b> :0.65~0.9、 <b>S</b> :0.9~1.1、 <b>V</b> :1.1~1.4MPa		<b>L</b> :0.5~1.0MPa、 <b>M</b> :1.0~1.5MPa <b>H</b> :1.5~2.0MPa、 <b>S</b> :2.0~3.0MPa	
	最大減圧比	10:1		10:1	
	弁前後の最小差圧	0.05MPa		0.05MPa	
	端接続	JIS 30K RFフランジ☆		JIS Rcねじ☆ <sup>1</sup>   JIS 63K RFフランジ☆ <sup>2</sup>	
	材質	本体 SCPH		S25C	
		弁体・弁座 SUS		SUS	
	ダイヤフラム：C5212P (りん青銅)				
価格	呼び径	本体 SCPH	ねじ込形	フランジ形	
	15	別途お見積り致します。	別途お見積り致します。	別途お見積り致します。	
	20				
	25				
	32				
	40				
記事	☆JIS 10、16、20K FF・RFフランジ、ASME・JPIクラス150、300フランジも製作しています。 ●高压ガス認定品も製作しています。		☆ <sup>1</sup> NPTねじも製作しています。 ☆ <sup>2</sup> JIS 10、16、20、30、40K FF・RFフランジ、63K FFフランジも製作しています。		
			 		

1

減圧弁

空気

気体

2

製品記号

RD31N-F□  
RD31N-FH

RD31FN-F□  
RD31FN-FH

RD33FN-F□  
RD33FN-FH

□内には二次側調整圧力範囲の記号が入ります。

標準品

標準品

標準品

1.0MPa CAC製  
**平静**  
ストレーナ内蔵\*1

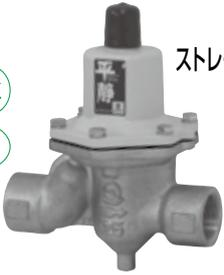

水道法性能基準適合品 型式: RD-31N型L/H

1.0MPa CAC製  
**平静**  
ストレーナ内蔵\*1

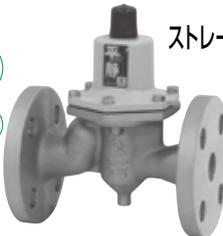

水道法性能基準適合品 型式: RD-31FN型L/H

1.0MPa CAC製  
**平静**



水道法性能基準適合品 型式: RD-33FN型L/H

## POINT

### 青銅製 (本体)・中容量

形 式	直動式	
適用流体	水・温水・(空気 注2・不活性ガス: 呼び径100以下)	
流体温度	5~90℃ (管端コア使用の場合は5~40℃)	
一次側適用圧力	1.0MPa以下	
二次側調整圧力範囲	呼び径100以下 <b>L</b> : 0.05~0.35MPa 呼び径125以上 <b>L</b> : 0.05~0.35MPa <b>H</b> : 0.3~0.7MPa <b>H</b> : 0.3~0.5MPa	
最大減圧比	10:1	
弁前後の最小差圧	0.05MPa	
端 接 続	JIS Rcねじ★ JIS 10K FFフランジ	
材 質	本 体	本体 (CAC)、パネケース (ADC) 本体 (CAC)、パネケース (FC)
	弁体・弁座	弁体 (SUS)、ディスク (NBR)、弁座 (CAC)
	ダイヤフラム	NBR

呼び径	ねじ込形		フランジ形		フランジ形	
	寸法L×H (mm)	梱包数 (質量 (kg))	寸法L×H (mm)	梱包数 (質量 (kg))	寸法L×H (mm)	梱包数 (質量 (kg))
15	82,200	125×181 2 (5 (12))				
20	85,200	130×181 2 (5 (12))				
25	94,000	145×182 2.5 (5 (13))	142,000	170×182 5.5		
32	127,000	175×237 4.7	183,000	190×237 8.5		
40	129,000	180×237 5	194,000	190×237 9		
50	152,000	205×256 8	236,000	215×256 13		
65					338,000	215×350 21
80					356,000	230×355 22.5
100					514,000	260×423 37
125					1,159,000	330×595 70
150					1,615,000	400×790 170

**■価格加算**

製品記号	記号	仕様	加算額
RD31N-F □	1-F	管端コア	呼び径15 800
		呼び径20 1,000	
		呼び径25 1,200	
		呼び径32 1,400	
		呼び径40 1,600	
		呼び径50 2,000	
RD31FN-F □	3-1	圧力計付属	6,900
RD33FN-F □	3-1	圧力計付属	6,900
	3-1	圧力計付属	7,900

\* □内には二次側調整圧力範囲の記号が入ります。

★管端コア内蔵品も製作しています。  
●RD-31N型は専用保温ジャケットも製作しています。お問い合わせください。  
注1. 圧力計付属の場合、本体横下のプラグ部分は圧力計用継手となり、付属の圧力計を取り付けてご使用ください。  
注2. オイルフリーコンプレッサー (ターボ形圧縮機や容積形圧縮機 (ロータリー式無給油タイプ)) によるドライエアーの空気圧システムにて使用する場合、ゴム部品が短時間で著しく劣化することがあります (オゾンクラックの発生)。このような場所に設置する場合はお問い合わせください。

圧力計取付時

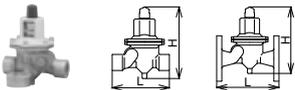

2 減圧弁 水 温水 気体

# 減圧弁

標準仕様 (円)

記事

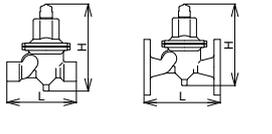
<div style="text-align: center; font-size: 2em; font-weight: bold;">2</div> 製品記号	RDB33FN-F <sup>L</sup> RDB33FN-F <sup>H</sup>	RD32N-F <sup>L</sup> RD32N-F <sup>H</sup>	RD32FN-F <sup>L</sup> RD32FN-F <sup>H</sup>	RD34FN-F <sup>L</sup> RD34FN-F <sup>H</sup>	
	□内には二次側調整圧力範囲の記号が入ります。				
減圧弁	標準品	標準品	標準品	標準品	
	1.0MPa CAC製 平静	1.6MPa CAC製 平静	1.6MPa CAC製 平静	1.6MPa CAC製 平静	
					
	水道法性能 基準適合品 型式：RDB-33FN型L/H	水道法性能 基準適合品 型式：RD-32N型L/H	水道法性能 基準適合品 型式：RD-32FN型L/H	水道法性能 基準適合品 型式：RD-34FN型L/H	
	□内には二次側調整圧力範囲の記号が入ります。				
POINT	バイパス付・青銅製(本体) <b>青銅製(本体)・高圧用 1.6MPa</b>				
標準仕様	形式	直動式			
	適用流体	水・温水			
	流体温度	5~90℃ (管端コア使用の場合は5~40℃)			
	一次側適用圧力	1.0MPa以下	1.6MPa以下		
	二次側調整圧力範囲	L : 0.05~0.35MPa H : 0.3~0.7MPa			
	最大減圧比	10 : 1			
	弁前後の最小差圧	0.05MPa			
	端接続	JIS 10Kフランジ 注1.	JIS Rcねじ★	JIS 16K FFフランジ	
	材質	本体	本体 (CAC)、パネケース (呼び径50以下：ADC、呼び径65以上：FC)		
		弁体・弁座 ダイヤフラム	弁体 (SUS)、ディスク (NBR)、弁座 (CAC)、ボール (CAC (RDB-33FN型)) NBR		
価格(円)	呼び径	バイパス付	ねじ込形	フランジ形	フランジ形
		寸法L×H (mm) 梱包質量 (kg)		寸法L×H (mm) 梱包質量 (kg)	寸法L×H (mm) 梱包質量 (kg)
	15		<b>89,600</b>	125×181 2	
	20	<b>228,000</b> 200×198 6.5	<b>93,500</b>	130×181 2	
	25	<b>228,000</b> 200×198 7	<b>102,000</b>	145×182 2.5	<b>157,000</b> 170×182 5.5
	32	<b>328,000</b> 245×256 13	<b>138,000</b>	175×237 4.7	<b>202,000</b> 190×237 8.5
	40	<b>332,000</b> 245×256 13.5	<b>141,000</b>	180×237 5	<b>216,000</b> 190×237 9
	50	<b>380,000</b> 260×278 18.5	<b>168,000</b>	205×256 8	<b>259,000</b> 230×256 13
	65	<b>628,000</b> 328×380 34			<b>384,000</b> 215×350 20.5
	80	<b>732,000</b> 402×401 41.5			<b>404,000</b> 260×355 25.5
100	<b>1,028,000</b> 470×466 70			<b>560,000</b> 300×423 41.5	
記事	<b>■価格加算</b> 記号 仕様 加算額 3-1 圧力計 呼び径50以下 10,800 (二次側1個付) 呼び径65以上 16,200 3-2 圧力計 呼び径50以下 21,600 (2個付) 呼び径65以上 32,200 ※圧力計の最大目盛は、一次側は1.6MPa、二次側は調整圧力範囲L (0.6MPa)、H (1.6MPa)です。 注1.20・25A: JIS 10Kルーズフランジ (SUS製) 32~100A: JIS 10K FFフランジ (CAC製)		<b>■価格加算</b> 製品記号 記号 仕様 加算額 RD32N-F □ 1-F 管端コア 呼び径15 800 // 20 1,000 // 25 1,200 // 32 1,400 // 40 1,600 // 50 2,000 RD32FN-F □ 3-1 圧力計付属 6,900 RD34FN-F □ 3-1 圧力計付属 7,900 ※□内には二次側調整圧力範囲の記号が入ります。		★管端コア内蔵品も製作しています。 注2.圧力計付属の場合、本体横下のプラグ部分は圧力計継手付となり、付属の圧力計を取り付けてご使用ください。 ※1.ストレーナの網目は40メッシュ相当です。 ※2.圧力計の最大目盛は二次側調整圧力範囲L (0.6MPa)、H (1.6MPa)です。(圧力計取付例は18頁をご参照ください。)
	 圧力計取付時				

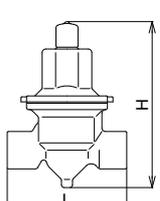
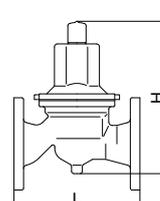
<div style="text-align: center; font-size: 2em; font-weight: bold;">2</div> 製品記号	RD35-D L	RD35N-D L	RD35F-D L	RD35FN-D L	RD36-D L	RD36F-D L						
	RD35-D H	RD35N-D H	RD35F-D H	RD35FN-D H	RD36-D H	RD36F-D H						
□内には二次側調整圧力範囲の記号が入ります。												
減圧弁 水 温水 気体	標準品	標準品	標準品	標準品	受注品	受注品						
	1.0MPa 水 温水 気体  SCS製 平静 水道法性能基準適合品 型式: RD-35型L/H	1.0MPa 水 温水 気体  SCS製 平静 水道法性能基準適合品 型式: RD-35N型L/H	1.0MPa 水 温水 気体  SCS製 平静 水道法性能基準適合品 型式: RD-35F型L/H	1.0MPa 水 温水 気体  SCS製 平静 水道法性能基準適合品 型式: RD-35FN型L/H	1.6MPa 水 温水  SCS製 平静 型式: RD-36型L/H	1.6MPa 水 温水  SCS製 平静 型式: RD-36F型L/H						
POINT	ステンレス鋼製 (本体)・中容量				ステンレス鋼製 (本体)・中容量1.6MPa							
標準仕様	形式	直動式										
	適用流体	水・温水・(空気注・不活性ガス)				水・温水						
	流体温度	5~90℃										
	一次側適用圧力	1.0MPa以下				1.6MPa以下★						
	二次側調整圧力範囲	L : 0.05~0.35MPa H : 0.3~0.7MPa										
	最大減圧比	10 : 1										
	弁前後の最小差圧	0.05MPa										
	端接続	JIS Rcねじ	JIS 10K FFフランジ		JIS Rcねじ	JIS 16K FFフランジ★						
	材質	本体	本体 (SCS)、パネケース (呼び径50以下: ADC、呼び径65以上: FC)									
		弁体・弁座 ダイヤフラム	弁体・弁座 (SUS)、ディスク (NBR)									
価格	呼び径	ねじ込形	寸法L×H (mm) 梱包質量 (kg)	水道法性能基準適合品	フランジ形	寸法L×H (mm) 梱包質量 (kg)	水道法性能基準適合品	ねじ込形	寸法L×H (mm) 梱包質量 (kg)	フランジ形	寸法L×H (mm) 梱包質量 (kg)	
	15	289,000	130×181 3	291,000		289,000	130×181 3		289,000	130×181 3		
	20	289,000	130×181 3	291,000		289,000	130×181 3		289,000	130×181 3		
	25	317,000	130×182 3	320,000	367,000	160×182 6	371,000	317,000	130×182 3	367,000	160×182 6	
	32	389,000	150×237 5	396,000	430,000	160×237 9	433,000	389,000	150×237 5	430,000	160×237 9	
	40	398,000	150×237 5	401,000	438,000	160×237 9	444,000	398,000	150×237 5	438,000	160×237 9	
	50				547,000	210×256 12	551,000			547,000	210×256 12	
	65				629,000	215×350 21	635,000			629,000	215×350 21	
	80				728,000	260×355 24	735,000			728,000	264×355 24	
	100				914,000	300×423 38	921,000			914,000	308×423 38	
記事	●RD-35,35F型は、ビール・飲料工場などでの一時的洗浄蒸気 (最高使用温度130℃) 対応品のRD-35T,35FT型も製作しています。 注.オイルフリーコンプレッサー (ターボ形圧縮機や容積形圧縮機 (ロータリー式無給油タイプ)) によるドライエアーの空気圧システムにて使用する場合、ゴム部品が短時間で著しく劣化することがあります (オゾンクラックの発生)。このような場所に設置する場合はお問い合わせください。						★RD-36F型の呼び径40~100は、一次側適用圧力2.0MPa以下、端接続JIS 20K RFフランジも製作しています。 ●水道法性能基準適合品 (RD36N-D, RD36FN-D)も製作しています。					
	●RoHS対応品も製作しています。											
	■価格加算											
	記号	仕様	加算額									
	3-1	圧力計付属 (呼び径15~50)	36,500									
		圧力計付属 (呼び径65~100)	42,400									
※圧力計の最大目盛は二次側調整圧力範囲L (0.6MPa)、H (1.6MPa) です。						 						

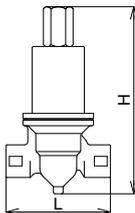
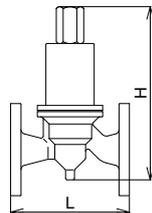
<div style="text-align: center; font-size: 2em; font-weight: bold;">2</div> 製品記号  <div style="text-align: center; font-size: 1.5em; font-weight: bold; color: white; background-color: green; padding: 5px;">減圧弁</div>	RD37-D <sup>L</sup> RD37-D <sup>H</sup>	RD37F-D <sup>L</sup> RD37F-D <sup>H</sup>	RD38-D <sup>L</sup> RD38-D <sup>H</sup>	RD38F-D <sup>L</sup> RD38F-D <sup>H</sup>						
	□内には二次側調整圧力範囲の記号が入ります。									
	受注品	受注品	受注品	受注品						
1.0MPa SCS製 水 気体 温水 液体  型式：RD-37型L/H	1.0MPa SCS製 水 気体 温水 液体  型式：RD-37F型L/H	1.6MPa SCS製 水 気体 温水 液体  型式：RD-38型L/H	1.6MPa SCS製 水 気体 温水 液体  型式：RD-38F型L/H							
<b>POINT</b>	ステンレス鋼製 (本体・バネケース)・中容量		ステンレス鋼製 (本体・バネケース)・中容量1.6MPa							
標準仕様 材質	形式	直動式								
	適用流体	水・温水・又は材料を腐食しない液体・(空気注・不活性ガス)		水・温水・又は材料を腐食しない液体						
	流体温度	5~90℃								
	一次側適用圧力	1.0MPa以下		1.6MPa以下★						
	二次側調整圧力範囲	L : 0.05~0.35MPa H : 0.3~0.7MPa								
	最大減圧比	10 : 1								
	弁前後の最小差圧	0.05MPa								
	端接続	JIS Rcねじ	JIS 10K FFフランジ	JIS Rcねじ	JIS 16K FFフランジ★					
	本体	本体 (SCS)、バネ・バネケース (SUS)								
	弁体・弁座	弁体・弁座 (SUS)、ディスク (NBR)								
ダイヤフラム	NBR									
価格 (円)	呼び径	ねじ込形	フランジ形	ねじ込形	フランジ形					
	15	348,000		348,000						
	20	348,000		348,000						
	25	458,000	511,000	458,000	511,000					
	32	570,000	619,000	570,000	619,000					
	40	578,000	629,000	578,000	629,000					
	50		796,000		796,000					
記事	●ビール・飲料工場などでの一時的洗浄蒸気 (最高使用温度130℃) 対応品のRD-37T,37FT型も製作しています。 注.オイルフリーコンプレッサー (ターボ形圧縮機や容積形圧縮機 (ロータリー式無給油タイプ)) によるドライエアーの空気圧システムにて使用する場合、ゴム部品が短時間で著しく劣化することがあります (オゾンクラックの発生)。このような場所に設置する場合はお問い合わせください。		★RD-38F型の呼び径40・50は、一次側適用圧力2.0MPa以下、端接続JIS 20K RFフランジも製作しています。							
	■価格加算									
	<table border="1" style="width: 100%;"> <tr> <th>記号</th> <th>仕様</th> <th>加算額</th> </tr> <tr> <td>3-1</td> <td>圧力計付属</td> <td>36,500</td> </tr> </table> ※圧力計の最大目盛は二次側調整圧力範囲L (0.6MPa)、H (1.6MPa) です。					記号	仕様	加算額	3-1	圧力計付属
記号	仕様	加算額								
3-1	圧力計付属	36,500								
										

2

減圧弁

水

温水

液体

気体

**2** 製品記号

<b>RD31NW-F</b> <sub>L</sub> <b>RD31NW-F</b> <sub>H</sub>	<b>RD31FNW-F</b> <sub>L</sub> <b>RD31FNW-F</b> <sub>H</sub>	<b>RD33FNW-F</b> <sub>L</sub> <b>RD33FNW-F</b> <sub>H</sub>
--	--	--

□内には二次側調整圧力範囲の記号が入ります。

**減圧弁**

受注品	受注品	受注品
<p>1.0MPa CAC製 平静 ストレーナ内蔵<sup>*1</sup></p>  <p>水道法性能基準適合品 型式: RD-31NW型L/H</p>	<p>1.0MPa CAC製 平静 ストレーナ内蔵<sup>*1</sup></p>  <p>水道法性能基準適合品 型式: RD-31FNW型L/H</p>	<p>1.0MPa CAC製 平静</p>  <p>水道法性能基準適合品 型式: RD-33FNW型L/H</p>

**POINT** 塩素水耐性EPDM採用

形 式	直動式
適 用 流 体	水・温水
流 体 温 度	5~90℃ (管端コア使用の場合は5~40℃)
一次側適用圧力	1.0MPa以下
二次側調整圧力範囲	呼び径100以下 <b>L</b> : 0.05~0.35MPa <b>H</b> : 0.3~0.7MPa 呼び径125以上 <b>L</b> : 0.05~0.35MPa <b>H</b> : 0.3~0.5MPa
最大減圧比	10:1
弁前後の最小差圧	0.05MPa
端 接 続	JIS Rcねじ★ / JIS 10K FFフランジ
材 質	本 体: 本体 (CAC)、パネケース (ADC) / 本体 (CAC)、パネケース (FC) 弁体・弁座: 弁体 (SUS)、ディスク (塩素水耐性EPDM)、弁座 (CAC) ダイヤフラム: 塩素水耐性EPDM

呼び径	ねじ込形		フランジ形		フランジ形			
	寸法L×H (mm)	梱包数 (質量 kg)	寸法L×H (mm)	梱包数 (質量 kg)	寸法L×H (mm)	梱包数 (質量 kg)		
15	84,700	125×181 2 (5 (12))	148,000	170×182 5.5	349,000	215×350 21		
20	87,800	130×181 2 (5 (12))						
25	96,900	145×182 2.5 (5 (13))						
32	131,000	175×237 4.7					191,000	190×237 8.5
40	133,000	180×237 5					199,000	190×237 9
50	156,000	205×256 8					245,000	215×256 13
65					349,000	215×350 21		
80					366,000	230×355 22.5		
100					530,000	260×423 37		
125					1,195,000	330×595 70		
150					1,667,000	400×790 170		

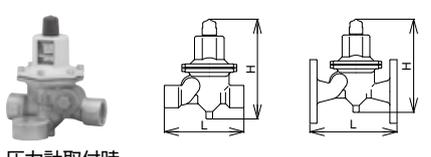
記 事	■価格加算				<p>★管端コア内蔵品も製作しています。 ●バイパス付のRDB-33FNW型 (呼び径20~100) も製作しています。 注. 圧力計付属の場合、本体横下のプラグ部分は圧力計用継手となり、付属の圧力計を取り付けてご使用ください。</p> <p>※1. ストレーナの網目は40メッシュ相当です。 ※2. 圧力計の最大目盛は、二次側調整圧力範囲L (0.6MPa)、H (1.6MPa) です。</p>  <p>圧力計取付時</p>	
	製品記号	記号	仕様	加算額		
	RD31NW-F □	1-F	管端コア	呼び径15		800
				// 20		1,000
				// 25		1,200
// 32				1,400		
// 40				1,600		
RD31FNW-F □	3-1	圧力計付属	6,900			
RD33FNW-F □	3-1	圧力計付属	7,900			
* □内には二次側調整圧力範囲の記号が入ります。						

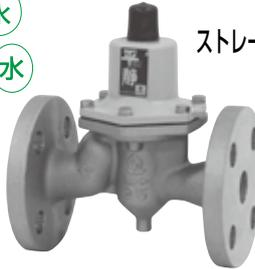
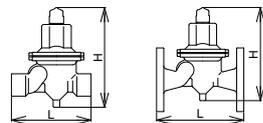
<div style="text-align: center; font-size: 2em; font-weight: bold;">2</div> <div style="text-align: center; font-size: 0.8em;">製品記号</div> <div style="text-align: center; font-size: 1.5em; font-weight: bold; color: white; background-color: green; padding: 5px;">減圧弁</div>	<b>RD32NW-F<sup>L</sup></b> <b>RD32NW-F<sup>H</sup></b>	<b>RD32FNW-F<sup>L</sup></b> <b>RD32FNW-F<sup>H</sup></b>	<b>RD34FNW-F<sup>L</sup></b> <b>RD34FNW-F<sup>H</sup></b>																												
	□内には二次側調整圧力範囲の記号が入ります。																														
	受注品	受注品	受注品																												
1.6MPa   CAC製 <b>平静</b> ストレーナ内蔵 <sup>*1</sup>	1.6MPa   CAC製 <b>平静</b> ストレーナ内蔵 <sup>*1</sup>	1.6MPa   CAC製 <b>平静</b>																													
水道法性能基準適合品 型式: RD-32NW型/L/H                    水道法性能基準適合品 型式: RD-32FNW型/L/H                    水道法性能基準適合品 型式: RD-34FNW型/L/H																															
POINT	塩素水耐性EPDM採用・高圧用 1.6MPa																														
標準仕様	形式	直動式																													
	適用流体	水・温水																													
	流体温度	5~90℃ (管端コア使用の場合は5~40℃)																													
	一次側適用圧力	1.6MPa以下																													
	二次側調整圧力範囲	<b>L</b> : 0.05~0.35MPa <b>H</b> : 0.3~0.7MPa																													
	最大減圧比	10:1																													
	弁前後の最小差圧	0.05MPa																													
	端接続	JIS Rcねじ★	JIS 16K FFフランジ																												
	材質	本体	本体 (CAC)、バネケース (ADC)		本体 (CAC)、バネケース (FC)																										
		弁体・弁座	弁体 (SUS)、ディスク (塩素水耐性EPDM)、弁座 (CAC)																												
ダイヤフラム		塩素水耐性EPDM																													
価格(円)	呼び径	ねじ込形	フランジ形	フランジ形																											
	15	92,200	125×181 梱包質量(kg) 2	163,000	170×182 5.5																										
		20	96,400		130×181 2	190×237 8.5																									
	25	106,000	145×182 2.5	209,000	190×237 8.5																										
	32	142,000	175×237 4.7		190×237 9																										
	40	146,000	180×237 5	267,000	230×256 13																										
	50	171,000	205×256 8		394,000	215×350 20.5																									
	65			416,000		260×355 25.5																									
	80					579,000	300×423 41.5																								
	100																														
記事	■価格加算 <table border="1" style="width: 100%; border-collapse: collapse; font-size: 0.8em;"> <thead> <tr> <th>製品記号</th> <th>記号</th> <th>仕様</th> <th>加算額</th> </tr> </thead> <tbody> <tr> <td rowspan="6">RD32NW-F□</td> <td rowspan="6">1-F</td> <td rowspan="6">管端コア</td> <td>呼び径15</td> <td>800</td> </tr> <tr> <td>// 20</td> <td>1,000</td> </tr> <tr> <td>// 25</td> <td>1,200</td> </tr> <tr> <td>// 32</td> <td>1,400</td> </tr> <tr> <td>// 40</td> <td>1,600</td> </tr> <tr> <td>// 50</td> <td>2,000</td> </tr> <tr> <td>RD32FNW-F□</td> <td>3-1</td> <td>圧力計付属</td> <td>6,900</td> </tr> <tr> <td>RD34FNW-F□</td> <td>3-1</td> <td>圧力計付属</td> <td>7,900</td> </tr> </tbody> </table>				製品記号	記号	仕様	加算額	RD32NW-F□	1-F	管端コア	呼び径15	800	// 20	1,000	// 25	1,200	// 32	1,400	// 40	1,600	// 50	2,000	RD32FNW-F□	3-1	圧力計付属	6,900	RD34FNW-F□	3-1	圧力計付属	7,900
	製品記号	記号	仕様	加算額																											
	RD32NW-F□	1-F	管端コア	呼び径15	800																										
				// 20	1,000																										
				// 25	1,200																										
				// 32	1,400																										
				// 40	1,600																										
				// 50	2,000																										
	RD32FNW-F□	3-1	圧力計付属	6,900																											
	RD34FNW-F□	3-1	圧力計付属	7,900																											
★管端コア内蔵品も製作しています。 注. 圧力計付属の場合、本体横下のプラグ部分は圧力計用継手となり、付属の圧力計を取り付けてご使用ください。																															
※1. ストレーナの網目は40メッシュ相当です。 ※2. 圧力計の最大目盛は、二次側調整圧力範囲L (0.6MPa)、H (1.6MPa) です。(圧力計取付例は22頁をご参照ください。)																															
* □内には二次側調整圧力範囲の記号が入ります。																															
																															

<div style="text-align: center; font-size: 2em; font-weight: bold;">2</div> 製品記号	RD35W-D L	RD35NW-D L	RD35FW-D L	RD35FNW-D L	RD36W-D L	RD36FW-D L														
	RD35W-D H	RD35NW-D H	RD35FW-D H	RD35FNW-D H	RD36W-D H	RD36FW-D H														
□内には二次側調整圧力範囲の記号が入ります。																				
<div style="text-align: center;">   </div> 減圧弁	受注品	受注品	受注品	受注品	受注品	受注品														
	1.0MPa   型式: RD-35W型L/H	SCS製 平 静 水道法性能基準適合品 型式: RD-35NW型L/H	1.0MPa   型式: RD-35FW型L/H	SCS製 平 静 水道法性能基準適合品 型式: RD-35FNW型L/H	1.6MPa   型式: RD-36W型L/H	SCS製 平 静 水道法性能基準適合品 型式: RD-36FW型L/H														
POINT	塩素水耐性EPDM採用・ステンレス鋼製 (本体)																			
標準仕様	形 式	直動式																		
	適 用 流 体	水・温水																		
	流 体 温 度	5~90℃																		
	一次側適用圧力	1.0MPa以下			1.6MPa以下★															
	二次側調整圧力範囲	L : 0.05~0.35MPa H : 0.3~0.7MPa																		
	最大減圧比	10 : 1																		
	弁前後の最小差圧	0.05MPa																		
	端 接 続	JIS Rcねじ	JIS 10K FFフランジ		JIS Rcねじ	JIS 16K FFフランジ★														
	材 質	本 体	本体 (SCS)、パネケース (呼び径50以下: ADC、呼び径65以上: FC)																	
		弁体・弁座	弁体・弁座 (SUS)、ディスク (塩素水耐性EPDM)																	
ダイヤフラム		塩素水耐性EPDM																		
価 格 (円)	呼び径	ねじ込形	寸法L×H (mm)	水道法性能基準適合品	フランジ形	寸法L×H (mm)	水道法性能基準適合品	ねじ込形 高圧用	寸法L×H (mm)	フランジ形 高圧用	寸法L×H (mm)									
			梱包質量 (kg)			梱包質量 (kg)			梱包質量 (kg)		梱包質量 (kg)									
	15	303,000	130×181 3	305,000				303,000	130×181 3											
	20	303,000	130×181 3	305,000				303,000	130×181 3											
	25	334,000	130×182 3	336,000	385,000	160×182 6	391,000	334,000	130×182 3	385,000	160×182 6									
	32	409,000	150×237 5	414,000	453,000	160×237 9	456,000	409,000	150×237 5	453,000	160×237 9									
	40	418,000	150×237 5	423,000	459,000	160×237 9	467,000	418,000	150×237 5	459,000	160×237 9									
	50				575,000	210×256 12	579,000			575,000	210×256 12									
	65				660,000	215×350 21	668,000			660,000	215×350 21									
	80				766,000	260×355 24	772,000			766,000	264×355 24									
100				960,000	300×423 38	968,000			960,000	308×423 38										
記 事	■価格加算 <table border="1" style="width: 100%; border-collapse: collapse;"> <tr> <th>記号</th> <th>仕様</th> <th>加算額</th> </tr> <tr> <td rowspan="2">3-1</td> <td>圧力計付属 (呼び径15~50)</td> <td>36,500</td> </tr> <tr> <td>圧力計付属 (呼び径65~100)</td> <td>42,400</td> </tr> </table> ※圧力計の最大目盛は二次側調整圧力範囲L (0.6MPa)、H (1.6MPa) です。						記号	仕様	加算額	3-1	圧力計付属 (呼び径15~50)	36,500	圧力計付属 (呼び径65~100)	42,400	★RD-36FW型の呼び径40~100は、一次側適用圧力2.0MPa以下、端接続JIS 20K RFフランジも製作しています。 ●水道法性能基準適合品 (RD36NW-D、RD36FNW-D) も製作しています。					
	記号	仕様	加算額																	
	3-1	圧力計付属 (呼び径15~50)	36,500																	
圧力計付属 (呼び径65~100)		42,400																		

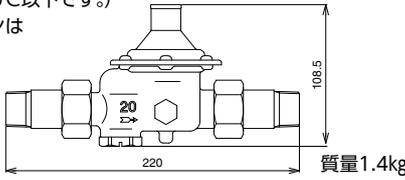
2	製品記号	RD44N-FLPL <sup>1</sup>	RD44N-FMPL <sup>2</sup>	RD44N-FHPL <sup>3</sup>																											
	□内には設定圧力の記号が入ります。(下表参照)																														
減圧弁	標準品 (発注数が多い場合、納入に時間を頂くことがあります。)																														
	1.0MPa 呼び径20				弁慶 ストレーナ内蔵 <sup>*2</sup> オスユニオン継手 (P・V兼用コア対応) 型式: RD-44N型LP/MP/HP																										
POINT	戸別給水用減圧弁 低騒音形																														
標準仕様	適用流体	水道水・温水																													
	流体温度	5~90℃ (管端コア使用の場合は5~40℃)																													
	一次側適用圧力	1.0MPa以下																													
	設定圧力 (調整圧力範囲)★	0.08MPa (0.05~0.12MPa)	0.20MPa (0.11~0.23MPa)	0.25MPa☆ (0.20~0.30MPa)																											
	ネームプレート色	緑	青	赤																											
	弁前後の最小差圧	0.02MPa																													
	定格流量	50L/min (差圧0.1MPa以上)																													
端接続	JIS R <sup>3</sup> / <sub>4</sub> ねじ (オスユニオン継手) (P・V兼用コア対応)																														
材質	本体(CAC)、ダイヤフラム・ディスク(塩素水耐性EPDM)																														
その他	圧力計用継手 (二次側) 付、ユニオン継手 (パイプ・ナット・ガスケット)・保温ケース (自己消火性)・テストガグ付属																														
呼び径	オスユニオン継手セット																														
価格 (円)	20	31,000		梱包数 10 質量(kg) 15																											
記事	<b>■設定圧力</b> <table border="1"> <tr><th>製品記号</th><th>記号</th><th>設定圧力</th></tr> <tr><td rowspan="3">RD44N-FLPL□</td><td>1</td><td>0.08MPa</td></tr> <tr><td>1</td><td>0.15MPa</td></tr> <tr><td>2</td><td>0.20MPa</td></tr> <tr><td rowspan="3">RD44N-FMPL□</td><td>3</td><td>0.22MPa</td></tr> <tr><td>1</td><td>0.22MPa</td></tr> <tr><td>2</td><td>0.23MPa</td></tr> <tr><td rowspan="4">RD44N-FHPL□</td><td>3</td><td>0.25MPa</td></tr> <tr><td>4</td><td>0.26MPa</td></tr> <tr><td>5</td><td>0.30MPa</td></tr> <tr><td>6</td><td>0.20MPa</td></tr> </table>		製品記号	記号	設定圧力	RD44N-FLPL□	1	0.08MPa	1	0.15MPa	2	0.20MPa	RD44N-FMPL□	3	0.22MPa	1	0.22MPa	2	0.23MPa	RD44N-FHPL□	3	0.25MPa	4	0.26MPa	5	0.30MPa	6	0.20MPa	★設定圧力0.3MPaを超える場合は、お問い合わせください。 ☆設定圧力0.20MPaも製作しています。 ●圧力計はオプションでA型又はD型を選択することができます。 (圧力計の最大目盛は0.5MPa、適用温度は40℃以下です。) ※1.圧力計取付例及びその他のバリエーションは35頁をご参照ください。 ※2.ストレーナの網目は60メッシュです。		
	製品記号	記号	設定圧力																												
RD44N-FLPL□	1	0.08MPa																													
	1	0.15MPa																													
	2	0.20MPa																													
RD44N-FMPL□	3	0.22MPa																													
	1	0.22MPa																													
	2	0.23MPa																													
RD44N-FHPL□	3	0.25MPa																													
	4	0.26MPa																													
	5	0.30MPa																													
	6	0.20MPa																													
*□内には設定圧力の記号が入ります。																															

■RD-44N型シリーズ 端接続バリエーション

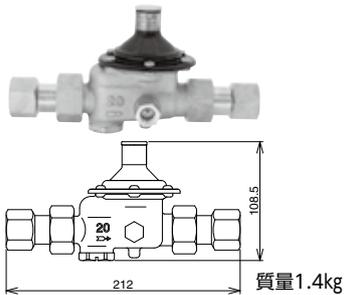
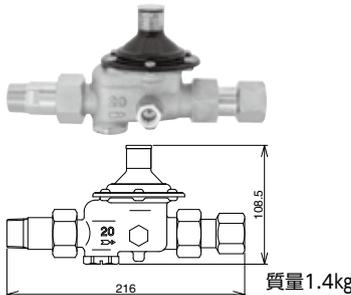
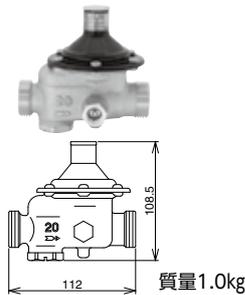
メスユニオン継手 (JIS Rcねじ)  質量1.4kg	オス・メスユニオン継手 (JIS Rねじ×JIS Rcねじ)  質量1.4kg ※3.入口JIS Rcねじ×出口JIS Rねじも可能	JIS G1ねじ(継手無) <sup>*4</sup> [本体のみ (ガスケット付)]  質量1.0kg 注.ユニオン継手は30頁参照
--	--	--

■RD-44N型シリーズ 製品記号・価格 標準品(納入に時間を頂くことがあります。)

二次側調整圧力範囲	0.05~0.12MPa [L]	0.11~0.23MPa [M]	0.20~0.30MPa [H]	価格(円) 呼び径20	
設定圧力	0.08MPa [1]	0.20MPa [2]	0.25MPa [3]		
端接続	メスユニオン継手セット (P・V兼用可動形コア内蔵)	RD44N-FLBL <sup>1</sup> (RD-44N型LB)	RD44N-FMBL <sup>2</sup> (RD-44N型MB)	RD44N-FHBL <sup>3</sup> (RD-44N型HB)	33,600
	メスユニオン継手セット (管端コア無)	RD44N-FLDL <sup>1</sup> (RD-44N型LD)	RD44N-FMDL <sup>2</sup> (RD-44N型MD)	RD44N-FHDL <sup>3</sup> (RD-44N型HD)	32,600
	オス・メスユニオン継手セット (めねじ部: コア内蔵)	RD44N-FLCL <sup>1</sup> (RD-44N型LC)	RD44N-FMCL <sup>2</sup> (RD-44N型MC)	RD44N-FHCL <sup>3</sup> (RD-44N型HC)	32,300
	オス・メスユニオン継手セット (管端コア無)	RD44N-FLEL <sup>1</sup> (RD-44N型LE)	RD44N-FMEL <sup>2</sup> (RD-44N型ME)	RD44N-FHEL <sup>3</sup> (RD-44N型HE)	31,800
	JIS G1 (継手無) <sup>*4</sup> [本体のみ]	RD44N-FLL <sup>1</sup> (RD-44N型L)	RD44N-FML <sup>2</sup> (RD-44N型M)	RD44N-FHL <sup>3</sup> (RD-44N型H)	26,400

\*4.ユニオン継手セット(UD型)のみも販売しています。(30頁参照)

2 戸別給水用減圧弁 水 温水

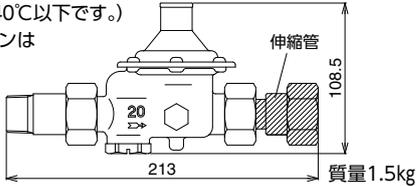
2	製品記号	RJ44N-FLPL1	RJ44N-FMPL2	RJ44N-FHPL3																													
	□内には設定圧力の記号が入ります。(下表参照)																																
伸縮管付減圧弁	標準品 (発注数が多い場合、納入に時間を頂くことがあります。)																																
	1.0MPa 呼び径20				弁慶 ストレーナ内蔵 <sup>※2</sup> 入口：オスユニオン継手 (P・V兼用コア対応) 型式：RJ-44N型LP/MP/HP																												
POINT	戸別給水用 伸縮管付減圧弁 低騒音形																																
標準仕様	適用流体	水道水・温水																															
	流体温度	5~90℃ (管端コア使用の場合は5~40℃)																															
	一次側適用圧力	1.0MPa以下																															
	設定圧力 (調整圧力範囲)★	0.08MPa (0.05~0.12MPa)	0.20MPa (0.11~0.23MPa)	0.25MPa ☆ (0.20~0.30MPa)																													
	ネームプレート色	緑	青	赤																													
	弁前後の最小差圧	0.02MPa																															
	定格流量	50L/min (差圧0.1MPa以上)																															
	端接続	入口：JIS R $\frac{3}{4}$ ねじ (オスユニオン継手) (P・V兼用コア対応) 出口：JIS G1ねじ (ユニオン継手) ★ <sup>2</sup>																															
	伸縮管	出口側伸縮管継手 (縮み代12mm)																															
	材質	本体(CAC)、ダイヤフラム・ディスク(塩素水耐性EPDM)																															
その他	圧力計用継手 (二次側) 付、ユニオン継手 (パイプ・ナット・ガスケット)・保温ケース (自己消火性)・テストガグ付属																																
呼び径	伸縮管付、入口オスユニオン継手セット																																
価格 (円)	20	34,100		梱包数 10 質量 (kg) 16																													
記事	<b>■設定圧力</b> <table border="1"> <tr><th>製品記号</th><th>記号</th><th>設定圧力</th></tr> <tr><td rowspan="3">RJ44N-FLPL□</td><td>1</td><td>0.08MPa</td></tr> <tr><td>2</td><td>0.15MPa</td></tr> <tr><td>3</td><td>0.20MPa</td></tr> <tr><td rowspan="3">RJ44N-FMPL□</td><td>3</td><td>0.22MPa</td></tr> <tr><td>2</td><td>0.23MPa</td></tr> <tr><td>1</td><td>0.22MPa</td></tr> <tr><td rowspan="6">RJ44N-FHPL□</td><td>2</td><td>0.23MPa</td></tr> <tr><td>3</td><td>0.25MPa</td></tr> <tr><td>4</td><td>0.26MPa</td></tr> <tr><td>5</td><td>0.30MPa</td></tr> <tr><td>6</td><td>0.20MPa</td></tr> </table>		製品記号	記号	設定圧力	RJ44N-FLPL□	1	0.08MPa	2	0.15MPa	3	0.20MPa	RJ44N-FMPL□	3	0.22MPa	2	0.23MPa	1	0.22MPa	RJ44N-FHPL□	2	0.23MPa	3	0.25MPa	4	0.26MPa	5	0.30MPa	6	0.20MPa	★ <sup>1</sup> 設定圧力0.3MPaを超える場合は、お問い合わせください。 ★ <sup>2</sup> 都ねじも製作しています。 ☆設定圧力0.20MPaも製作しています。 ●圧力計はオプションでA型又はD型を選択することができます。 (圧力計の最大目盛は0.5MPa、適用温度は40℃以下です。) ※1.圧力計取付例及びその他のバリエーションは35頁をご参照ください。 ※2.ストレーナの網目は60メッシュです。		
	製品記号	記号	設定圧力																														
RJ44N-FLPL□	1	0.08MPa																															
	2	0.15MPa																															
	3	0.20MPa																															
RJ44N-FMPL□	3	0.22MPa																															
	2	0.23MPa																															
	1	0.22MPa																															
RJ44N-FHPL□	2	0.23MPa																															
	3	0.25MPa																															
	4	0.26MPa																															
	5	0.30MPa																															
	6	0.20MPa																															
	* □内には二次側設定圧力の記号が入ります。		 伸縮管 108.5 213 質量1.5kg																														

■RJ-44N型シリーズ 端接続バリエーション

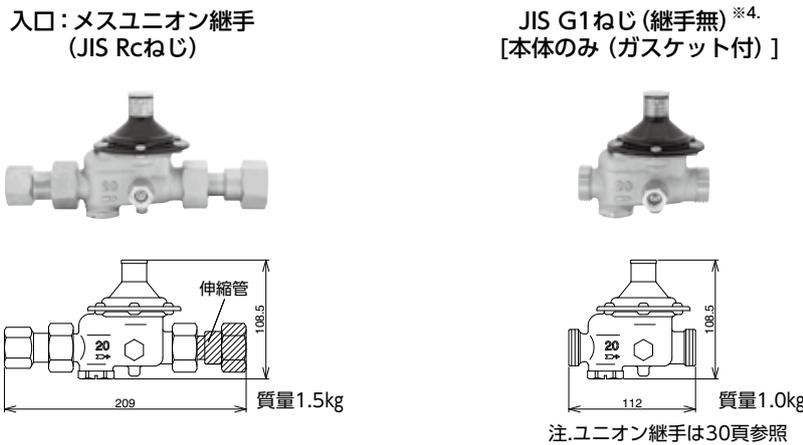

■RJ-44N型シリーズ 製品記号・価格 標準品(納入に時間を頂くことがあります。)

二次側調整圧力範囲	0.05~0.12MPa [L]	0.11~0.23MPa [M]	0.20~0.30MPa [H]	価格 (円) 呼び径20	
設定圧力	0.08MPa [1]	0.20MPa [2]	0.25MPa [3]		
端接続	入口メスユニオン継手セット (P・V兼用可動形コア内蔵)	<b>RJ44N-FLBL 1</b> (RJ-44N型LB)	<b>RJ44N-FMBL 2</b> (RJ-44N型MB)	<b>RJ44N-FHBL 3</b> (RJ-44N型HB)	<b>35,400</b>
	入口メスユニオン継手セット (管端コア無)	<b>RJ44N-FLDL 1</b> (RJ-44N型LD)	<b>RJ44N-FMDL 2</b> (RJ-44N型MD)	<b>RJ44N-FHDL 3</b> (RJ-44N型HD)	<b>34,900</b>
	JIS G1 (継手無) <sup>※4</sup> [本体のみ]	<b>RJ44N-FLL 1</b> (RJ-44N型L)	<b>RJ44N-FML 2</b> (RJ-44N型M)	<b>RJ44N-FHL 3</b> (RJ-44N型H)	<b>26,400</b>

※4.ユニオン継手セット(UJ型)のみも販売しています。(30頁参照)

2	製品記号	RC44N-FLPL <sup>1</sup>	RC44N-FMPL <sup>2</sup>	RC44N-FHPL <sup>3</sup>																								
	逆止減圧弁	□内には設定圧力の記号が入ります。(下表参照) 標準品 (発注数が多い場合、納入に時間を頂くことがあります。)																										
	1.0MPa 呼び径20			弁慶 ストレーナ内蔵 <sup>*2</sup> 。 オスユニオン継手 (P・V兼用コア対応)																								
	 水道法性能基準適合品			型式: RC-44N型LP/MP/HP																								
POINT	戸別給水用 逆止減圧弁 低騒音形																											
標準仕様	適用流体	水道水・温水																										
	流体温度	5~90℃ (管端コア使用の場合は5~40℃)																										
	一次側適用圧力	1.0MPa以下																										
	設定圧力 (調整圧力範囲)★	0.08MPa (0.05~0.12MPa)	0.20MPa (0.11~0.23MPa)	0.25MPa☆ (0.20~0.30MPa)																								
	ネームプレート色	緑	青	赤																								
	弁前後の最小差圧	0.025MPa																										
	定格流量	30L/min (差圧0.1MPa以上)	40L/min (差圧0.1MPa以上)																									
	端接続	JIS R <sup>3</sup> / <sub>4</sub> ねじ (オスユニオン継手) (P・V兼用コア対応)																										
	逆止弁	逆止弁 (本体に) 内蔵																										
	材質	本体(CAC)、ダイヤフラム・ディスク(塩素水耐性EPDM)																										
その他	圧力計用継手 (二次側) 付、ユニオン継手 (パイプ・ナット・ガスケット)・保温ケース (自己消火性)・テストガブ付属																											
呼び径	オスユニオン継手セット																											
価格 (円)	20	32,400		梱包数 10 質量(kg) 16																								
記事	■設定圧力 <table border="1"> <tr><th>製品記号</th><th>記号</th><th>設定圧力</th></tr> <tr><td rowspan="3">RC44N-FLPL□</td><td>1</td><td>0.08MPa</td></tr> <tr><td>2</td><td>0.15MPa</td></tr> <tr><td>3</td><td>0.20MPa</td></tr> <tr><td rowspan="3">RC44N-FMPL□</td><td>1</td><td>0.22MPa</td></tr> <tr><td>2</td><td>0.23MPa</td></tr> <tr><td>3</td><td>0.25MPa</td></tr> <tr><td rowspan="3">RC44N-FHPL□</td><td>4</td><td>0.26MPa</td></tr> <tr><td>5</td><td>0.30MPa</td></tr> <tr><td>6</td><td>0.20MPa</td></tr> </table> ★設定圧力0.3MPaを超える場合は、お問い合わせください。 ☆設定圧力0.20MPaも製作しています。 ●圧力計はオプションでA型又はD型を選択することができます。 (圧力計の最大目盛は0.5MPa、適用温度は40℃以下です。) ※1.圧力計取付例及びその他のバリエーションは35頁をご参照ください。 ※2.ストレーナの網目は60メッシュです。 ※□内には二次側設定圧力の記号が入ります。				製品記号	記号	設定圧力	RC44N-FLPL□	1	0.08MPa	2	0.15MPa	3	0.20MPa	RC44N-FMPL□	1	0.22MPa	2	0.23MPa	3	0.25MPa	RC44N-FHPL□	4	0.26MPa	5	0.30MPa	6	0.20MPa
製品記号	記号	設定圧力																										
RC44N-FLPL□	1	0.08MPa																										
	2	0.15MPa																										
	3	0.20MPa																										
RC44N-FMPL□	1	0.22MPa																										
	2	0.23MPa																										
	3	0.25MPa																										
RC44N-FHPL□	4	0.26MPa																										
	5	0.30MPa																										
	6	0.20MPa																										

■RC-44N型シリーズ 端接続バリエーション

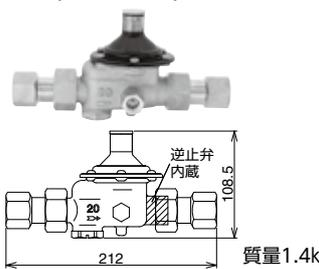
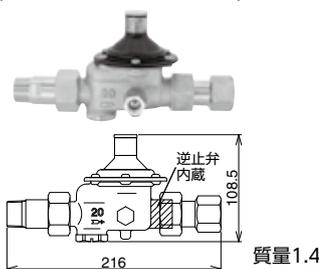
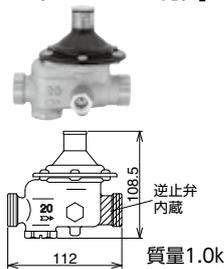
メスユニオン継手 (JIS Rcねじ)	オス・メスユニオン継手 (JIS Rねじ×JIS Rcねじ)	JIS G1 (継手無) <sup>*4</sup> [本体のみ (ガスケット付)]
 質量1.4kg	 質量1.4kg	 質量1.0kg
※3.入口JIS Rcねじ×出口JIS Rねじも可能		注.ユニオン継手は30頁参照

■RC-44N型シリーズ 製品記号・価格 標準品 (納入に時間を頂くことがあります。)

二次側調整圧力範囲	0.05~0.12MPa [L]	0.11~0.23MPa [M]	0.20~0.30MPa [H]	価格(円) 呼び径20	
設定圧力	0.08MPa [1]	0.20MPa [2]	0.25MPa [3]		
端接続	メスユニオン継手セット (P・V兼用可動形コア内蔵)	RC44N-FLBL <sup>1</sup> (RC-44N型LB)	RC44N-FMBL <sup>2</sup> (RC-44N型MB)	RC44N-FHBL <sup>3</sup> (RC-44N型HB)	35,000
	メスユニオン継手セット (管端コア無)	RC44N-FLDL <sup>1</sup> (RC-44N型LD)	RC44N-FMDL <sup>2</sup> (RC-44N型MD)	RC44N-FHDL <sup>3</sup> (RC-44N型HD)	34,000
	オス・メスユニオン継手セット (めねじ部: コア内蔵)	RC44N-FLCL <sup>1</sup> (RC-44N型LC)	RC44N-FMCL <sup>2</sup> (RC-44N型MC)	RC44N-FHCL <sup>3</sup> (RC-44N型HC)	33,700
	オス・メスユニオン継手セット (管端コア無)	RC44N-FLEL <sup>1</sup> (RC-44N型LE)	RC44N-FMEL <sup>2</sup> (RC-44N型ME)	RC44N-FHEL <sup>3</sup> (RC-44N型HE)	33,200
	JIS G1 (継手無) <sup>*4</sup> [本体のみ]	RC44N-FLL <sup>1</sup> (RC-44N型L)	RC44N-FML <sup>2</sup> (RC-44N型M)	RC44N-FHL <sup>3</sup> (RC-44N型H)	27,800

※4.ユニオン継手セット (UD型)のみも販売しています。(30頁参照)

2	製品記号	RF44N-FL●PL1	RF44N-FM●PL2	RF44N-FH●PL3
		○内には設定流量、□内には設定圧力の記号が入ります。(下表参照)		

標準品 (発注数が多い場合、納入に時間を頂くことがあります。)

**減圧定流量弁**

1.0MPa 呼び径20

水 温水

水道法性能基準適合品



型式: RF-44N型L/M/HOP

弁慶 ストレーナ内蔵※2  
オスユニオン継手 (P・V兼用コア対応)

**POINT 戸別給水用 減圧定流量弁 低騒音形**

標準仕様	適用流体	水道水・温水		
	流体温度	5~90℃ (管端コア使用の場合は5~40℃)		
	一次側適用圧力	1.0MPa以下		
	設定圧力 (調整圧力範囲)★	0.08MPa (0.05~0.12MPa)	0.20MPa (0.11~0.23MPa)	0.25MPa☆ (0.20~0.30MPa)
	ネームプレート色	緑	青	赤
	弁前後の最小差圧	0.02MPa		
	設定流量	9、12、15、20、25、30L/min±20%	9、12、15、20、25、30、35、40L/min±20%	
	端接続	JIS R $\frac{3}{4}$ ねじ (オスユニオン継手) (P・V兼用コア対応)		
	定流量弁材質	本体(CAC)、ダイヤフラム・ディスク(塩素水耐性EPDM)		
	その他	圧力計用継手 (二次側) 付、ユニオン継手 (パイプ・ナット・ガスケット)・保温ケース (自己消火性)・テストガグ付属		

呼び径 **オスユニオン継手セット**

価格 (円)	20	<b>35,000</b>	梱包数	10
			質量 (kg)	15

■設定圧力

製品記号	記号	設定圧力
RF44N-FL○PL□	1	0.08MPa
	1	0.15MPa
	2	0.20MPa
RF44N-FM○PL□	3	0.22MPa
	1	0.22MPa
	2	0.23MPa
	3	0.25MPa
RF44N-FH○PL□	4	0.26MPa
	5	0.30MPa
	6	0.20MPa

★設定圧力0.3MPaを超える場合は、お問い合わせください。  
☆設定圧力0.20MPaも製作しています。  
●圧力計はオプションでA型又はD型を選択することができます。(圧力計の最大目盛は0.5MPa、適用温度は40℃以下です。)  
※1.圧力計取付例及びその他のバリエーションは35頁をご参照ください。  
※2.ストレーナの網目は60メッシュです。

\*○内には設定流量、□内には二次側設定圧力の記号が入ります。

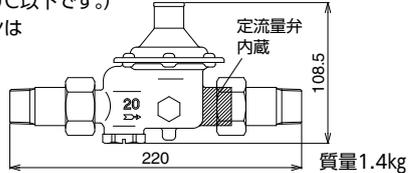

■RF-44N型シリーズ 端接続バリエーション

メスユニオン継手 (JIS Rcねじ)	オス・メスユニオン継手 (JIS Rねじ×JIS Rcねじ)	JIS G1ねじ (継手無) ※4 [本体のみ (ガスケット付)]	■設定流量・記号																		
			<table border="1"> <tr><th>設定流量 (L/min)</th><th>記号</th></tr> <tr><td>9</td><td>09</td></tr> <tr><td>12</td><td>12</td></tr> <tr><td>15</td><td>15</td></tr> <tr><td>20</td><td>20</td></tr> <tr><td>25</td><td>25</td></tr> <tr><td>30</td><td>30</td></tr> <tr><td>35</td><td>35</td></tr> <tr><td>40</td><td>40</td></tr> </table>	設定流量 (L/min)	記号	9	09	12	12	15	15	20	20	25	25	30	30	35	35	40	40
設定流量 (L/min)	記号																				
9	09																				
12	12																				
15	15																				
20	20																				
25	25																				
30	30																				
35	35																				
40	40																				
質量1.4kg	質量1.4kg	質量1.0kg																			

※3.入口JIS Rcねじ×出口JIS Rねじも可能 注.ユニオン継手は30頁参照

■RF-44N型シリーズ 製品記号・価格 標準品 (納入に時間を頂くことがあります。) \*○内には設定流量の記号が入ります。

二次側調整圧力範囲	0.05~0.12MPa [L]	0.11~0.23MPa [M]	0.20~0.30MPa [H]	価格 (円)	
設定圧力	0.08MPa [1]	0.20MPa [2]	0.25MPa [3]	呼び径20	
端接続	メスユニオン継手セット (P・V兼用可動形コア内蔵)	RF44N-FL●BL1 (RF-44N型LB)	RF44N-FM●BL2 (RF-44N型MB)	RF44N-FH●BL3 (RF-44N型HB)	37,600
	メスユニオン継手セット (管端コア無)	RF44N-FL●DL1 (RF-44N型LD)	RF44N-FM●DL2 (RF-44N型MD)	RF44N-FH●DL3 (RF-44N型HD)	36,600
	オス・メスユニオン継手セット (めねじ部: コア内蔵)	RF44N-FL●CL1 (RF-44N型LC)	RF44N-FM●CL2 (RF-44N型MC)	RF44N-FH●CL3 (RF-44N型HC)	36,300
	オス・メスユニオン継手セット (管端コア無)	RF44N-FL●EL1 (RF-44N型LE)	RF44N-FM●EL2 (RF-44N型ME)	RF44N-FH●EL3 (RF-44N型HE)	35,800
	JIS G1 (継手無) ※4 [本体のみ]	RF44N-FL●L1 (RF-44N型L)	RF44N-FM●L2 (RF-44N型M)	RF44N-FH●L3 (RF-44N型H)	30,400

※4.ユニオン継手セット (UD型) のみも販売しています。(30頁参照)

2 減圧定流量弁

水 温水

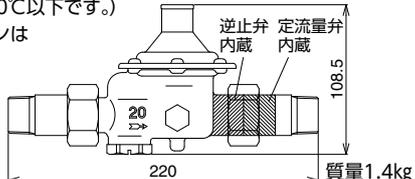
2	製品記号	RFC44N-FL●PL1	RFC44N-FM●PL2	RFC44N-FH●PL3																																	
	標準品 (発注数が多い場合、納入に時間を頂くことがあります。)	○内には設定流量、□内には設定圧力の記号が入ります。(下表参照)																																			
逆止減圧定流量弁	1.0MPa 呼び径20																																				
	水 温水				弁慶 ストレーナ内蔵*2 オスユニオン継手 (P・V兼用コア対応) 型式: RFC-44N型L/M/HOP																																
POINT	戸別給水用 逆止減圧定流量弁 低騒音形																																				
標準仕様	適用流体	水道水・温水																																			
	流体温度	5~90℃ (管端コア使用の場合は5~40℃)																																			
	一次側適用圧力	1.0MPa以下																																			
	設定圧力 (調整圧力範囲)★	0.08MPa (0.05~0.12MPa)	0.20MPa (0.11~0.23MPa)	0.25MPa☆ (0.20~0.30MPa)																																	
	ネームプレート色	緑	青	赤																																	
	弁前後の最小差圧	0.025MPa																																			
	設定流量	9、12、15、20、25、30L/min±20%	9、12、15、20、25、30、35、40L/min±20%																																		
	端接続	入口: JIS R $\frac{3}{4}$ ねじ (オスユニオン継手) (P・V兼用コア対応)																																			
	逆止弁・定流量弁	逆止弁 (本体に) 内蔵、定流量弁 (出口側継手に) 内蔵																																			
	材質	本体(CAC)、ダイヤフラム・ディスク(塩素水耐性EPDM)																																			
その他	圧力計用継手 (二次側) 付、ユニオン継手 (パイプ・ナット・ガスケット)・保温ケース (自己消火性)・テストガグ付属																																				
呼び径	オスユニオン継手セット																																				
価格 (円)	20	36,400		梱包数 10 質量(kg) 16																																	
記事	<b>■設定圧力</b> <table border="1"> <tr><th>製品記号</th><th>記号</th><th>設定圧力</th></tr> <tr><td>RFC44N-FL○PL□</td><td>1</td><td>0.08MPa</td></tr> <tr><td></td><td>1</td><td>0.15MPa</td></tr> <tr><td>RFC44N-FM○PL□</td><td>2</td><td>0.20MPa</td></tr> <tr><td></td><td>3</td><td>0.22MPa</td></tr> <tr><td></td><td>1</td><td>0.22MPa</td></tr> <tr><td></td><td>2</td><td>0.23MPa</td></tr> <tr><td>RFC44N-FH○PL□</td><td>3</td><td>0.25MPa</td></tr> <tr><td></td><td>4</td><td>0.26MPa</td></tr> <tr><td></td><td>5</td><td>0.30MPa</td></tr> <tr><td></td><td>6</td><td>0.20MPa</td></tr> </table>		製品記号	記号	設定圧力	RFC44N-FL○PL□	1	0.08MPa		1	0.15MPa	RFC44N-FM○PL□	2	0.20MPa		3	0.22MPa		1	0.22MPa		2	0.23MPa	RFC44N-FH○PL□	3	0.25MPa		4	0.26MPa		5	0.30MPa		6	0.20MPa	★設定圧力0.3MPaを超える場合は、お問い合わせください。 ☆設定圧力0.20MPaも製作しています。 ●圧力計はオプションでA型又はD型を選択することができます。 (圧力計の最大目盛は0.5MPa、適用温度は40℃以下です。) ※1.圧力計取付例及びその他のバリエーションは35頁をご参照ください。 ※2.ストレーナの網目は60メッシュです。	
	製品記号	記号	設定圧力																																		
RFC44N-FL○PL□	1	0.08MPa																																			
	1	0.15MPa																																			
RFC44N-FM○PL□	2	0.20MPa																																			
	3	0.22MPa																																			
	1	0.22MPa																																			
	2	0.23MPa																																			
RFC44N-FH○PL□	3	0.25MPa																																			
	4	0.26MPa																																			
	5	0.30MPa																																			
	6	0.20MPa																																			
	*○内には設定流量、□内には二次側設定圧力の記号が入ります。																																				

■RFC-44N型シリーズ 端接続バリエーション 注1.定流量弁はユニオン継手に内蔵しています。

メスユニオン継手 (JIS Rcねじ)

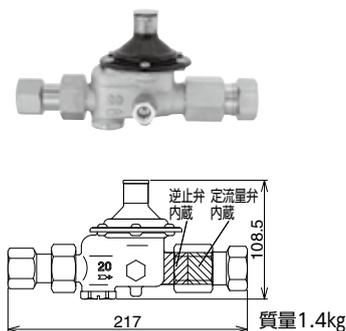

JIS G1 (継手無) ※4 [本体のみ (ガスケット付)]

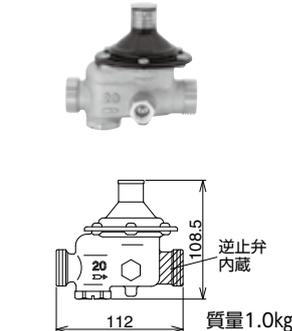

注2.ユニオン継手は30頁参照

■設定流量・記号

設定流量 (L/min)	記号
9	09
12	12
15	15
20	20
25	25
30	30
35	35
40	40

■RFC-44N型シリーズ 製品記号・価格 標準品(納入に時間を頂くことがあります。)

二次側調整圧力範囲	0.05~0.12MPa [L]	0.11~0.23MPa [M]	0.20~0.30MPa [H]	価格(円) 呼び径20
設定圧力	0.08MPa [1]	0.20MPa [2]	0.25MPa [3]	
端	メスユニオン継手セット (P・V兼用可動形コア内蔵) <b>RFC44N-FL●BL 1</b> (RFC-44N型LB)	メスユニオン継手セット (P・V兼用可動形コア内蔵) <b>RFC44N-FM●BL 2</b> (RFC-44N型MB)	メスユニオン継手セット (P・V兼用可動形コア内蔵) <b>RFC44N-FH●BL 3</b> (RFC-44N型HB)	39,000
接	メスユニオン継手セット (管端コア無) <b>RFC44N-FL●DL 1</b> (RFC-44N型LD)	メスユニオン継手セット (管端コア無) <b>RFC44N-FM●DL 2</b> (RFC-44N型MD)	メスユニオン継手セット (管端コア無) <b>RFC44N-FH●DL 3</b> (RFC-44N型HD)	38,000
続	JIS G1 (継手無) ※4. [本体のみ] <b>RFC44N-FL●L 1</b> (RFC-44N型L)	JIS G1 (継手無) ※4. [本体のみ] <b>RFC44N-FM●L 2</b> (RFC-44N型M)	JIS G1 (継手無) ※4. [本体のみ] <b>RFC44N-FH●L 3</b> (RFC-44N型H)	27,800

※4.ユニオン継手セット(UF型)のみも販売しています。(30頁参照)

2 逆止減圧定流量弁 水 温水

■RD-44N型減圧弁、RC-44N型逆止減圧弁、RF-44N型減圧定流量弁シリーズ

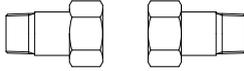
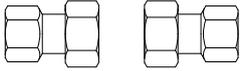
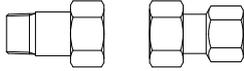
製品記号	UDPN-F	UDBN-F	UDDN-F	UDPBN-F	UDPDN-F
ユニオン継手セット	オスユニオン継手セット 梱包数: 40 質量 (kg): 17 	メスユニオン継手セット 梱包数: 40 質量 (kg): 18 	メスユニオン継手セット 梱包数: 40 質量 (kg): 18 	オス・メスユニオン継手セット 梱包数: 40 質量 (kg): 18 	オス・メスユニオン継手セット 梱包数: 40 質量 (kg): 18 
	型式: UD-PN型		型式: UD-BN型	型式: UD-DN型	型式: UD-PBN型
標準仕様	JIS R $\frac{3}{4}$ ねじ、ガスケット付	JIS Rc $\frac{3}{4}$ ねじ、ガスケット付 P・V兼用可動形コア内蔵		JIS R $\frac{3}{4}$ ×JIS Rc $\frac{3}{4}$ ねじ、ガスケット付 めねじ部に管端コア内蔵	
価格 (円)   呼び径20	4,600	7,200	6,200	5,900	5,400

■RJ-44N型伸縮管付減圧弁シリーズ

★都ねじも製作しています。

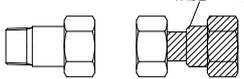
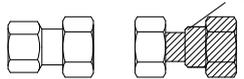
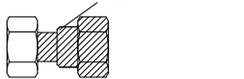
製品記号	UJPN-F	UJBN-F	UJDN-F
ユニオン継手セット (伸縮管付)	オスユニオン継手セット 伸縮管 梱包数: 40 質量 (kg): 21 	メスユニオン継手セット 伸縮管 梱包数: 40 質量 (kg): 22 	メスユニオン継手セット 伸縮管 梱包数: 40 質量 (kg): 22 
	型式: UJ-PN型		型式: UJ-BN型
標準仕様	入口: JIS R $\frac{3}{4}$ ねじ 出口: JIS G1ねじ (伸縮管)★ ガスケット付	入口: JIS Rc $\frac{3}{4}$ ねじ 出口: JIS G1ねじ (伸縮管)★、ガスケット付	
価格 (円)   呼び径20	7,700	9,000	8,500

■RFC-44N型逆止減圧定流量弁シリーズ

\*O内には設定流量の記号が入ります。(35頁※3参照)

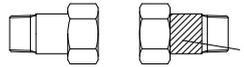
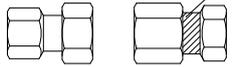
製品記号	UFPN-F●	UFBN-F●	UFDN-F●
ユニオン継手セット (定流量弁内蔵)	オスユニオン継手セット 定流量弁内蔵 梱包数: 40 質量 (kg): 17 	メスユニオン継手セット 定流量弁内蔵 梱包数: 40 質量 (kg): 18 	メスユニオン継手セット 定流量弁内蔵 梱包数: 40 質量 (kg): 18 
	型式: UF-PN型		型式: UF-BN型
標準仕様	JIS R $\frac{3}{4}$ ねじ、ガスケット付	JIS Rc $\frac{3}{4}$ ねじ、ガスケット付	
価格 (円)   呼び径20	8,600	11,200	10,200

製品記号、設定圧力、調整圧力範囲もお知らせください。

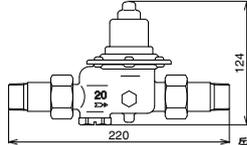
2	製品記号	RD46N-FLP1	RD46N-FMP2	RD46N-FHP3
減圧弁	□内には二次側設定圧力の記号が入ります。(35頁参照)			
	標準品	標準品	標準品	標準品
POINT	1.0MPa			弁慶 戸建住宅用 (埋設用) ストレーナ内蔵※2
	水道法性能基準適合品			型式: RD-46N型LP/MP/HP
標準仕様	適用流体	水道水・温水		
	流体温度	5~90℃ (管端コア使用の場合は5~40℃)		
	一次側適用圧力	1.0MPa以下		
	設定圧力 (調整圧力範囲)★	0.08MPa※1. (0.05~0.12MPa)	0.20MPa※1. (0.11~0.23MPa)	0.25MPa※1. (0.22~0.30MPa)
	ネームプレート色	緑	青	赤
	弁前後の最小差圧	0.02MPa		
	定格流量	50L/min (差圧0.1MPa以上)		
	端接続材質	JIS R $\frac{3}{4}$ ねじ (オスユニオン継手) (P・V兼用コア対応) 本体 (CAC)、パネケース (SUS)、ダイヤフラム・ディスク (塩素水耐性EPDM)		
価格 (円)   呼び径20	34,600			梱包数   10   質量 (kg)   16
記事	★設定圧力0.3MPaを超える場合は、お問い合わせください。 ●水圧試験用 (1.75MPa以下) テストガグについてはお問い合わせください。 注. 圧力計用継手は付属しません。(プラグ止になります。) ※1. 他の設定圧力は35頁をご参照ください。 ※2. ストレーナの網目は60メッシュです。			 質量 1.5kg

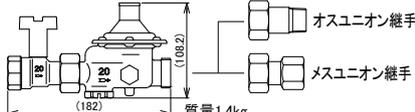

2	製品記号	RD44SN-FLL1	RD44SN-FML2	RD44SN-FHL3													
		標準品	標準品	標準品													
止水栓分離式減圧弁	1.0MPa			<b>弁慶</b> ストレーナ内蔵 <sup>※2</sup> 出口：JIS G1ねじ (ユニオン継手無) 型式：RD-44SN型L/M/H													
	水道法性能基準適合品																
POINT	<b>止水栓分離式 戸別給水用減圧弁 低騒音形</b>																
標準仕様	適用流体	水道水・温水															
	流体温度	5~90℃ (管端コア使用の場合は5~40℃)															
	一次側適用圧力	1.0MPa以下															
	設定圧力 (調整圧力範囲)注	0.08MPa (0.05~0.12MPa)	0.20MPa (0.11~0.23MPa)	0.25MPa (0.20~0.30MPa)													
	ネームプレート色	緑	青	赤													
	弁前後の最小差圧	0.02MPa															
	定格流量	50L/min (差圧0.1MPa以上)															
	端接続	入口側：JIS Rc $\frac{3}{4}$ ねじ <sup>※1</sup> 出口側：JIS G1ねじ★															
材質	本体 (CAC)、ダイヤフラム・ディスク (塩素水耐性EPDM)、止水栓 (本体：CAC、ボール：CACメッキ処理)																
その他	圧力計用継手 (二次側付)、保温ケース (自己消火性)・テストガグ・ガスケット付属																
価格 (円)	呼び径20	34,200		梱包数 10 質量 (kg) 15.5													
記事	注.出荷時の設定圧力はL:0.08MPa、M:0.20MPa、H:0.25MPaのみとなります。 ★二次側には必ず、オスユニオン継手又はメスユニオン継手をご使用ください。別途注文品・別梱包となります。		●温水用識別キャップは別途注文品・別梱包となります。 ●圧力計はオプションでA型又はD型を選択することができます。 別途注文品・別梱包となります。(最大目盛は0.5MPa、適用温度は40℃以下です。) ※2.圧力計取付例は35頁をご参照ください。 ※3.ストレーナの網目は60メッシュです。														
	■出口側接続継手 <table border="1"> <thead> <tr> <th>接続形式 (出口側)</th> <th>製品記号</th> <th>呼び径</th> <th>価格</th> </tr> </thead> <tbody> <tr> <td>オスユニオン継手</td> <td>UD1PN-F</td> <td rowspan="3">20</td> <td>2,300</td> </tr> <tr> <td>メスユニオン継手 (管端コア無)</td> <td>UD1DN-F</td> <td>3,100</td> </tr> <tr> <td>メスユニオン継手 (管端コア付)</td> <td>UD1BN-F</td> <td>3,600</td> </tr> </tbody> </table>		接続形式 (出口側)	製品記号	呼び径	価格	オスユニオン継手	UD1PN-F	20	2,300	メスユニオン継手 (管端コア無)	UD1DN-F	3,100	メスユニオン継手 (管端コア付)	UD1BN-F	3,600	 質量1.4kg
接続形式 (出口側)	製品記号	呼び径	価格														
オスユニオン継手	UD1PN-F	20	2,300														
メスユニオン継手 (管端コア無)	UD1DN-F		3,100														
メスユニオン継手 (管端コア付)	UD1BN-F		3,600														
※1.入口側止水栓コア付は35頁をご参照ください。																	

2 止水栓付減圧弁

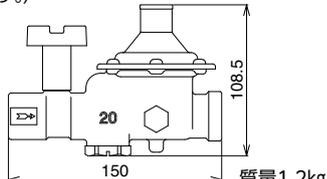

2	製品記号	RD45SN-FLL1	RD45SN-FML2	RD45SN-FHL3																												
		□内には設定圧力の記号が入ります。(下表参照)																														
止水栓付減圧弁	1.0MPa			<b>弁慶</b> ストレーナ内蔵 <sup>※2</sup> 型式：RD-45SN型L/M/H																												
	水道法性能基準適合品																															
POINT	<b>戸別給水用 止水栓付減圧弁 低騒音形 両端Rcねじ</b>																															
標準仕様	適用流体	水道水・温水																														
	流体温度	5~90℃ (管端コア使用の場合は5~40℃)																														
	一次側適用圧力	1.0MPa以下																														
	設定圧力 (調整圧力範囲)★	0.08MPa (0.05~0.12MPa)	0.20MPa (0.11~0.23MPa)	0.25MPa☆ (0.20~0.30MPa)																												
	ネームプレート色	緑	青	赤																												
	弁前後の最小差圧	0.02MPa																														
	定格流量	50L/min (差圧0.1MPa以上)																														
	端接続	JIS Rc $\frac{3}{4}$ ねじ																														
材質	本体(CAC)、ダイヤフラム・ディスク (塩素水耐性EPDM)																															
その他	圧力計用継手 (二次側) 付、保温ケース (自己消火性)・テストガグ付属																															
価格 (円)	呼び径20	30,600		梱包数 10 質量 (kg) 14																												
記事	■設定圧力 <table border="1"> <thead> <tr> <th>製品記号</th> <th>記号</th> <th>設定圧力</th> </tr> </thead> <tbody> <tr> <td rowspan="3">RD45SN-FLL□</td> <td>1</td> <td>0.08MPa</td> </tr> <tr> <td>1</td> <td>0.15MPa</td> </tr> <tr> <td>2</td> <td>0.20MPa</td> </tr> <tr> <td rowspan="2">RD45SN-FML□</td> <td>2</td> <td>0.20MPa</td> </tr> <tr> <td>3</td> <td>0.22MPa</td> </tr> <tr> <td rowspan="6">RD45SN-FHL□</td> <td>1</td> <td>0.22MPa</td> </tr> <tr> <td>2</td> <td>0.23MPa</td> </tr> <tr> <td>3</td> <td>0.25MPa</td> </tr> <tr> <td>4</td> <td>0.26MPa</td> </tr> <tr> <td>5</td> <td>0.30MPa</td> </tr> <tr> <td>6</td> <td>0.20MPa</td> </tr> </tbody> </table>		製品記号	記号	設定圧力	RD45SN-FLL□	1	0.08MPa	1	0.15MPa	2	0.20MPa	RD45SN-FML□	2	0.20MPa	3	0.22MPa	RD45SN-FHL□	1	0.22MPa	2	0.23MPa	3	0.25MPa	4	0.26MPa	5	0.30MPa	6	0.20MPa	★設定圧力0.3MPaを超える場合は、お問い合わせください。 ☆設定圧力0.20MPaも製作しています。 ●圧力計はオプションでA型又はD型を選択することができます。 (圧力計の最大目盛は0.5MPa、適用温度は40℃以下です。) ※1.圧力計取付例及びその他のバリエーションは35頁をご参照ください。 ※2.ストレーナの網目は60メッシュです。	
	製品記号	記号	設定圧力																													
RD45SN-FLL□	1	0.08MPa																														
	1	0.15MPa																														
	2	0.20MPa																														
RD45SN-FML□	2	0.20MPa																														
	3	0.22MPa																														
RD45SN-FHL□	1	0.22MPa																														
	2	0.23MPa																														
	3	0.25MPa																														
	4	0.26MPa																														
	5	0.30MPa																														
	6	0.20MPa																														
*□内には設定圧力の記号が入ります。																																
 質量1.2kg																																

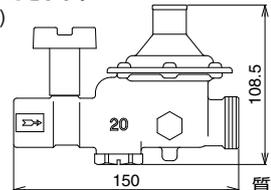
2	製品記号	RD45SUN-FLL <sup>1</sup>	RD45SUN-FML <sup>2</sup>	RD45SUN-FHL <sup>3</sup>																														
		□内には設定圧力の記号が入ります。(下表参照)																																
2	標準品	標準品	標準品	標準品																														
	止水栓付減圧弁			弁慶 ストレーナ内蔵 <sup>※2</sup> 出口: JIS G1ねじ (ユニオン継手無) 型式: RD-45SUN型L/M/H																														
	1.0MPa 呼び径20																																	
	水 温水																																	
	水道法性能基準適合品																																	
POINT	戸別給水用 止水栓付減圧弁 低騒音形																																	
標準仕様	適用流体	水道水・温水																																
	流体温度	5~90℃ (管端コア使用の場合は5~40℃)																																
	一次側適用圧力	1.0MPa以下																																
	設定圧力 (調整圧力範囲)★	0.08MPa (0.05~0.12MPa)	0.20MPa (0.11~0.23MPa)	0.25MPa☆ (0.20~0.30MPa)																														
	ネームプレート色	緑	青	赤																														
	弁前後の最小差圧	0.02MPa																																
	定格流量	50L/min (差圧0.1MPa以上)																																
	端接続	入口: JIS Rc <sup>3</sup> / <sub>4</sub> ねじ 出口: JIS G1ねじ																																
	材質	本体(CAC)、ダイヤフラム・ディスク(塩素水耐性EPDM)																																
	その他	圧力計用継手(二次側)付、保温ケース(自己消火性)・テストガグ・ガスケット付属																																
価格(円)	呼び径20	30,600	梱包数	10 質量(kg) 14																														
記事	<b>■設定圧力</b> <table border="1"> <tr><th>製品記号</th><th>記号</th><th>設定圧力</th></tr> <tr><td rowspan="3">RD45SUN-FLL□</td><td>1</td><td>0.08MPa</td></tr> <tr><td>2</td><td>0.15MPa</td></tr> <tr><td>3</td><td>0.20MPa</td></tr> <tr><td rowspan="3">RD45SUN-FML□</td><td>1</td><td>0.22MPa</td></tr> <tr><td>2</td><td>0.23MPa</td></tr> <tr><td>3</td><td>0.25MPa</td></tr> <tr><td rowspan="4">RD45SUN-FHL□</td><td>1</td><td>0.22MPa</td></tr> <tr><td>2</td><td>0.23MPa</td></tr> <tr><td>3</td><td>0.25MPa</td></tr> <tr><td>4</td><td>0.26MPa</td></tr> <tr><td>5</td><td>0.30MPa</td></tr> <tr><td>6</td><td>0.20MPa</td></tr> </table> * □内には設定圧力の記号が入ります。		製品記号	記号	設定圧力	RD45SUN-FLL□	1	0.08MPa	2	0.15MPa	3	0.20MPa	RD45SUN-FML□	1	0.22MPa	2	0.23MPa	3	0.25MPa	RD45SUN-FHL□	1	0.22MPa	2	0.23MPa	3	0.25MPa	4	0.26MPa	5	0.30MPa	6	0.20MPa	★設定圧力0.3MPaを超える場合は、お問い合わせください。 ☆設定圧力0.20MPaも製作しています。 ●圧力計はオプションでA型又はD型を選択することができます。 (圧力計の最大目盛は0.5MPa、適用温度は40℃以下です。) ※1.圧力計取付例及びその他のバリエーションは35頁をご参照ください。 ※2.ストレーナの網目は60メッシュです。	 質量: 1.2kg
	製品記号	記号	設定圧力																															
RD45SUN-FLL□	1	0.08MPa																																
	2	0.15MPa																																
	3	0.20MPa																																
RD45SUN-FML□	1	0.22MPa																																
	2	0.23MPa																																
	3	0.25MPa																																
RD45SUN-FHL□	1	0.22MPa																																
	2	0.23MPa																																
	3	0.25MPa																																
	4	0.26MPa																																
5	0.30MPa																																	
6	0.20MPa																																	
注: 本体と継手は別梱包となり、継手はUD1DN-F (管端コア無) 又は、UD1BN-F (管端コア内蔵) となります。																																		

■RD-45SUN型シリーズ 端接続バリエーション

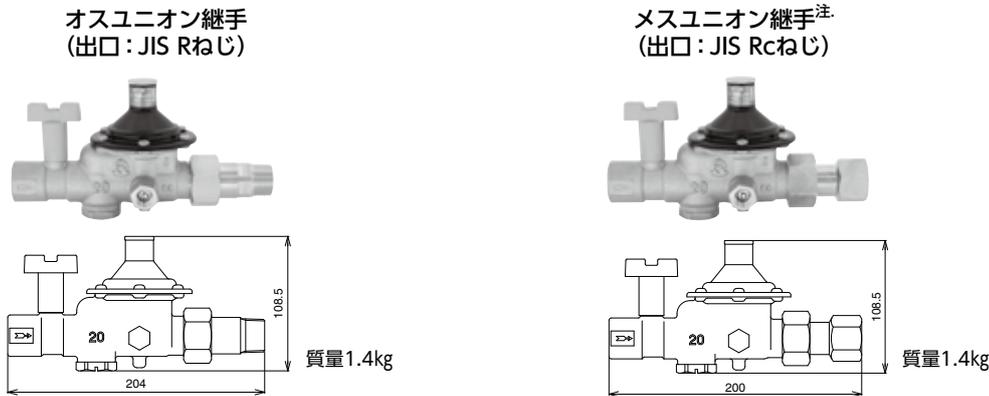

注: 本体と継手は別梱包となり、継手はUD1DN-F (管端コア無) 又は、UD1BN-F (管端コア内蔵) となります。

■RD-45SUN型シリーズ 製品記号・価格 標準品(納入に時間を頂くことがあります。)

二次側調整圧力範囲	0.05~0.12MPa [L]	0.11~0.23MPa [M]	0.20~0.30MPa [H]	価格(円) 呼び径20	
設定圧力	0.08MPa [1]	0.20MPa [2]	0.25MPa [3]		
端 接 続	Rc(コア内蔵)×G1 (ユニオン継手無)	RD45SUN-FLEL <sup>1</sup> (RD-45SUN型LE)	RD45SUN-FMEL <sup>2</sup> (RD-45SUN型ME)	RD45SUN-FHEL <sup>3</sup> (RD-45SUN型HE)	31,100
	Rc×R (オスユニオン継手)	RD45SUN-FLPL <sup>1</sup> (RD-45SUN型LP)	RD45SUN-FMPL <sup>2</sup> (RD-45SUN型MP)	RD45SUN-FHPL <sup>3</sup> (RD-45SUN型HP)	32,900
	Rc(コア内蔵)×R (オスユニオン継手)	RD45SUN-FLCL <sup>1</sup> (RD-45SUN型LC)	RD45SUN-FMCL <sup>2</sup> (RD-45SUN型MC)	RD45SUN-FHCL <sup>3</sup> (RD-45SUN型HC)	33,400
	Rc×Rc (メスユニオン継手)	RD45SUN-FLBL <sup>1</sup> (RD-45SUN型LB)	RD45SUN-FMBL <sup>2</sup> (RD-45SUN型MB)	RD45SUN-FHBL <sup>3</sup> (RD-45SUN型HB)	33,700
	Rc(コア内蔵)×Rc(コア内蔵) (メスユニオン継手)	RD45SUN-FLDL <sup>1</sup> (RD-45SUN型LD)	RD45SUN-FMDL <sup>2</sup> (RD-45SUN型MD)	RD45SUN-FHDL <sup>3</sup> (RD-45SUN型HD)	34,700

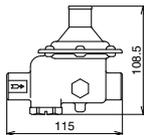
2	製品記号	RD43N-FLL <sup>1</sup>	RD43N-FML <sup>2</sup>	RD43N-FHL <sup>3</sup>			
	□内には二次側設定圧力の記号が入ります。(35頁参照)						
減圧弁	標準品	標準品	標準品	標準品			
	1.0MPa			弁慶 低騒音形 ストレーナ内蔵 <sup>*2</sup> 型式: RD-43N型 L / M / H			
POINT	ワンルームマンションなどの戸別給水用、小容量						
標準仕様	適用流体	水道水・温水					
	流体温度	5~90℃ (管端コア使用の場合は5~40℃)					
	一次側適用圧力	1.0MPa以下					
	設定圧力(調整圧力範囲)★	0.08MPa <sup>*1</sup> . (0.05~0.12MPa)	0.20MPa <sup>*1</sup> . (0.11~0.23MPa)	0.25MPa <sup>*1</sup> . (0.20~0.30MPa)			
	ネームプレート色	緑	青	赤			
	弁前後の最小差圧	0.02MPa					
	定格流量	呼び径15: 30L/min (差圧0.1MPa以上) 呼び径20: 35L/min (差圧0.1MPa以上)					
	端接続	JIS Rcねじ★					
材質	本体(CAC)、ダイヤフラム・ディスク(塩素水耐性EPDM)						
その他	圧力計用継手(二次側)付、保温ケース(自己消火性)・テストガグ付属						
価格(円)	呼び径	15	19,100	梱包数	10	質量(kg)	11
		20	19,100		10		11
記事	<ul style="list-style-type: none"> <li>★設定圧力0.3MPaを超える場合は、お問い合わせください。</li> <li>☆設定圧力0.20MPaも製作しています。</li> <li>●圧力計はオプションでA型又はD型を選択することができます。(圧力計の最大目盛は0.5MPa、適用温度は40℃以下です。)</li> <li>★管端コア内蔵品も製作しています。</li> <li>※1.他の設定圧力、圧力計取付例及びその他のバリエーションは、35頁をご参照ください。</li> <li>※2.ストレーナの網目は60メッシュです。</li> </ul>				 <p>呼び径15 質量1.0kg 呼び径20 質量1.0kg</p>		

2  
減圧弁  
水  
温水

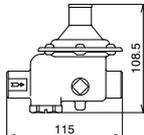
2	製品記号	RD52-DL <sup>1</sup>	RD52-DM <sup>2</sup>	RD52-DH <sup>3</sup>			
	□内には二次側設定圧力の記号が入ります。(35頁参照)						
減圧弁	標準品	標準品	標準品	標準品			
	1.0MPa			弁慶 低騒音形 ストレーナ内蔵 <sup>*2</sup> 型式: RD-52型 L / M / H			
POINT	ホテル、ステンレス配管などの戸別給水・給湯用減圧弁						
標準仕様	適用流体	水道水・温水					
	流体温度	5~90℃					
	一次側適用圧力	1.0MPa以下					
	設定圧力(調整圧力範囲)★	0.08MPa <sup>*1</sup> . (0.05~0.12MPa)	0.20MPa <sup>*1</sup> . (0.11~0.23MPa)	0.25MPa <sup>*1</sup> . (0.20~0.30MPa)			
	ネームプレート色	緑	青	赤			
	弁前後の最小差圧	0.02MPa					
	定格流量	50L/min (差圧0.1MPa以上)					
	端接続	JIS Rc <sup>3</sup> / <sub>4</sub> ねじ					
材質	本体(SCS)、ダイヤフラム・ディスク(FKM)						
その他	保温ケース(自己消火性)・テストガグ付属						
価格(円)	呼び径	20	67,100	梱包数	10	質量(kg)	11
記事	<ul style="list-style-type: none"> <li>☆設定圧力0.20MPaも製作しています。</li> <li>注.圧力計用継手は付属しません。(プラグ止になります。)</li> <li>※1.他の設定圧力は35頁をご参照ください。</li> <li>※2.ストレーナの網目は60メッシュです。</li> </ul>				 <p>質量1.0kg</p>		

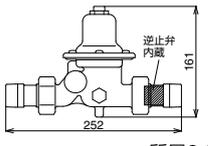
2	製品記号	RD47N-FLPL1	RD47N-FHPL6	RC47N-FLPL1	RC47N-FHPL6				
		□内には二次側設定圧力の記号が入ります。(35頁参照)							
減圧弁 逆止減圧弁		標準品		受注品					
	1.0MPa								
	大容量 低騒音形 ストレーナ内蔵※2. 水道法性能基準適合品 型式：RD-47N型L/H			<b>弁慶</b> 逆止減圧弁 低騒音形 ストレーナ内蔵※2. 水道法性能基準適合品 型式：RC-47N型L/H					
POINT	大型住宅などの戸別給水用減圧弁		大型住宅などの戸別給水用減圧、逆止弁内蔵						
標準仕様	適用流体	水道水・温水							
	流体温度	5~90℃ (管端コア使用の場合は5~40℃)							
	一次側適用圧力	1.0MPa以下							
	設定圧力 (調整圧力範囲)★	0.08MPa (0.05~0.13MPa)	0.20MPa☆ (0.12~0.35MPa)	0.08MPa (0.05~0.13MPa)	0.20MPa☆ (0.12~0.35MPa)				
	ネームプレート色	緑	赤	緑	赤				
	弁前後の最小差圧	0.02MPa		0.025MPa					
	定格流量	80L/min (差圧0.1MPa以上)		55L/min (差圧0.1MPa以上)	65L/min (差圧0.1MPa以上)				
	端接続	JIS R1ねじ (オスユニオン継手 注.) (P・V兼用コア対応)							
材質	本体 (CAC)、ダイヤフラム・ディスク (塩素水耐性EPDM)								
その他	圧力計用継手 (二次側) 付、ユニオン継手 (パイプ・ナット・ガスケット・逆止弁 (RC-47N型))・保温ケース (自己消火性)・テストガグ付属								
価格 (円)	呼び径25	62,600		73,300					
		梱包数	6	梱包数	6				
		質量 (kg)	18	質量 (kg)	18				
記事	★設定圧力0.35MPaを超える場合は、お問い合わせください。 ☆設定圧力0.15、0.25、0.3MPaも製作しています。 ●圧力計はオプションでA型又はD型を選択することができます。 (圧力計の最大目盛は0.5MPa、適用温度は40℃以下です) 注.RC-47N型の逆止弁は出口側ユニオン継手に内蔵しています。 (本体と逆止弁内蔵ユニオン継手のセットで納入となります) ※1.圧力計取付例及びその他のバリエーションは35頁をご参照ください。 ※2.ストレーナの網目は40メッシュ相当です。		■圧力計付属 <table border="1"> <tr> <td>仕様</td> <td>加算額</td> </tr> <tr> <td>圧力計付属</td> <td>2,800</td> </tr> </table>		仕様	加算額	圧力計付属	2,800	 <p>質量2.8kg</p>
	仕様	加算額							
圧力計付属	2,800								

■端接続バリエーション【止水栓をご注文の際は下図のように①~④を選択の上ご注文ください。別途注文品・別梱包となります。】

●RD-47N型端接続バリエーション

止水栓継手×オスユニオン継手  
(JIS Rcねじ×JIS Rねじ)

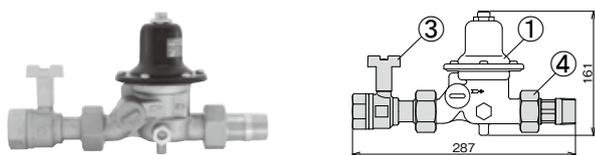

●RC-47N型端接続バリエーション

止水栓継手×オスユニオン継手(逆止弁内蔵)  
(JIS Rcねじ×JIS Rねじ)

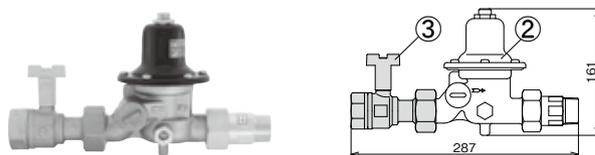

①RD-47N型減圧弁本体のみ【標準品】

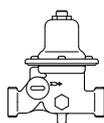
製品記号	RD47N-FLL	RD47N-FHL
1.0MPa	本体のみ	
減圧弁		
標準仕様	水道法性能基準適合品 型式：RD-47N型 JIS G1¼ねじ (継手無・ガスケット付)	
価格 (円)	呼び径25 53,200	

②RC-47N型逆止減圧弁本体のみ【受注品】

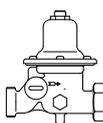
製品記号	RC47N-FLL	RC47N-FHL
1.0MPa	逆止弁内蔵継手付	
逆止減圧弁		
標準仕様	水道法性能基準適合品 型式：RC-47N型 JIS G1¼ねじ(ガスケット付)×JIS Rねじ(逆止機構付)	
価格 (円)	呼び径25 68,600	

③止水栓【標準品】

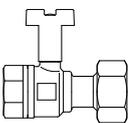
製品記号	BN30N-J
止水栓	
標準仕様	水道法性能基準適合品 型式：BN-30N型 JIS Rc1ねじ、ガスケット付
価格 (円)	呼び径25 23,800

④オスユニオン片側継手【標準品】

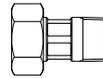
製品記号	UD1PN-F
ユニオン継手	
標準仕様	水道法性能基準適合品 型式：UD-1PN型 JIS R1ねじ、ガスケット付
価格 (円)	呼び径25 4,700

●温水用識別キャップも製作しています。(別途注文品・別梱包となります。)

記事欄内 (●・★：価格が変わります。 ☆：価格は変わりません。)

# 2 弁慶シリーズのバリエーション

## ■価格体系

### ※1. 機種

頁	種類	記号	価格(円)	
25	減圧弁	RD44N	26,400	
34		RD47N	53,200	
26	伸縮管付減圧弁	RJ44N <sup>注1</sup>	26,400	
27	逆止減圧弁	RC44N	27,800	
34		RC47N <sup>注2</sup>	68,600	
28	減圧定流量弁	RF44N	30,400	
29	逆止減圧定流量弁	RFC44N <sup>注1</sup>	27,800	
31	止水栓分離式減圧弁	入口側: JIS Rc $\frac{3}{4}$ 出口側: JIS G1	RD44SN	34,200
31		入口側: JIS Rc $\frac{3}{4}$ 出口側: JIS Rc $\frac{3}{4}$	RD45SN	30,600
32	止水栓付減圧弁	入口側: JIS Rc $\frac{3}{4}$ 出口側: JIS G1	RD45SUN	30,600
33		呼び径: 15・20	RD43N	19,100
30	戸建住宅用減圧弁	呼び径: 20	RD52	67,100
			RD46N	30,000

\*機種の価格は、(本体) + (本体内蔵機能) の価格です。  
 注1. RJ44Nの伸縮管及びRFC44Nの定流量弁は端接続(ユニオン継手)に含まれます。  
 注2. RC47Nは本体+端接続(逆止弁内蔵ユニオン継手)のセット品での販売となります。

### ※4. 端接続

機種	接続形式(入口側×出口側)	記号	価格(円)
RD44N	G1ねじ(ユニオン継手無)		—
	Rねじ(オスユニオン継手)	P	4,600
RC44N	Rcねじ(メスユニオン継手・管端コア内蔵)	B	7,200
RF44N	Rねじ×Rcねじ(オス・メスユニオン継手・管端コア内蔵)	C	5,900
RD46N	Rcねじ(メスユニオン継手・管端コア無)	D	6,200
	Rねじ×Rcねじ(オス・メスユニオン継手・管端コア無)	E	5,400
機種	接続形式(入口側×出口側(定流量弁内蔵))	記号	価格(円)
RFC44N	Rねじ(オスユニオン継手)	P	8,600
	Rcねじ(メスユニオン継手・管端コア内蔵)	B	11,200
	Rcねじ(メスユニオン継手・管端コア無)	D	10,200
機種	接続形式(入口側×出口側)	記号	価格(円)
RJ44N	G1ねじ(ユニオン継手無)		—
	Rねじ(オスユニオン継手)×G1ねじ(伸縮管)★	P	7,700
	Rcねじ(メスユニオン継手・管端コア内蔵)×G1ねじ(伸縮管)★	B	9,000
	Rcねじ(メスユニオン継手・管端コア無)×G1ねじ(伸縮管)★	D	8,500

注. 管端コアは、Rcねじのみ内蔵可能です。★出口側のねじは都ねじも製作しています。

### ※2. 二次側調整圧力範囲

圧力区分	記号
0.05~0.12MPa	L
0.05~0.13MPa <sup>注1</sup>	
0.11~0.23MPa	M
0.20~0.30MPa <sup>注2</sup>	
0.12~0.35MPa <sup>注1</sup>	

注1. RD47N, RC47Nの場合。  
 注2. RD46Nは0.22~0.30MPaとなります。

### ※3. 設定流量 (RF44N, RFC44Nのみ)

設定流量 (L/min)	記号
9	09
12	12
15	15
20	20
25	25
30	30
35	35
40	40

機種	接続形式(入口側×出口側)	記号	価格(円)
RD44SN	Rcねじ×G1ねじ(ユニオン継手無)		—
	Rcねじ(管端コア内蔵)×G1ねじ(ユニオン継手無)	E	500
機種	接続形式(入口側×出口側)	記号	価格(円)
RD45SUN	Rcねじ×G1ねじ(ユニオン継手無)		—
	Rcねじ×Rねじ(オスユニオン継手)	P	2,300
	Rcねじ×Rcねじ(メスユニオン継手・管端コア無)	B	3,100
	Rcねじ(管端コア内蔵)×Rねじ(オスユニオン継手)	C	2,800
	Rcねじ(管端コア内蔵)×Rcねじ(メスユニオン継手・管端コア内蔵)	D	4,100
	Rcねじ(管端コア内蔵)×G1ねじ(ユニオン継手無)	E	500
機種	接続形式	記号	価格(円)
RD45SN	Rcねじ		—
RD43N	Rcねじ(管端コア内蔵)	E	1,000
RD52	Rcねじ		—
機種	接続形式(入口側×出口側)	記号	価格(円)
RD47N	G1 $\frac{1}{4}$ (ユニオン継手無)		—
	Rねじ(オスユニオン継手)	P	9,400
RC47N	G1 $\frac{1}{4}$ (ユニオン継手無)×Rねじ(逆止弁内蔵オスユニオン継手)		—
	Rねじ(オスユニオン継手)×Rねじ(逆止弁内蔵オスユニオン継手)	P	4,700 <sup>注</sup>

注. RC47Nは二次側に逆止弁内蔵オスユニオン継手付により一次側オスユニオン継手(UD-1PN型)の値段となります。

### ※5. 圧力計用継手の位置

圧力計用継手の位置	圧力計用継手記号
正面	L
背面	R
RD46N, RD52 <sup>注</sup>	

注. RD46N, RD52は圧力計用継手無となります。

### ※6. 圧力計の形式

圧力計の形式	記号	価格(円)
圧力計無		—
A型	A	2,800
D型	D	

注1. 圧力計の最大目盛は0.5MPaです。  
 注2. RD46N, RD52は圧力計無となります。  
 注3. 圧力計の適用温度は40℃以下となります。  
 流体温度が40℃を超える場合は、サイホン管を使用  
 するなどして圧力計を保護してください。  
 注4. 圧力計は当社品を使用してください。

圧力計取付例  
 (圧力計の本体への取付けは、お客様  
 で取り付けて頂く事になります。)



### ※7. 設定圧力

ばね区分	圧力区分	設定圧力	記号	
L	0.05~0.12MPa	0.08MPa	1	
	0.05~0.13MPa <sup>注1</sup>			
M	0.11~0.23MPa	0.15MPa	1	
		0.20MPa	2	
		0.22MPa	3	
		0.22MPa	1	
		0.23MPa	2	
		0.25MPa	3	
H	0.20~0.30MPa <sup>注2</sup>	0.26MPa	4	
		0.30MPa	5	
		0.20MPa	6	
		0.15MPa	7	
		0.12~0.35MPa <sup>注1</sup>	0.20MPa	6
			0.25MPa	3
			0.30MPa	5

注1. RD47N, RC47Nの場合。  
 注2. RD46Nは0.22~0.30MPaとなり、記号は1~5までとなります。  
 注3. RD44SNの場合、出荷時の設定圧力はL:0.08MPa, M:0.20MPa, H:0.25MPa  
 のみとなります。  
 ●設定圧力0.3又は0.35MPaを超える場合は、お問い合わせください。(RD52除く)

例) 減圧定流量弁 製品記号: RF44N-FM30PLA2  
 端接続: オスユニオン継手 設定流量: 30 L/min  
 圧力計用継手: 正面 圧力計: A型 設定圧力: 0.2MPa

※1. **RF44N** - **F**      ※2. **M**      ※3. **30**      ※4. **P**      ※5. **L**      ※6. **A**      ※7. **2**

機種 (30,400円)      材質      圧力範囲      設定流量      端接続 (4,600円)      圧力計用継手      圧力計付属 (2,800円)      設定圧力

**合計 37,800円**

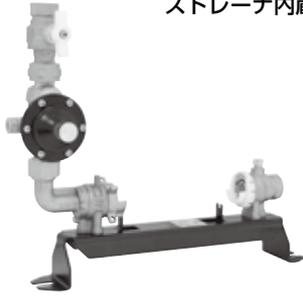
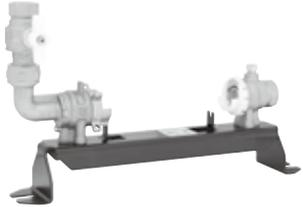
<div style="text-align: center;"> <span style="font-size: 2em; font-weight: bold;">2</span>                  製品記号             </div>	<b>RMU5-FHL6</b>	<b>RMU5-FHL3</b>	<b>BMU5-F</b>
	標準品	標準品	標準品
2 メータユニット 水	1.0MPa  ストレーナ内蔵 (減圧弁) ※2		1.0MPa 
	水道法性能基準適合品		型式: RMU-5型

**POINT 軽量・コンパクト 集合住宅パイプシャフト用メータユニット**

標準仕様	種類	減圧弁付		減圧弁無	
	適用流体	水道水			
	流体温度	常温			
	一次側適用圧力	1.0MPa以下			
	設定圧力★	0.20MPa☆ <sup>1</sup>	0.25MPa☆ <sup>1</sup>	—	
	減圧弁二次側調整圧力範囲	0.20~0.30MPa☆ <sup>2</sup>		—	
	減圧弁最大減圧比	10:1		—	
	端接統	JIS Rc $\frac{3}{4}$ ねじ (可動形管端コア内蔵)			
	材質	本体 (青銅鑄物ほか)、台座 (鋼板)、減圧弁 (青銅鑄物ほか)		本体 (青銅鑄物ほか)、台座 (鋼板)	
	耐圧性	1.75MPa 注1.		1.75MPa	
付属品	圧力計用継手 (二次側) 付、ユニオンガスケット、保温ケース (自己消火性)、テストガブ				

呼び径		<b>減圧弁付</b>	寸法L×H (mm)	梱包数 (質量) (kg)	<b>減圧弁無</b>	寸法L×H (mm)	梱包数 (質量) (kg)
価格 (円)	20	<b>52,600</b>	345×355	2 (9.5)	<b>33,600</b>	345×293	2 (7.5)
			3.8			2.8	

★設定圧力0.3MPaを超える場合は、お問い合わせください。  
 ☆<sup>1</sup>設定圧力以外は、お問い合わせください。  
 ☆<sup>2</sup>0.11~0.23MPaも製作しています。  
 ●減圧弁の圧力計はオプションでA型又はD型を選択することができます。(圧力計の最大目盛は0.5MPa、適用温度は40℃以下です。)  
 注1.テストガブでの水圧試験は、1.75MPa以下で行ってください。(圧力計は取り外してから行ってください。)  
 注2.各事業体により、仕様が異なる場合がありますのでお問い合わせください。  
 ※1.対応メータ面間は190mmとなります。  
 ※2.ストレーナの網目は60メッシュです。

■オプション品

記号	仕様	価格 (円)
BN-10型	二次側継手 (T形)	3,000
BN-11型	二次側継手 (F形)	5,700
BN-12型	二次側継手 (ストリートエルボ)	1,600
BX-7型	メータ代用管	700
BX-8型	メータ代用管 (圧力導入構造)	4,100
BX-10型	減圧弁代用管	3,400
BX-22型	メータ保温ケース (直読式)	1,900
BX-23型	メータ保温ケース (隔測式)	2,200

記事

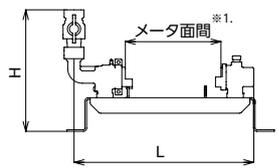
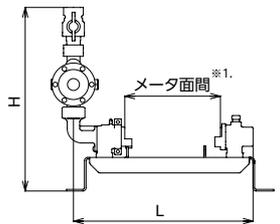

<div style="background-color: #008000; color: white; border-radius: 50%; width: 40px; height: 40px; display: flex; align-items: center; justify-content: center; margin: 0 auto;">2</div> 製品記号	RMU3-FHL6	RMU3-FHL3	BMU3-F													
	標準品	標準品	標準品													
2 メータユニット	1.0MPa ストレーナ内蔵 (減圧弁) <sup>※2</sup> 水道法性能基準適合品		1.0MPa 水道法性能基準適合品													
	型式：RMU-3型		型式：BMU-3型													
POINT	<b>軽量・コンパクト 集合住宅パイプシャフト用メータユニット</b>															
標準仕様	種類	減圧弁付		減圧弁無												
	適用流体	水道水														
	流体温度	常温														
	一次側適用圧力	1.0MPa以下														
	設定圧力★	0.20MPa☆ <sup>1</sup>	0.25MPa☆ <sup>1</sup>	————												
	減圧弁 二次側調整圧力範囲	呼び径13：0.20～0.30MPa☆ <sup>2</sup> 呼び径25：0.12～0.35MPa		————												
	減圧弁最大減圧比	10：1		————												
	端接続	JIS Rcねじ (管端コア内蔵)														
	材質	本体 (青銅鑄物ほか)、台座 (鋼板・鋼管)、減圧弁 (青銅鑄物ほか)		本体 (青銅鑄物ほか)、台座 (鋼板・鋼管)												
	耐圧性	1.75MPa 注1.		1.75MPa												
付属品	圧力計用継手 (二次側) 付、ユニオンガasket、保温ケース (自己消火性)、テストガブ															
価格 (円)	呼び径	減圧弁付		減圧弁無												
	13	51,700	318×350 4	2 (9)	32,700											
	25	別途お見積り致します。		406×467 12	別途お見積り致します。											
記事	★呼び径13：設定圧力0.3MPaを超える場合は、お問い合わせください。 ★呼び径25：設定圧力0.35MPaを超える場合は、お問い合わせください。 ☆ <sup>1</sup> 設定圧力以外は、お問い合わせください。 ☆ <sup>2</sup> 呼び径13：0.11～0.23MPaも製作しています。 ●減圧弁の圧力計はオプションでA型又はD型を選択することができます。 (圧力計の最大目盛は0.5MPa、適用温度は40℃以下です。) ○メータ面間呼び径13：165mm、呼び径25：210mmも製作しています。															
	■オプション品 <table border="1" style="width: 100%; border-collapse: collapse; text-align: center;"> <thead> <tr> <th>記号</th> <th>仕様</th> <th>価格 (円)</th> </tr> </thead> <tbody> <tr> <td>BX-5型</td> <td>メータ保温ケース</td> <td>呼び径13 1,900</td> </tr> <tr> <td>BX-7型</td> <td>メータ代用管</td> <td>呼び径13 700</td> </tr> <tr> <td>BX-10型</td> <td>減圧弁代用管</td> <td>呼び径13 3,400</td> </tr> </tbody> </table> *呼び径25Aは、お問い合わせください。 注1.テストガブでの水圧試験は、1.75MPa以下で行ってください。(圧力計は取り外してから行ってください。) 注2.各事業体により、仕様が異なる場合がありますのでお問い合わせください。 ※1.対応メータ面間は呼び径13：100mm、呼び径25：225mmとなります。 ※2.ストレーナの網目は呼び径13：60メッシュ、呼び径25：40メッシュ相当です。					記号	仕様	価格 (円)	BX-5型	メータ保温ケース	呼び径13 1,900	BX-7型	メータ代用管	呼び径13 700	BX-10型	減圧弁代用管
記号	仕様	価格 (円)														
BX-5型	メータ保温ケース	呼び径13 1,900														
BX-7型	メータ代用管	呼び径13 700														
BX-10型	減圧弁代用管	呼び径13 3,400														
		RMU-3型 メータ面間 <sup>※1</sup>	BMU-3型 メータ面間 <sup>※1</sup>	メータ保温ケース (BX-5型) 												

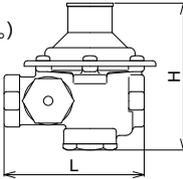
2 製品記号		RD25SN-F		RD25SRN-F	
水道用減圧弁		標準品		標準品	
JIS認証取得製品		CAC製 一般用 ストレーナ内蔵*		JIS認証取得製品	
水				水	
面間：90mm		型式：RD-25SN型		面間：90mm	
				型式：RD-25SRN型	
POINT		温水ボイラ・簡易ボイラ・電気温水器用			
標準仕様	適用流体	水道水			
	流体温度	5~55℃			
	一次側適用圧力	750kPa以下			
	二次側標準設定圧力	80kPa★			
	端接続材質	JIS Rc $\frac{3}{4}$ ねじ			
	その他	逆止め機構、負圧作動機構、ストレーナ内蔵* 保温ケース付属		逆止め機構、負圧作動機構、ストレーナ内蔵* 保温ケース付属、水抜き栓付	
呼び径	一般用		寒冷地用		
価格(円)	20	11,800		12,700	
		寸法L×H(mm)		寸法L×H(mm)	
		梱包質量(kg)		梱包質量(kg)	
		90×96		90×118	
		0.9		0.9	
記事		<p>★80kPa設定以外はお問い合わせください。 (65,80,85kPa以外はJIS認証取得製品からは外れます。) ※ストレーナの網目は60メッシュです。 注1.戸別給水用減圧弁は弁慶シリーズとなります。 (25~35頁をご参照ください。)</p>  <p>開放流量：30L/min</p> <p>梱包数(質量kg)：10(9.5)</p>			

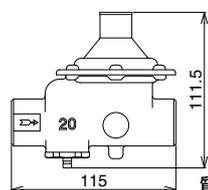
2 製品記号		RD50SN-F	RD50SHN-F	RD50SRN-F	RD50SRHN-F
水道用減圧弁		標準品	標準品	標準品	標準品
JIS認証取得製品		CAC製 一般用 低騒音形 ストレーナ内蔵*		JIS認証取得製品	
水				水	
面間：115mm		型式：RD-50SHN型		面間：115mm	
				型式：RD-50SRN型	
				型式：RD-50SRHN型	
POINT		小規模温水ボイラ・簡易ボイラ 注2.・電気温水器用			
標準仕様	適用流体	水道水			
	流体温度	5~55℃			
	一次側適用圧力	750kPa以下			
	二次側標準設定圧力	80kPa★	170kPa★	80kPa★	170kPa★
	端接続材質	JIS Rc $\frac{3}{4}$ ねじ			
	その他	逆止め機構、負圧作動機構、ストレーナ内蔵* 保温ケース(自己消火性) 付属		逆止め機構、負圧作動機構、ストレーナ内蔵* 保温ケース(自己消火性) 付属、水抜き栓付	
呼び径	80kPa 設定、一般用	170kPa 設定、一般用	80kPa 設定、寒冷地用	170kPa 設定、寒冷地用	
価格(円)	20	14,100		19,900	
		19,100		14,800	
記事		<p>★標準設定圧力以外はお問い合わせください。 (65,80,85,120,150,170kPa以外はJIS認証取得製品からは外れます。) ※ストレーナの網目は60メッシュです。 注1.戸別給水用減圧弁は弁慶シリーズとなります。 (25~35頁をご参照ください。)</p> <p>注2.RD50SHN-F、RD50SRHN-Fを簡易ボイラ(100kPa用)に使用すると法令違反になります。 詳細は39頁をご参照ください。</p>  <p>開放流量：30L/min</p> <p>質量1.0kg 梱包数(質量kg)：10(10.5)</p>			

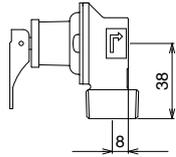
2	製品記号	SL35N-F	SL35HN-F
		標準品	標準品
 <b>温水機器用 逃し弁</b>	JIS認証取得製品		
	 		
	型式：SL-35N型	型式：SL-35HN型	
<b>POINT</b>	<b>一般・寒冷地共用</b>		
標準仕様	適用流体	冷水・温水	
	流体温度	5~100℃	
	吹始め圧力	97kPa★	190kPa★
	吹止り圧力	92kPa以上	180kPa以上
	端接続	入口側：JIS R $\frac{3}{4}$ ねじ 出口側：JIS Rc $\frac{1}{2}$ ねじ	
	材質	本体 (CAC)、ダイヤフラム (FKM)	
付属品	保温ケース		
一般・寒冷地用	97kPa 設定	梱包質量 (kg)	190kPa 設定
価格 (円)	6,100	0.2	7,300
記事	<p>★他の吹始め圧力はお問い合わせください。 (95,97,190kPa以外はJIS認証取得製品からは外れます。) 注.吹始め圧力が190kPaを超える場合や、吹出し量が大きな場合はSL-37V,37VN型 (52頁参照) をご使用ください。</p>  <p style="text-align: right;">梱包数 (質量kg) : 50 (12)</p>		

2  
温水機器用逃し弁  
水  
温水

<b>水道用減圧弁RD25SN-F</b> <b>セット品</b> <b>温水機器用逃し弁SL35N-F</b>					
RD25SN-F 1個 SL35N-F 1個 セット			RD25SN-F 1個 SL35N-F 2個 セット		
製品記号	<b>RD25SN-F1</b>	梱包質量 (kg)	製品記号	<b>RD25SN-F2</b>	梱包質量 (kg)
	標準品	梱包数 (質量kg)		標準品	梱包数 (質量kg)
価格 (円)	<b>17,900</b>	1.2 10(12.5)	価格 (円)	<b>24,000</b>	1.4 10(14.5)
記事	 		  		

■水道用減圧弁・逃し弁と温水用熱交換器の最高使用圧力の対応

RD25SN-F, RD25SRN-F RD50SN-F, RD50SRN-F (設定圧力80kPa) SL35N-F (吹始め圧力97kPa)	温水用熱交換器の最高使用圧力 100kPa
RD50SHN-F (設定圧力170kPa) RD50SRHN-F SL35HN-F (吹始め圧力190kPa)	温水用熱交換器の最高使用圧力 200kPa

 上記の弁を簡易ボイラ (100kPa用) に使用すると法令違反になります。

<div style="font-size: 2em; font-weight: bold; border: 2px solid black; border-radius: 50%; width: 40px; height: 40px; display: flex; align-items: center; justify-content: center;">2</div> 製品記号	RD20-D $\square$ L	RD20N-D $\square$ L	RD20F-D $\square$ L	RD20FN-D $\square$ L
	RD20-D $\square$ M	RD20N-D $\square$ M	RD20F-D $\square$ M	RD20FN-D $\square$ M
	RD20-D $\square$ H	RD20N-D $\square$ H	RD20F-D $\square$ H	RD20FN-D $\square$ H

□内には二次側調整圧力範囲の記号が入ります。

<div style="font-size: 2em; font-weight: bold;">2</div> 減圧弁	標準品	受注品
	2.0MPa    	SCS製 液体・気体共用    
	 水道法性能基準適合品 型式：RD-20型L/M/H	 SCS製 液体・気体共用 水道法性能基準適合品 型式：RD-20FN型L/M/H

POINT	ステンレス鋼製 MAX.2.0MPa
標準仕様	適用流体 水・空気 注.・又は材料を腐食しない液体・気体 流体温度 5~60℃★ 一次側適用圧力 2.0MPa以下 二次側調整圧力範囲 <b>L</b> ：0.02~0.12MPa、 <b>M</b> ：0.1~0.3MPa、 <b>H</b> ：0.25~0.5MPa 最大減圧比 水・液体 10：1 空気・気体 20：1 弁前後の最小差圧 0.05MPa 端接続材 JIS Rcねじ / JIS 20K RFフランジ☆ 材質 本体 (SCS)、弁体 (SUS)、ダイヤフラム・ディスク (NBR)

	呼び径	ねじ込形	水道法性能基準適合品	フランジ形	梱包質量 (kg)	水道法性能基準適合品
価格 (円)	15	132,000	140,000	216,000	2.5	225,000
	20	132,000	140,000	224,000	2.9	236,000
	25	132,000	140,000	236,000	4	246,000

★液体で温度が60~90℃の場合はお問い合わせください。  
 ☆JIS 10K RFフランジ、10、20K FFフランジ、ASME・JPIクラス 150、300フランジも製作しています。  
 ●ビール・飲料工場などでの一時的洗浄蒸気（最高使用温度130℃）対応品のRD-20FT型も製作しています。（一次側適用圧力1.0MPa以下、最大減圧比10：1）  
 ※液体の粘度は800cStまで使用できます。  
 注.オイルフリーコンプレッサー（ターボ形圧縮機や容積形圧縮機（ロータリー式無給油タイプ））によるドライエアーの空気圧システムにて使用する場合、ゴム部品が短時間で著しく劣化することがあります（オゾンクラックの発生）。このような場所に設置する場合はお問い合わせください。

記事	 梱包質量0.75kg	
----	----------------	--

2 製品記号		RD14W-B <sub>L</sub> RD14W-B <sub>M</sub>		RD14H-B <sub>L</sub> RD14H-B <sub>M</sub>		RD14CN-B <sub>L</sub> RD14CN-B <sub>H</sub>		
		□内には二次側調整圧力範囲の記号が入ります。						
減圧弁		標準品		標準品		標準品		
				1.0MPa 		FC製 		1.0MPa ナイロンコーティング 
型式：RD-14W型				型式：RD-14H型		水道法性能基準適合品 型式：RD-14CN型		
POINT		中容量				ナイロンコーティング・水道法性能基準適合品		
標準仕様	形式	直動式						
	適用流体	水注1.・温水・空気注2.		温水注1.・油(材料を腐食しないもの)注3.		水・温水		
	流体温度	5~60℃		5~90℃		5~60℃		
	一次側適用圧力	1.0MPa以下						
	二次側調整圧力範囲	呼び径 80以下 L : 0.05~0.35、M : 0.3~0.7MPa★ <sup>1</sup> 呼び径100以上 L : 0.05~0.35、M : 0.3~0.5MPa★ <sup>1</sup>			呼び径 80以下 L : 0.05~0.35、H : 0.3~0.7MPa 呼び径100以上 L : 0.05~0.35、H : 0.3~0.5MPa			
	最大減圧比	10 : 1						
	弁前後の最小差圧	0.05MPa						
	端接続	JIS 10K RFフランジ						
	材質	本体	FC(内面水道用液状エポキシ樹脂塗装)		FC		FC(内外面ナイロン11コーティング★ <sup>2</sup> )	
		ダイヤフラム・ディスク	CAC、SUS					
塗装	外面：メタリックブルー		外面：メタリックブルー、キャップ：赤					
価格(円)	呼び径	水・温水・空気用		温水・油用		ナイロンコーティング		
			寸法L×H(mm) 梱包質量(kg)		寸法L×H(mm) 梱包質量(kg)		寸法L×H(mm) 梱包質量(kg)	
	15	109,000	156×321 9.5	109,000	156×321 9.5	182,000	156×321 9.5	
	20	109,000	160×321 10	109,000	160×321 10	182,000	160×321 10	
	25	112,000	160×322 11	112,000	160×322 11	188,000	160×322 11	
	32	143,000	180×408 17	143,000	180×408 17	229,000	180×408 17	
	40	147,000	180×409 18	147,000	180×409 18	242,000	180×409 18	
	50	159,000	190×422 20	159,000	190×422 20	262,000	190×422 20	
	65	231,000	230×529 37	231,000	230×529 37	389,000	230×529 37	
	80	270,000	250×539 39.5	270,000	250×539 39.5	460,000	250×539 39.5	
100	402,000	300×615 70	402,000	300×615 70	649,000	300×615 70		
125	808,000	370×790 135	808,000	370×790 135	受注品 1,107,000	370×791 135		
150	1,083,000	400×820 150	1,083,000	400×820 150	受注品 1,384,000	400×821 150		
記事	★ <sup>1</sup> 二次側高圧用(呼び径80以下:0.65~0.95MPa、呼び径100以上:0.45~0.8MPa)のRD14W-BHも製作しています。		★ <sup>1</sup> 二次側高圧用(呼び径80以下:0.65~0.95MPa、呼び径100以上:0.45~0.8MPa)のRD14H-BHも製作しています。		★ <sup>2</sup> 内外面エポキシ樹脂粉体塗装のRD-14PN型(水道法性能基準適合品)も製作しています。			
	注2.オイルフリーコンプレッサー(ターボ形圧縮機や容積形圧縮機(ロータリー式無給油タイプ))によるドライエアーの空気圧システムにて使用する場合、ゴム部品が短時間で著しく劣化することがあります(オゾンクラックの発生)。このような場所に設置する場合はお問い合わせください。		注3.燃料油、ガソリン、軽油などの場合はご使用先(国土交通省、防衛省など)によっては、本体材質の指定がある場合がありますので、ご確認願います。		※1.コーティング塗膜は、本体・パナケース内外面共ナイロン11(白色)0.3mm以上。			
	注1.給水装置に使用する場合は、水道法性能基準適合品のRD-14CN型、又はRD-14PN型をご使用ください。							
■価格加算								
記号		仕様		加算額				
3-1		圧力計(二次側)1個付		33,900				
3-2		圧力計2個付		67,900				
※2.圧力計の最大目盛は、一次側は1.6MPa、二次側は調整圧力範囲L(0.6MPa)、M、H(1.6MPa)です。								

2 減圧弁

水  
空気  
温水  
油

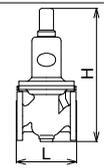

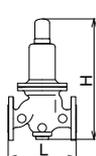
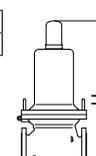
<div style="text-align: center; font-size: 2em; font-weight: bold;">2</div> 製品記号	RD54CN-M <sup>M</sup> RD54CN-M <sup>H</sup>	RD55-D <sup>M</sup> RD55-D <sup>H</sup>	RD55N-D <sup>M</sup> RD55N-D <sup>H</sup>	RD11-B <sup>□</sup>						
	□内には二次側調整圧力範囲の記号が入ります。									
<div style="text-align: center; font-size: 2em; font-weight: bold;">減圧弁</div>	受注品 2.0MPa ナイロンコーティング SHASE準拠品  水道法性能基準適合品 型式：RD-54CN型	受注品 2.0MPa  水道法性能基準適合品 型式：RD-55型	受注品 本体：SCS製 SHASE準拠品  水道法性能基準適合品 型式：RD-55N型	受注品 1.0MPa FC製  型式：RD-11型						
	POINT 高圧用2.0MPa ナイロンコーティング	高圧用2.0MPa 本体 ステンレス鋼製	畑地かんがい用							
標準仕様	形式	直動式		直動式						
	適用流体	水・温水	水・温水・材料を腐食しない液体	水・温水						
	流体温度	5~60℃		5~60℃						
	一次側適用圧力	2.0MPa以下		1.0MPa以下						
	二次側調整圧力範囲	呼び径 80以下 M:0.3~0.7、H:0.65~1.0MPa 注。 呼び径100 M:0.3~0.5、H:0.45~1.0MPa		呼び径 80以下 L:0.05~0.1、M:0.1~0.25、 H:0.25~0.35、S:0.35~0.5MPa★ <sup>1</sup> 呼び径100以上 L:0.05~0.1、M:0.1~0.25、 H:0.25~0.4、S:0.4~0.45、 V:0.45~0.5MPa						
	最大減圧比	カタログ参照		10:1						
	弁前後の最小差圧	0.05MPa		0.05MPa						
	端接続	JIS 16K・20K (共用) RFフランジ		JIS 10K RFフランジ★ <sup>2</sup>						
	材質	本体	FC (内外面ナイロン11コーティング)	本体:SCS パネケース:FC (内外面ナイロン11コーティング)	FC					
		要部	SUS		CAC、SUS					
		NBR		NBR						
価格(円)	呼び径	ナイロンコーティング	本体 ステンレス鋼製	水道法性能基準適合品	二次側0.5MPa以下用					
		寸法L×H (mm) 梱包質量 (kg)		寸法L×H (mm) 梱包質量 (kg)						
	20				172,000	160×310 11.8				
	25				192,000	180×330 13.8				
	32				270,000	220×440 27.2				
	40	294,000	210×409 18		270,000	220×440 27.2				
	50	330,000	240×428 21	別途お見積り 致します。	292,000	230×455 32.2				
	65	447,000	280×510 35		451,000	260×575 61.7				
	80	542,000	300×549 45		478,000	290×590 67				
	100	779,000	330×622 70		861,000	340×830 120				
125				1,271,000	400×1015 188					
150				1,489,000	450×1050 218					
記事	●圧力計付も製作しています。 注. キャビテーションによる使用制限がありますので、お問い合わせください。 ※コーティング塗膜は、本体・パネケース内外面共ナイロン11 (白色) 0.3mm以上。			★ <sup>1</sup> 二次側高圧用 (呼び径80以下: 0.5~0.8MPa) のRD11-BVも製作しています。 ★ <sup>2</sup> 水道用仕切弁フランジ (一次側適用圧力 0.75MPa以下・呼び径100以上) も製作しています。						
				■価格加算 <table border="1" style="font-size: 0.8em;"> <tr> <th>記号</th> <th>仕様</th> <th>加算額</th> </tr> <tr> <td>3-2</td> <td>圧力計2個付</td> <td>67,900</td> </tr> </table> ※圧力計の最大目盛は、一次側は1.6MPa、二次側は調整圧力範囲 L、M (0.6MPa)、H~V (1.6MPa) です。 		記号	仕様	加算額	3-2	圧力計2個付
記号	仕様	加算額								
3-2	圧力計2個付	67,900								

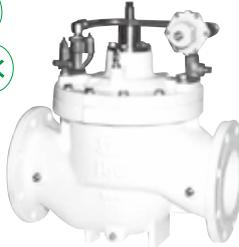
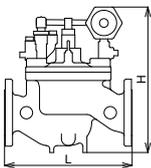
<div style="background-color: #008000; color: white; border-radius: 50%; width: 60px; height: 60px; display: flex; align-items: center; justify-content: center; margin: 0 auto; font-size: 24px; font-weight: bold;">2</div> <p style="text-align: center; margin-top: 5px;">製品記号</p>	<b>WVR02-B L</b> <b>WVR02-B H</b>	<b>WVR02-L L</b> <b>WVR02-L H</b>	<b>WVR02CN-B L</b> <b>WVR02CN-B H</b>																			
	□内には二次側調整圧力範囲の記号が入ります。																					
減圧弁	受注品	受注品	受注品																			
	1.0MPa 	FC製 	FCD製 ウォータリングバルブ 	1.0MPa ナイロンコーティング ウォータリングバルブ 																		
型式: WVR-02型		水道法性能基準適合品 型式: WVR-02CN型																				
POINT	小流量から大流量まで安定作動																					
標準仕様	形式	パイロット式																				
	適用流体	水・温水注																				
	流体温度	5~60℃																				
	一次側適用圧力	1.0MPa以下☆ <sup>1</sup>	1.0MPa以下																			
	二次側調整圧力範囲	呼び径200以下 L: 0.05~0.35、H: 0.3~0.95MPa 呼び径250以上 L: 0.05~0.35、H: 0.3~0.7MPa																				
	最大減圧比	10:1																				
	弁前後の最小差圧	0.05MPa																				
	端接続	JIS 10K RFフランジ☆ <sup>1</sup> ☆ <sup>2</sup> ★																				
	材質	FC (内面水道用液状エポキシ樹脂塗装)	FCD (内面水道用液状エポキシ樹脂塗装)	FC★ (内外面ナイロン11コーティング)																		
	要部	要部 (CAC、SUS)、ダイヤフラム・ディスク (NBR)																				
価格	呼び径	本体 FC	本体 FCD	本体 FCナイロンコーティング																		
	40		568,000																			
	50	611,000	696,000																			
	65	683,000	774,000																			
	80	742,000	831,000	1,346,000																		
	100	858,000	958,000	1,433,000																		
	125	1,045,000	1,169,000	1,711,000																		
	150	1,276,000	1,425,000	1,965,000																		
	200	1,995,000	2,226,000	2,886,000																		
	250	別途お見積り致します。																				
300																						
400																						
記事	☆ <sup>1</sup> 呼び径200以下は一次側適用圧力1.6MPa以下 (JIS 16K RFフランジ) も製作しています。 ●水道法性能基準適合品のWVR-02PN型 (本体内外面エポキシ樹脂粉末塗装、呼び径80~200)、WVR-02N型 (本体材質FC製、呼び径80~300) も製作しています。(本体材質FC製のJIS 16K RFフランジを除く) 注.給水装置に使用する場合は、水道法性能基準適合品のWVR-02N型、WVR-02PN型、WVR-02CN型をご使用ください。		★FCD製 (端接続JIS 10、16K RFフランジ) も製作しています。 ※1.コーティング塗膜は、本体・フタ内外面共ナイロン11 (白色) 0.3mm以上																			
	☆ <sup>2</sup> 水道用仕切弁フランジ (一次側適用圧力0.75MPa以下・呼び径80以上) も製作しています。																					
■価格加算 <table border="1" style="margin: 0 auto;"> <tr> <th>記号</th> <th>仕様</th> <th>加算額</th> </tr> <tr> <td>3-2</td> <td>圧力計2個付</td> <td>55,300</td> </tr> </table>		記号	仕様	加算額	3-2	圧力計2個付	55,300	■圧力計最大目盛 <table border="1" style="margin: 0 auto;"> <tr> <th>取付位置</th> <th>適用圧力</th> <th>最大目盛</th> </tr> <tr> <td rowspan="2">一次側</td> <td>1.0MPa以下</td> <td>1.6MPa</td> </tr> <tr> <td>1.6MPa以下</td> <td>2.5MPa</td> </tr> <tr> <td rowspan="2">二次側</td> <td>調整圧力範囲L</td> <td>0.6MPa</td> </tr> <tr> <td>調整圧力範囲H</td> <td>1.6MPa</td> </tr> </table>		取付位置	適用圧力	最大目盛	一次側	1.0MPa以下	1.6MPa	1.6MPa以下	2.5MPa	二次側	調整圧力範囲L	0.6MPa	調整圧力範囲H	1.6MPa
記号	仕様	加算額																				
3-2	圧力計2個付	55,300																				
取付位置	適用圧力	最大目盛																				
一次側	1.0MPa以下	1.6MPa																				
	1.6MPa以下	2.5MPa																				
二次側	調整圧力範囲L	0.6MPa																				
	調整圧力範囲H	1.6MPa																				
※2.消火設備用型式認定品は44頁をご参照ください。																						
																						

**2** 製品記号

**2** 消火設備用減圧弁

消火設備用減圧弁

<b>WVR02T-BL</b> <b>WVR02T-BH</b>	<b>WVR02T-LL</b> <b>WVR02T-LH</b>	<b>WVR05T-L</b>
□内には二次側調整圧力範囲の記号が入ります。		
受注品	受注品	受注品
1.6MPa FC製	FCD製 消防型式認定品	2.0MPa FCD製 消防型式認定品
		
認定番号 VA-047号 型式：WVR-02T型		認定番号 VA-102号 型式：WVR-05T型

**POINT** **日本消防設備安全センター「型式認定品」**

形 式	パイロット式	
適 用 流 体	消火用水	
流 体 温 度	5~60℃	
一次側適用圧力	1.6MPa以下☆ <sup>1</sup>	2.0MPa以下☆ <sup>2</sup>
二次側調整圧力範囲	L : 0.05~0.3、H : 0.3~1.0MPa	0.3~1.2MPa
最大減圧比	10 : 1	—
弁前後の最小差圧	0.05MPa	0.1MPa
端 接 続	JIS 16K RFフランジ☆ <sup>1</sup>	JIS 20K RFフランジ☆ <sup>2</sup>
材 本 体	FC (内面水道用液状エポキシ樹脂塗装)	FCD (内面水道用液状エポキシ樹脂塗装)
質 要 部	要部 (CAC、SUS)、ダイヤフラム・ディスク (NBR)	
塗 装	外面：マンセル 7.5R ⅔ <sub>16</sub> (赤)	

呼び径	本体 FC		本体 FCD		本体 FCD	
	寸法L×H (mm)	梱包質量 (kg)	寸法L×H (mm)	梱包質量 (kg)	寸法L×H (mm)	梱包質量 (kg)
40			625,000	260×365 31	672,000	264×405 31
50	270×370 33	672,000	752,000	262×370 33	807,000	266×410 33
65	340×398 46	744,000	831,000	332×398 46	903,000	336×427 46
80	354×408 56	788,000	888,000	346×408 60	969,000	350×437 60
100	404×454 80	925,000	1,036,000	396×454 80	1,122,000	400×483 80
125	444×511 95	1,105,000	1,246,000	436×511 95	1,343,000	444×524 95
150	504×583 135	1,318,000	1,501,000	496×583 135	1,618,000	504×582 135

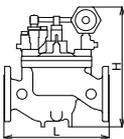
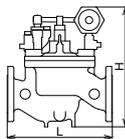
記 事	☆ <sup>1</sup> 一次側適用圧力1.0MPa以下 (JIS 10K RFフランジ、二次側調整圧力範囲：0.05~0.3MPa、0.3~0.95MPa) も製作しています。	☆ <sup>2</sup> 一次側適用圧力1.6MPa以下 (JIS 16K RFフランジ) も製作しています。																				
	<b>■価格加算</b> <table border="1"> <tr> <th>記号</th> <th>仕様</th> <th>加算額</th> </tr> <tr> <td>3-2</td> <td>圧力計2個付</td> <td>55,300</td> </tr> </table>	記号	仕様	加算額	3-2	圧力計2個付	55,300	<b>■価格加算</b> <table border="1"> <tr> <th>記号</th> <th>仕様</th> <th>加算額</th> </tr> <tr> <td>3-2</td> <td>圧力計2個付</td> <td>55,300</td> </tr> </table>	記号	仕様	加算額	3-2	圧力計2個付	55,300								
	記号	仕様	加算額																			
	3-2	圧力計2個付	55,300																			
記号	仕様	加算額																				
3-2	圧力計2個付	55,300																				
<b>■圧力計最大目盛</b> <table border="1"> <tr> <th>取付位置</th> <th>適用圧力</th> <th>最大目盛</th> </tr> <tr> <td rowspan="2">一次側</td> <td>1.0MPa以下</td> <td>1.6MPa</td> </tr> <tr> <td>1.6MPa以下</td> <td>2.5MPa</td> </tr> <tr> <td rowspan="2">二次側</td> <td>調整圧力範囲L</td> <td>0.6MPa</td> </tr> <tr> <td>調整圧力範囲H</td> <td>1.6MPa</td> </tr> </table>	取付位置	適用圧力	最大目盛	一次側	1.0MPa以下	1.6MPa	1.6MPa以下	2.5MPa	二次側	調整圧力範囲L	0.6MPa	調整圧力範囲H	1.6MPa	<b>■圧力計最大目盛</b> <table border="1"> <tr> <th>取付位置</th> <th>適用圧力</th> <th>最大目盛</th> </tr> <tr> <td rowspan="2">一次側</td> <td>2.0MPa以下</td> <td>2.5MPa</td> </tr> <tr> <td>調整圧力範囲0.3~1.2MPa</td> <td>1.6MPa</td> </tr> </table>	取付位置	適用圧力	最大目盛	一次側	2.0MPa以下	2.5MPa	調整圧力範囲0.3~1.2MPa	1.6MPa
取付位置	適用圧力	最大目盛																				
一次側	1.0MPa以下	1.6MPa																				
	1.6MPa以下	2.5MPa																				
二次側	調整圧力範囲L	0.6MPa																				
	調整圧力範囲H	1.6MPa																				
取付位置	適用圧力	最大目盛																				
一次側	2.0MPa以下	2.5MPa																				
	調整圧力範囲0.3~1.2MPa	1.6MPa																				
																						

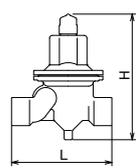
2	製品記号	RD51T-F		
	受注品	2.0MPa CAC製 消防型式認定品		
消火設備用 減圧弁				
		認定番号 VA-107号 型式：RD-51T型		
POINT	共同住宅用、屋内消火栓 スプリンクラー設備向け			
標準仕様	形式	直動式		
	適用流体	消火用水		
	流体温度	5~90℃		
	一次側適用圧力	2.0MPa以下		
	二次側調整圧力範囲	0.3~0.7MPa		
	弁前後の最小差圧	0.05MPa		
	端接続	JIS Rcねじ		
	材質	本体 CAC 要部 (CAC、SUS)、ダイヤフラム・ディスク (NBR)		
	呼び径	本体 CAC	寸法L×H (mm)	梱包質量 (kg)
	価格(円)	40	150,000	180×237 5
	50	192,000	205×256 8	
価格	■価格加算			
	記号	仕様	加算額	
記事	※圧力計の最大目盛は1.6MPaです。			
				

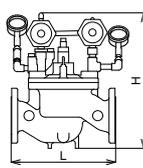
2	製品記号	WVMR02N-B○□	WVMR02-L○□
	受注品	○内には一次側調整圧力範囲、□内には二次側調整圧力範囲の記号が入ります。	
保圧減圧弁	 		
		水道法性能基準適合品 型式：WVMR-02N型	
POINT	配水管の保圧・減圧、受水槽ライン用		
標準仕様	形式	パイロット式	
	適用流体	水・温水	
	流体温度	5~60℃	
	一次側調整圧力範囲	L : 0.05~0.35、H : 0.3~0.75MPa	
	二次側調整圧力範囲	L : 0.05~0.35、H : 0.3~0.7MPa	
	最大減圧比	10 : 1	
	弁前後の最小差圧	0.05MPa	
	端接続	水道用仕切弁フランジ☆	
	材質	FC (内面水道用液状エポキシ樹脂塗装) FCD (内面水道用液状エポキシ樹脂塗装)	
	その他	要部 (CAC、SUS)、ダイヤフラム・ディスク (NBR) 一次側・二次側共、圧力計付*	
価格	呼び径	水道法性能基準適合品 本体 FC	寸法L×H (mm) 梱包質量 (kg)
	80	1,059,000	本体 FCD
	100	1,195,000	348×456 60
	125	1,339,000	394×502 85
	150	1,584,000	436×543 100
	200	2,322,000	492×601 140
記事	☆一次側適用圧力1.0MPa以下 (JIS 10K RFフランジ) も製作しています。 ※圧力計の最大目盛は、一次側は1.6MPa、二次側は調整圧力範囲 L (0.6MPa)、H (1.6MPa) です。		
			

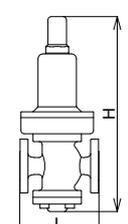
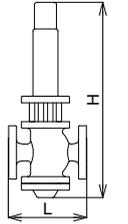
<div style="text-align: center; font-size: 2em; font-weight: bold;">2</div> 製品記号  減圧弁 水 液体	RD16-C <sup>L</sup> RD16-C <sup>H</sup>	RD17-C <sup>L</sup> RD17-C <sup>H</sup>	RD17A-C <sup>L</sup> RD17A-C <sup>H</sup>		
	□内には二次側調整圧力範囲の記号が入ります。				
	受注品 2.7MPa  SCPH製 型式：RD-16型	受注品 3.0MPa  SCPH製 型式：RD-17型	受注品 2.7MPa  SCPH製 型式：RD-17A型		
POINT	高圧液体用	高圧、高二次圧液体用	高圧液体用		
標準仕様	形式	直動式	直動式		
	適用流体	水・液体	水・液体		
	流体温度	5~80℃	5~80℃★		
	一次側適用圧力	2.7MPa以下	3.0MPa以下	2.7MPa以下	
	二次側調整圧力範囲	L : 0.05~0.35MPa 注. H : 0.3~0.7MPa	L : 0.7~1.05MPa 注1. H : 1.0~1.4MPa	L : 0.2~0.35MPa 注1. H : 0.3~0.7MPa	
	最大減圧比	カタログ参照	カタログ参照	カタログ参照	
	弁前後の最小差圧	0.05MPa	0.05MPa	0.05MPa	
	端 接 統	JIS 30K RFフランジ☆	JIS 30K RFフランジ☆ 注2.	JIS 30K RFフランジ☆ 注2.	
	材 質	本 体	SCPH	SCPH	
		弁体・弁座 ピストン・シリンダー	SUS ダイヤフラム：NBR	SUS SUS	
価 格 (円)	呼び径	本体 SCPH	本体 SCPH	本体 SCPH	
	20	別途お見積り致します。	寸法L×H (mm)	186×475	186×475
			梱包質量 (kg)	10	16
	25		寸法L×H (mm)	190×475	190×473
			梱包質量 (kg)	18	17
	32		寸法L×H (mm)	220×560	220×505
			梱包質量 (kg)	25	24
	40		寸法L×H (mm)	220×560	220×505
			梱包質量 (kg)	26	25
	50		寸法L×H (mm)	250×642	250×610
梱包質量 (kg)			55	37	
65	寸法L×H (mm)	290×660	290×660		
	梱包質量 (kg)	55	55		
80	寸法L×H (mm)	325×803	325×803		
	梱包質量 (kg)	80	80		
100	寸法L×H (mm)	355×930	355×930		
	梱包質量 (kg)	120	120		
125	寸法L×H (mm)	445×1171	445×1171		
	梱包質量 (kg)	195	195		
150	寸法L×H (mm)	485×1249	485×1249		
	梱包質量 (kg)	320	320		
記 事	☆JIS 10、16、20K FF・RFフランジ、ASME・JPIクラス150、300フランジも製作しています。 注. キャビテーションによる使用制限がありますので、お問い合わせください。 ※パネケースはFC製です。	★高温用 (MAX.100℃・呼び径50以下) も製作しています。 (ただし、温水はMAX90℃となります。) ☆JIS 10、16、20K FF・RFフランジ、ASME・JPIクラス150フランジも製作しています。 ●接液部SUS製も製作しています。 ●水道法性能基準適合品のRD-17N型 (呼び径100:二次側調整圧力範囲:0.7~1.05MPa) も製作しています。 注1. キャビテーションによる使用制限がありますので、お問い合わせください。 注2. ASME・JPIクラス300フランジはお問い合わせください。 ※パネケースは呼び径によりS25C、SGP、STPG製となります。			
					

<div style="background-color: #008000; color: white; padding: 10px; text-align: center;"> <span style="font-size: 2em; font-weight: bold;">2</span>                  製品記号  </div> <div style="background-color: #008000; color: white; padding: 10px; text-align: center; font-size: 1.5em; font-weight: bold;">減圧弁</div>	RD5R-B <sup>L</sup> RD5R-B <sup>M</sup> RD5R-B <sup>H</sup>	RD7-B <sup>L</sup> RD7-B <sup>M</sup> RD7-B <sup>H</sup>	RD19-D <sup>L</sup> RD19-D <sup>M</sup> RD19-D <sup>H</sup>	RD19F-D <sup>L</sup> RD19F-D <sup>M</sup> RD19F-D <sup>H</sup>	
	□内には二次側調整圧力範囲の記号が入ります。				
	受注品	受注品	受注品	受注品	
	1.0MPa FC製  型式：RD-5R型	1.0MPa FC製  型式：RD-7型	1.0MPa SUS製  型式：RD-19型	1.0MPa SUS製  型式：RD-19F型	
<b>POINT</b>	<b>油</b>	<b>オイルバーナー</b>	<b>純水</b>		
標準仕様	形式	直動式	直動式	直動式	
	適用流体	油・液体	燃料油 (700cSt以下)	純水	
	流体温度	5~80℃★	5~120℃	5~60℃	
	一次側適用圧力	1.0MPa以下	1.0MPa以下	1.0MPa以下	
	二次側調整圧力範囲	呼び径50以下 <sup>L</sup> :0.05~0.25、 <sup>M</sup> :0.25~0.45、 <sup>H</sup> :0.45~0.7MPa 呼び径65以上 <sup>L</sup> :0.05~0.2、 <sup>M</sup> :0.2~0.5、 <sup>H</sup> :0.5~0.7MPa	<sup>L</sup> :0.01~0.08、 <sup>M</sup> :0.08~0.2 <sup>H</sup> :0.2~0.3MPa	<sup>L</sup> :0.02~0.1、 <sup>M</sup> :0.1~0.2、 <sup>H</sup> :0.2~0.3MPa	
	最大減圧比	10:1	20:1	10:1	
	弁前後の最小差圧	0.05MPa	0.05MPa	0.07MPa	
	端接続	JIS 10K FFフランジ☆	JIS Rcねじ	JIS Rcねじ☆	JIS 10K RFフランジ☆
	材質	本体	FC	FC	SUS304
		弁体・弁座	CAC	C3604	SUS304
ダイヤフラム		ピストン (CAC)、シリンダー (SUS)	C5212P	CR、PTFE	
呼び径	本体 FC	本体 FC	本体 SUS	本体 SUS	
価格 (円)	10		63,800		
	15		63,800		
	20	379,000		別途お見積り致します。	
	25	409,000			
	32	425,000		☆NPTねじも製作しています。 ☆JIS 5K FF・RFフランジ、10K FFフランジ、ASME・JPIクラス150フランジも製作しています。	
	40	425,000			
	50	457,000			
	65	518,000			
	80	526,000			
	100	684,000			
125	900,000				
150	1,017,000				
記事	★高温用 (MAX.150℃) も製作しています。 ☆JIS 10K RFフランジも製作しています。 ★接液部SCPH製も製作しています。 注.二次側圧力検出用の配管が必要です。 接続ねじ寸法は、JIS Rc% 	 梱包質量7.0kg	 梱包質量7.5kg	 梱包質量11.5kg (呼び径25の場合)	

2  
減圧弁  
油  
液体  
燃料油  
純水

<div style="font-size: 2em; font-weight: bold; border: 1px solid black; border-radius: 50%; width: 40px; height: 40px; display: flex; align-items: center; justify-content: center;">2</div> 製品記号	WHA1N-F		WHA6-D		WHA6F-D			
	標準品		受注品		受注品			
<div style="font-size: 2em; font-weight: bold; border: 1px solid black; border-radius: 50%; width: 40px; height: 40px; display: flex; align-items: center; justify-content: center;">2</div> 水撃防止器	1.0MPa <b>キャップス</b> 		0.98MPa <b>SCS製</b> 		0.98MPa <b>SCS製</b> 			
	水道法性能基準適合品 型式: WHA-1N型		水道法性能基準適合品 型式: WHA-6型		水道法性能基準適合品 型式: WHA-6F型			
POINT	集合住宅・高層ビル・戸建住宅用		給水管シャフト上部などの中容量用・ステンレス鋼製					
標準仕様	適用流体	水道水・温水		水道水・水				
	流体温度	5~90℃		5~40℃				
	適用圧力	1.0MPa以下		0.98MPa以下				
	端接続	JIS Rねじ		JIS Rねじ		JIS 10K FFフランジ		
	材質	アダプタ(黄銅)、パイプ(C1220T銅管)		本体(SCS)、ブラダ(EPDM)				
その他	適用流速: 3m/s以下		封入空気圧力: MAX 0.98MPa (標準(出荷時): 0.35MPa <sup>注2</sup> )					
呼び径	末端機器個別取付用	寸法B×H (mm)	梱包数 (質量 kg)	ねじ込形	梱包質量 (kg)	フランジ形	梱包質量 (kg)	
価格(円)	15	12,600	31.8×120 0.29	50 (16)	113,000	4.5	115,000	5
	20	14,300	31.8×150 0.33	50 (18)	113,000	4.5	117,000	5.5
	25	35,300	41.3×175 0.55	25 (15)	113,000	4.5	119,000	5.5
記事			注1. 水撃防止器未設置の状態では1.96MPa以下の水撃発生箇所に使用できません。 注2. ご指定の封入空気圧力に調整して出荷いたします。ご指定の無い場合は、標準の封入空気圧力(0.35MPa)にて出荷いたします。					

製品記号、設定流量もお知らせください。

<div style="font-size: 2em; font-weight: bold; border: 1px solid black; border-radius: 50%; width: 40px; height: 40px; display: flex; align-items: center; justify-content: center;">2</div> 製品記号	FD6N-F■								
	□内には設定流量の記号が入ります。								
<div style="font-size: 2em; font-weight: bold; border: 1px solid black; border-radius: 50%; width: 40px; height: 40px; display: flex; align-items: center; justify-content: center;">2</div> 定流量弁	標準品								
	1.0MPa <b>CAC製</b> <b>弁慶</b> 戸別給水・給湯用 水道法性能基準適合品 型式: FD-6N型□								
POINT	集合住宅・高層ビル・戸建住宅用								
標準仕様	適用流体	水道水・温水							
	流体温度	5~90℃							
	一次側適用圧力	1.0MPa以下							
	作動差圧範囲	4~6L/min: 0.03~0.3MPa 7.5~15L/min: 0.03~0.5MPa 20~40L/min: 0.035~0.5MPa							
	設定流量・記号	呼び径	15 <span style="border: 1px solid black; padding: 2px;">04</span> : 4L/min、 <span style="border: 1px solid black; padding: 2px;">06</span> : 6L/min、 <span style="border: 1px solid black; padding: 2px;">75</span> : 7.5L/min、 <span style="border: 1px solid black; padding: 2px;">09</span> : 9L/min、 <span style="border: 1px solid black; padding: 2px;">12</span> : 12L/min、 <span style="border: 1px solid black; padding: 2px;">15</span> : 15L/min 20 <span style="border: 1px solid black; padding: 2px;">09</span> : 9L/min、 <span style="border: 1px solid black; padding: 2px;">12</span> : 12L/min、 <span style="border: 1px solid black; padding: 2px;">15</span> : 15L/min、 <span style="border: 1px solid black; padding: 2px;">20</span> : 20L/min、 <span style="border: 1px solid black; padding: 2px;">25</span> : 25L/min、 <span style="border: 1px solid black; padding: 2px;">30</span> : 30L/min、 <span style="border: 1px solid black; padding: 2px;">35</span> : 35L/min、 <span style="border: 1px solid black; padding: 2px;">40</span> : 40L/min						
端接続	入口側: JIS Rcねじ、出口側: JIS Rねじ								
材質	本体(CAC)、オリフィス(EPDM)								
価格(円)	呼び径	15	9,400			寸法L (mm)	55	梱包質量 (kg)	0.16
	20	9,400			65	0.24			
記事	注1. 設定流量の許容差は作動差圧範囲内において、4~6L/minが±1.5L/min以内、7.5~40L/minが設定流量の±20%以内となります。 注2. 中央式給湯設備(温水循環方式)に設置する場合はFD-11N,12型をご使用ください。								

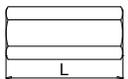
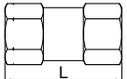
2		製品記号		FD11N-J■		FD12-D■		FD13N-J■		FD14-D■				
□内には設定流量の記号が入ります。														
標準品														
標準品														
CAC製 1.0MPa														
SUS製 1.0MPa														
CAC製 1.0MPa														
SUS製 1.0MPa														
   														
 														
水道法性能基準適合品 型式：FD-11N型□														
水道法性能基準適合品 型式：FD-12型□														
水道法性能基準適合品 型式：FD-13N型□														
水道法性能基準適合品 型式：FD-14型□														
<b>POINT</b>		<b>中央式給湯設備(定流量循環方式)用</b>						<b>ホテルや学校、病院などの給湯設備に</b>						
適用流体		温水・水道水						温水・水道水						
流体温度		5~90℃						5~90℃						
一次側適用圧力		1.0MPa以下						1.0MPa以下						
作動差圧範囲		0.05~0.3MPa						0.05~0.3MPa						
標準仕様	設定流量・記号	呼び径	15	01 : 1L/min、02 : 2L/min、03 : 3L/min、04 : 4L/min、05 : 5L/min、06 : 6L/min				—						
			20	03 : 3L/min、04 : 4L/min、05 : 5L/min、06 : 6L/min				08 : 8L/min、10 : 10L/min、12 : 12L/min、15 : 15L/min、20 : 20L/min						
			25	03 : 3L/min、04 : 4L/min、05 : 5L/min、06 : 6L/min				08 : 8L/min、10 : 10L/min、12 : 12L/min、15 : 15L/min、20 : 20L/min						
端接統材		JIS Rcねじ						JIS Rcねじ						
呼び径		本体 CAC 製		ALL SUS 製		本体 CAC 製		ALL SUS 製		本体 CAC 製		ALL SUS 製		
価格(円)	呼び径	15	13,800		37,800		24,000		45,700		26,000		51,200	
			18,000		43,800		24,000		45,700		26,000		51,200	
			22,400		50,000		26,000		51,200		26,000		51,200	
記 事		注. 設定流量の許容差は作動差圧範囲内において、設定流量の1~2L/minが±20%以内、3~6L/minが設定流量の±10%以内となります。						注. 設定流量の許容差は作動差圧範囲内において、設定流量の±15%以内となります。						
														

2

定流量弁

温水

水

**2** 製品記号 **FD9N-F** **FD10N-F**

☐内には設定流量の記号が入ります。(下記参照)

**標準品**注3. **標準品**注3.

**1.0MPa** **CAC製** **1.0MPa** **CAC製**

**水** **水**



水道法性能基準適合品 型式：FD-9N型☐ 水道法性能基準適合品 型式：FD-10N型☐

**POINT** **水用・カートリッジ式定流量弁 (過流量制限)**

標準仕様	適用流体	水道水	
	流体温度	5~40℃☆	
	一次側適用圧力	1.0MPa以下	
	作動差圧範囲	記事欄参照	
	設定流量	下表参照 (設定流量をお知らせください)	
	端接続	JIS Rcねじ	ウェハー形 (JIS 10Kフランジ対応)
材質	本体	CAC	
	カートリッジ	POM樹脂、EPDM	

呼び径	ねじ込形			ウェハー形		
	寸法L (mm)	梱包質量 (kg)	梱包数	寸法L×H (mm)	梱包質量 (kg)	梱包数
25	75	10	10	22×202.5	4	4
	1	(11)				
32	80	10	10	22×212.5	4.2	4
	1.4	(15)				
40	90	5	11	22×240	4.5	4
	2	(11)				
50	95	5	13	22×240	4.5	4
	2.4	(13)				
65				112,000		
80				125,000		
100				152,000		

☆流体温度5~60℃用はお問い合わせください。(水道法性能基準には適合しません。)  
ただし、騒音値及び設定流量の許容差は異なります。

■設定流量及び設定流量記号  
●FD9N-F☐ (\*☐内には設定流量の記号が入ります。)

呼び径	設定流量 (L/min)															
	20	30	38	40	50	60	70	75	90	100	115	140	150	180	210	270
25	020	030	038	—	050	—	070	—	—	—	—	—	—	—	—	—
32	020	030	038	—	050	—	070	—	—	100	—	—	—	—	—	—
40	—	—	—	040	050	060	—	075	—	100	—	140	—	180	—	—
50	—	—	—	—	—	060	—	075	090	—	115	—	150	—	210	270

●FD10N-F☐ (\*☐内には設定流量の記号が入ります。)

呼び径	設定流量 (L/min)																
	100	125	140	150	190	210	250	260	300	350	450	490	500	630	700	900	1,000
65	0100	0125	—	0150	0190	—	0250	—	—	0350	0450	—	—	—	—	—	—
80	—	—	0140	—	—	0210	—	0260	—	0350	—	0490	—	0630	0700	—	—
100	—	—	—	—	—	—	0250	—	0300	0350	—	—	0500	—	0700	0900	1000

■作動差圧範囲  
●上記の設定流量記号表 ☐ : 0.1~0.7MPa  
●上記の設定流量記号表 ☐ : 0.2~0.5MPa

注1.上記☐ ☐ 部の設定流量は製作しておりません。  
注2.設定流量の許容差は作動差圧範囲内において、設定流量の±20%以内となります。  
注3.設定流量によっては、納入に時間を頂くことがあります。  
注4.本定流量弁を過流量制限目的で定水位弁の一次側に設置する場合、選定にあたっては次のことに注意してください。  
\*定流量弁は通水時圧力損失が発生します。定水位弁後、立ち上がり配管が3m以上の場合、流速1m/s以上の設定流量を選定してください。  
なお、流速1m/s未満の場合は、お問い合わせください。

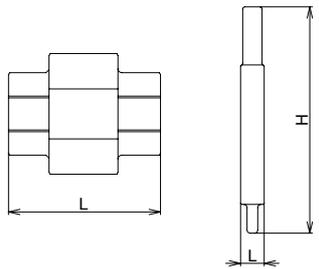

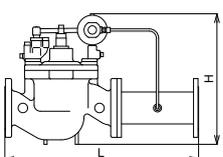
<div style="background-color: #008000; color: white; padding: 10px; text-align: center;"> <span style="font-size: 2em; font-weight: bold;">2</span> 製品記号                 </div>	<h2 style="margin: 0;">WVF02-B</h2>		
	<h3 style="margin: 0;">受注品</h3>		
<span style="font-size: 2em; font-weight: bold;">定流量弁</span>	1.0MPa  	FC製 ウォータリングバルブ	
			
型式：WVF-02型			
<h3 style="margin: 0;">POINT</h3>			
標準仕様	形式	パイロット式	
	適用流体	水・温水 注1.	
	流体温度	5~60℃	
	一次側適用圧力	0.05~1.0MPa	
	設定流量	配管流速0.5~1.5m/sの範囲でお問い合わせください。注2.	
	最小差圧	0.05MPa	
	端接続	JIS 10K RFフランジ☆	
	材質	本体	FC
		要部	CAC、SUS
	ダイヤフラムディスク	NBR	
塗装	外面：メタリックブルー 内面：水道用液状エポキシ樹脂塗装		
呼び径	本体 FC		
価格 (円)	80	別途見積り致します。	寸法L×H (mm) 梱包質量 (kg)
	100		650×421
	125		68
	150		700×467
	200		90
		740×511	
		105	
		800×581	
		165	
		900×722	
		255	
記事	☆水道用仕切弁フランジ（一次側適用圧力0.05~0.75MPa）も製作しています。 ●水道法性能基準適合品（端接続JIS 10K RFフランジ）のWVF-02PN型（本体内外面エポキシ樹脂粉体塗装）、WVF-02CN型（本体内外面ナイロンコーティング）、WVF-02N型（本体内面水道用液状エポキシ樹脂塗装）も製作しています。 ●圧力計付はお問い合わせください。 ※圧力計の最大目盛は一次側、二次側共1.6MPaです。 注1.給水装置に使用する場合は、水道法性能基準適合品のWVF-02N型、WVF-02PN型、WVF-02CN型をご使用ください。 注2.使用条件に合わせた固定オリフィスの選定のため、使用圧力、差圧及び、設定流量をお知らせください。		
			

2 定流量弁

水  
温水

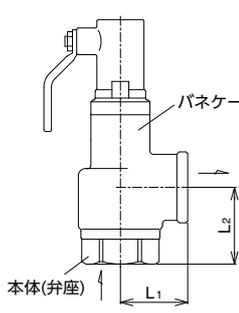
3 製品記号		SL37-D■			SL37V-D■			SL37VN-D■														
		標準品			標準品			標準品														
安全逃し弁		揚程式 1.0MPa ふうく太郎 蒸気 気体 液体  型式：SL-37型			揚程式 1.0MPa ふうく太郎 気体 液体  型式：SL-37V型			揚程式 1.0MPa ふうく太郎 蒸気 気体 液体  水道法性能基準適合品 型式：SL-37VN型														
		POINT		CAC-SCS製			CAC-SCS製、ソフトシート形															
標準仕様	形式	揚程式																				
	キャップ形式	密閉レバー付*																				
	適用流体	蒸気*・気体・液体 注1.注4.			空気・気体・液体 注1.注4.																	
	流体温度	150℃以下 (225℃以下*)			120℃以下																	
	設定圧力範囲	0.05~1.0MPa 注2. (設定圧力・流体名をお知らせください)																				
	端接続	JIS Rcねじ																				
	材質	本体(弁座)	SCS			SCS																
		弁体	SCS			SCS (ディスクFKM)																
		パネケース	CAC			CAC																
	ネームプレート色	赤			青																	
価格(円)	呼び径	メタルシート		寸法L <sub>1</sub> ×L <sub>2</sub> (mm)	梱包数(質量) (kg)	ソフトシート		寸法L <sub>1</sub> ×L <sub>2</sub> (mm)	梱包数(質量) (kg)	ソフトシート 水道法性能基準適合品		寸法L <sub>1</sub> ×L <sub>2</sub> (mm)	梱包数(質量) (kg)									
	15	28,500		30×36 0.7	10 (8)	30,900		30×36 0.7	10 (8)	33,700		30×36 0.7	10 (8)									
	20	31,400		35×40 0.8	10 (9)	34,000		35×40 0.8	10 (9)	37,400		35×40 0.8	10 (9)									
	25	40,500		40×46 1	10 (11)	44,400		40×46 1	10 (11)	47,700		40×46 1	10 (11)									
	32	49,500		50×54 1.6	10 (16)	53,600		50×54 1.6	10 (16)	57,000		50×54 1.6	10 (16)									
	40	64,400		55×60 2.2	10 (20)	70,100		55×60 2.2	10 (20)	73,600		55×60 2.2	10 (20)									
	50	85,700		65×73 3.8	4 (16)	93,700		65×73 3.8	4 (16)	97,700		65×73 3.8	4 (16)									
記事	注1.流体が燃料油(ガソリン、灯油など)、及び溶剤系の場合はお問い合わせください。 注2.設定圧力範囲0.05MPa未満はお問い合わせください。 注3.温水ボイラ、熱交換器の熱膨張の逃しなど作動頻度の多い用途の場合はソフトシート形をご使用ください。 注4.給水装置に使用する場合は水道法性能基準適合品のSL-37VN型をご使用ください。 ※流体が蒸気の場合、開放レバー付となり( )内温度となります。																					
	■圧力区分 (MPa) <table border="1"> <tr><th>記号</th><th>圧力区分</th></tr> <tr><td>1</td><td>0.05~0.1</td></tr> <tr><td>2</td><td>0.1を超え0.2</td></tr> <tr><td>3</td><td>0.2を超え0.5</td></tr> <tr><td>4</td><td>0.5を超え1.0</td></tr> </table> 													記号	圧力区分	1	0.05~0.1	2	0.1を超え0.2	3	0.2を超え0.5	4
記号	圧力区分																					
1	0.05~0.1																					
2	0.1を超え0.2																					
3	0.2を超え0.5																					
4	0.5を超え1.0																					

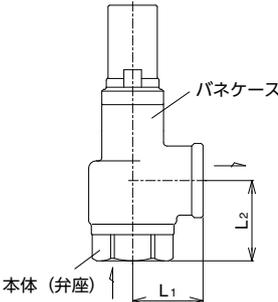
3 製品記号		SL38-D■	SL38V-D■	SL38VN-D■										
□内には圧力区分の記号が入ります。(下表参照)														
安全逃し弁	標準品		標準品											
	揚程式 1.0MPa 蒸気 気体 液体  型式: SL-38型		揚程式 1.0MPa 気体 液体  型式: SL-38V型											
POINT		CAC-SCS製		水道法性能基準適合品 型式: SL-38VN型										
標準仕様		CAC-SCS製、ソフトシート形												
		形式	揚程式											
		キャップ形式	レバー無											
		適用流体	蒸気・気体・液体 注1.注4.	空気・気体・液体 注1.注4.										
		流体温度	225℃以下	120℃以下										
		設定圧力範囲	0.05~1.0MPa 注2. (設定圧力・流体名をお知らせください)											
		端接続	JIS Rcねじ											
		材質	本体(弁座)	SCS										
			弁体	SCS	SCS (ディスクFKM)									
		ネームプレート色	赤		青									
価格 (円)	呼び径	メタルシート	ソフトシート	ソフトシート 水道法性能基準適合品										
		寸法L <sub>1</sub> ×L <sub>2</sub> (mm)	寸法L <sub>1</sub> ×L <sub>2</sub> (mm)	寸法L <sub>1</sub> ×L <sub>2</sub> (mm)										
		梱包質量 (kg)	梱包質量 (kg)	梱包質量 (kg)										
		梱包数 (質量 kg)	梱包数 (質量 kg)	梱包数 (質量 kg)										
	15	<b>21,300</b>	30×36 0.6	10 (7)	<b>23,500</b>	30×36 0.6	10 (7)	<b>26,600</b>	30×36 0.6	10 (7)				
	20	<b>24,400</b>	35×40 0.7	10 (8)	<b>27,100</b>	35×40 0.7	10 (8)	<b>30,000</b>	35×40 0.7	10 (8)				
	25	<b>33,300</b>	40×46 0.9	10 (10)	<b>36,900</b>	40×46 0.9	10 (10)	<b>40,300</b>	40×46 0.9	10 (10)				
32	<b>42,800</b>	50×54 1.5	10 (15)	<b>47,000</b>	50×54 1.5	10 (15)	<b>50,400</b>	50×54 1.5	10 (15)					
40	<b>58,000</b>	55×60 2	10 (19)	<b>63,700</b>	55×60 2	10 (19)	<b>67,300</b>	55×60 2	10 (19)					
50	<b>79,000</b>	65×73 3.6	4 (15)	<b>87,100</b>	65×73 3.6	4 (15)	<b>91,200</b>	65×73 3.6	4 (15)					
注1.流体が燃料油(ガソリン、灯油など)、及び溶剤系の場合はお問い合わせください。 注2.設定圧力範囲0.05MPa未満はお問い合わせください。 注3.温水ボイラ、熱交換器の熱膨張の逃しなど作動頻度の多い用途の場合はソフトシート形をご使用ください。 注4.給水装置に使用する場合は水道法性能基準適合品のSL-38VN型をご使用ください。														
■圧力区分 (MPa) <table border="1" style="margin-left: 20px;"> <thead> <tr> <th>記号</th> <th>圧力区分</th> </tr> </thead> <tbody> <tr> <td>1</td> <td>0.05~0.1</td> </tr> <tr> <td>2</td> <td>0.1を超え0.2</td> </tr> <tr> <td>3</td> <td>0.2を超え0.5</td> </tr> <tr> <td>4</td> <td>0.5を超え1.0</td> </tr> </tbody> </table>					記号	圧力区分	1	0.05~0.1	2	0.1を超え0.2	3	0.2を超え0.5	4	0.5を超え1.0
記号	圧力区分													
1	0.05~0.1													
2	0.1を超え0.2													
3	0.2を超え0.5													
4	0.5を超え1.0													
														

3 安全逃し弁

蒸気  
気体  
液体

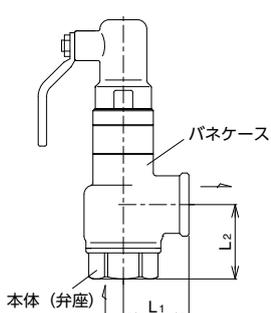
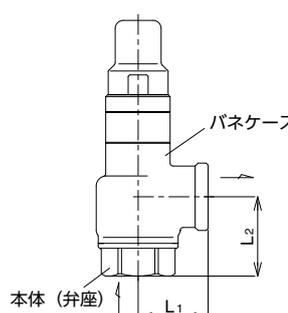
3 製品記号		SL39-D■	SL39V-D■	SL40-D■	SL40V-D■										
□内には圧力区分の記号が入ります。(下表参照)															
安全逃し弁	標準品	標準品	標準品	標準品	標準品										
	揚程式 1.0MPa ふうく太郎  蒸気 気体 液体 ALL SUS 型式: SL-39型	揚程式 1.0MPa ふうく太郎  気体 液体 ALL SUS 型式: SL-39V型	揚程式 1.0MPa ふうく太郎  蒸気 気体 液体 ALL SUS 型式: SL-40型	揚程式 1.0MPa ふうく太郎  気体 液体 ALL SUS 型式: SL-40V型											
POINT		SCS-SCS製	SCS-SCS製、ソフトシート形	SCS-SCS製	SCS-SCS製、ソフトシート形										
標準仕様	形式	揚程式													
	キャップ形式	密閉レバー付*		レバー無											
	適用流体	蒸気*・気体・液体 注1.	空気・気体・液体 注1.	蒸気・気体・液体 注1.	空気・気体・液体 注1.										
	流体温度	150℃以下 (235℃以下*)	120℃以下	235℃以下	120℃以下										
	設定圧力範囲	0.05~1.0MPa 注2. (設定圧力・流体名をお知らせください)													
	端接続	JIS Rcねじ													
	材質	本体(弁座)	SCS												
		弁体	SCS	SCS (ディスクFKM)	SCS	SCS (ディスクFKM)									
		パネケース	SCS												
	ネームプレート色	赤	青	赤	青										
価格(円)	呼び径	<b>メタルシート</b> 寸法L <sub>1</sub> ×L <sub>2</sub> (mm) 梱包質量 (kg) 梱包数 (質量 kg)	<b>ソフトシート</b> 寸法L <sub>1</sub> ×L <sub>2</sub> (mm) 梱包質量 (kg) 梱包数 (質量 kg)	<b>メタルシート</b> 寸法L <sub>1</sub> ×L <sub>2</sub> (mm) 梱包質量 (kg) 梱包数 (質量 kg)	<b>ソフトシート</b> 寸法L <sub>1</sub> ×L <sub>2</sub> (mm) 梱包質量 (kg) 梱包数 (質量 kg)										
	15	72,000	75,400	59,500	62,500										
	20	86,700	91,100	72,200	75,900										
	25	117,000	123,000	97,500	102,000										
	32	145,000	154,000	121,000	127,000										
	40	181,000	188,000	149,000	157,000										
	50	224,000	236,000	191,000	203,000										
記事	注1.流体が燃料油(ガソリン、灯油など)、及び溶剤系の場合はお問い合わせください。 注2.設定圧力範囲0.05MPa未満はお問い合わせください。 注3.温水ボイラ、熱交換器の熱膨張の逃しなど作動頻度の多い用途の場合はソフトシート形をご使用ください。  ※流体が蒸気の場合、開放レバー付となり( )内温度となります。														
	<b>■圧力区分 (MPa)</b> <table border="1" style="margin-left: 20px;"> <tr><th>記号</th><th>圧力区分</th></tr> <tr><td>1</td><td>0.05~0.1</td></tr> <tr><td>2</td><td>0.1を超え0.2</td></tr> <tr><td>3</td><td>0.2を超え0.5</td></tr> <tr><td>4</td><td>0.5を超え1.0</td></tr> </table>					記号	圧力区分	1	0.05~0.1	2	0.1を超え0.2	3	0.2を超え0.5	4	0.5を超え1.0
	記号	圧力区分													
1	0.05~0.1														
2	0.1を超え0.2														
3	0.2を超え0.5														
4	0.5を超え1.0														
 															

3 安全逃し弁

蒸気  
気体  
液体

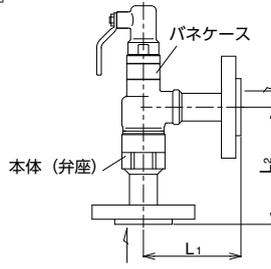
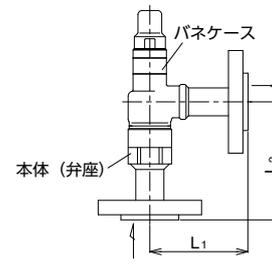
<div style="background-color: black; color: white; border-radius: 50%; width: 40px; height: 40px; display: flex; align-items: center; justify-content: center; margin: 0 auto;">3</div> <div style="background-color: green; color: white; padding: 10px; text-align: center; font-weight: bold; font-size: 24px;">安全逃し弁</div>	製品記号	SL39F-D□	SL39FV-D□	SL40F-D□	SL40FV-D□									
	□内には圧力区分の記号が入ります。(下表参照)													
	受注品	受注品		受注品										
	揚程式 1.0MPa 蒸気 気体 液体	揚程式 1.0MPa 気体 液体		揚程式 1.0MPa 蒸気 気体 液体										
	ALL SUS 型式: SL-39F型	ALL SUS 型式: SL-39FV型		ALL SUS 型式: SL-40F型										
POINT	SUS-SCS製		SUS-SCS製、ソフトシート形		SUS-SCS製									
標準仕様	形式	揚程式												
	キャップ形式	密閉レバー付*		レバー無										
	適用流体	蒸気*・気体・液体 注1.	空気・気体・液体 注1.	蒸気・気体・液体 注1.	空気・気体・液体 注1.									
	流体温度	150℃以下 (235℃以下*)	120℃以下	235℃以下	120℃以下									
	設定圧力範囲	0.05~1.0MPa 注2. (設定圧力・流体名をお知らせください)												
	端接続	JIS 10K ルーズフランジ★												
	材質	本体(弁座) 弁体 パネケース	SUS SCS (ディスクFKM)		SUS SCS (ディスクFKM)									
	ネームプレート色	赤	青		赤	青								
価格(円)	呼び径	メタルシート	ソフトシート	メタルシート	ソフトシート									
		寸法L <sub>1</sub> ×L <sub>2</sub> (mm) 梱包質量 (kg)	寸法L <sub>1</sub> ×L <sub>2</sub> (mm) 梱包質量 (kg)	寸法L <sub>1</sub> ×L <sub>2</sub> (mm) 梱包質量 (kg)	寸法L <sub>1</sub> ×L <sub>2</sub> (mm) 梱包質量 (kg)									
	15	146,000 90×110 2.7	149,000 90×110 2.7	134,000 90×110 2.6	136,000 90×110 2.6									
	20	169,000 95×115 3.1	172,000 95×115 3.1	155,000 95×115 3	157,000 95×115 3									
	25	221,000 100×124 4.6	225,000 100×124 4.6	201,000 100×124 4.5	204,000 100×124 4.5									
	32	276,000 110×138 6.6	282,000 110×138 6.6	251,000 110×138 6.5	256,000 110×138 6.5									
	40	334,000 125×154 7.6	341,000 125×154 7.6	302,000 125×154 7.5	313,000 125×154 7.5									
50	387,000 135×164 10.2	400,000 135×164 10.2	357,000 135×164 10	367,000 135×164 10										
記事	<p>★ASME・JPIクラス150フランジも製作しています。</p> <p>注1. 流体が燃料油(ガソリン、灯油など)、及び溶剤系の場合はお問い合わせください。</p> <p>注2. 設定圧力範囲0.05MPa未満はお問い合わせください。</p> <p>注3. 温水ボイラ、熱交換器の熱膨張の逃しなど作動頻度の多い用途の場合はソフトシート形をご使用ください。</p> <p>※流体が蒸気の場合、開放レバー付となり( )内温度となります。</p>													
	<p>■圧力区分 (MPa)</p> <table border="1" style="margin-left: 20px;"> <tr><th>記号</th><th>圧力区分</th></tr> <tr><td>1</td><td>0.05~0.1</td></tr> <tr><td>2</td><td>0.1を超え0.2</td></tr> <tr><td>3</td><td>0.2を超え0.5</td></tr> <tr><td>4</td><td>0.5を超え1.0</td></tr> </table> <div style="display: flex; justify-content: space-around; margin-top: 20px;">   </div>					記号	圧力区分	1	0.05~0.1	2	0.1を超え0.2	3	0.2を超え0.5	4
記号	圧力区分													
1	0.05~0.1													
2	0.1を超え0.2													
3	0.2を超え0.5													
4	0.5を超え1.0													

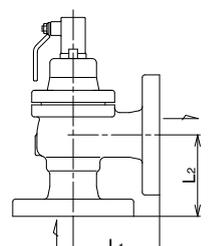
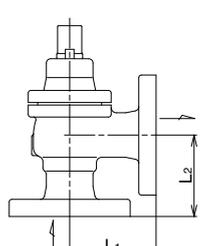
<div style="font-size: 2em; font-weight: bold;">3</div> <div style="font-size: 0.8em;">製品記号</div>	SL43-G■	SL43V-G■	SL44-G■	SL44V-G■										
	□内には圧力区分の記号が入ります。(下表参照)													
<div style="font-size: 2em; font-weight: bold;">安全逃し弁</div>	標準品	標準品	標準品	標準品										
	揚程式 1.0MPa FC製 	揚程式 1.0MPa FC製 	揚程式 1.0MPa FC製 	揚程式 1.0MPa FC製 										
	型式: SL-43型	型式: SL-43V型	型式: SL-44型	型式: SL-44V型										
	<b>POINT</b>	<b>FC-SCS製</b>	<b>FC-SCS製、ソフトシート形</b>	<b>FC-SCS製</b>	<b>FC-SCS製、ソフトシート形</b>									
	形 式	揚程式		密閉レバー付*										
キャップ形式	密閉レバー付*		レバー無											
適用流体	蒸気*・気体・液体 注1.	空気・気体・液体 注1.	蒸気・気体・液体 注1.	空気・気体・液体 注1.										
流体温度	150℃以下 (220℃以下*)	120℃以下	0~184℃★	120℃以下										
設定圧力範囲	0.05~1.0MPa 注2. (設定圧力・流体名をお知らせください)													
端 接 続	JIS 10K FFフランジ☆													
材 質	FC													
弁 体	SCS	SCS (ディスクFKM)	SCS	SCS (ディスクFKM)										
弁 座	SUS													
ネームプレート色	黒	青	黒	青										
呼び径	メタルシート	ソフトシート	メタルシート	ソフトシート										
<div style="font-size: 2em; font-weight: bold;">価 格</div> <div style="font-size: 0.8em;">(円)</div>	15	79,700	82,500	67,600	70,100									
	20	83,600	87,100	72,300	75,700									
	25	91,000	95,900	80,000	84,800									
	32	111,000	116,000	97,500	102,000									
	40	116,000	124,000	102,000	110,000									
	50	136,000	146,000	126,000	136,000									
	記 事	<p>★流体温度220℃以下も製作しています。                      ☆JIS 10K RFフランジも製作しています。                      注1.流体が燃料油(灯油など)、及び溶剤系の場合はお問い合わせください。                      注2.設定圧力範囲0.05MPa未満はお問い合わせください。</p> <p>※流体が蒸気の場合、開放レバー付となり( )内温度となります。</p> <p>■圧力区分 (MPa)</p> <table border="1" style="font-size: 0.7em;"> <tr><th>記号</th><th>圧力区分</th></tr> <tr><td>1</td><td>0.05~0.1</td></tr> <tr><td>2</td><td>0.1を超え0.2</td></tr> <tr><td>3</td><td>0.2を超え0.5</td></tr> <tr><td>4</td><td>0.5を超え1.0</td></tr> </table> <div style="text-align: center;">   </div>				記号	圧力区分	1	0.05~0.1	2	0.1を超え0.2	3	0.2を超え0.5	4
記号	圧力区分													
1	0.05~0.1													
2	0.1を超え0.2													
3	0.2を超え0.5													
4	0.5を超え1.0													

3 安全逃し弁

蒸気  
気体  
液体

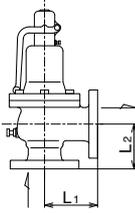
3	製品記号	SL23H-G■	SL23-B□	SL24HB-G■	SL24-B□	
	□内には圧力区分の記号が入ります。(下表参照)					
安全弁	標準品	受注品		標準品	受注品	
	揚程式 1.0MPa	FC製		揚程式 1.0MPa	FC製	
	 型式: SL-23H型	 型式: SL-23型		 型式: SL-24H型	 型式: SL-24型	
POINT	揚程式 1.0MPa					
標準仕様	形式	揚程式				
	キャップ形式	レバー付		レバー無		
	適用流体	蒸気・空気		蒸気・空気・気体・(液体 注.)		
	流体温度	0~220℃		0~184℃ ★ <sup>1</sup>		
	設定圧力範囲	0.035~1.0MPa (設定圧力・流体名をお知らせください)				
	端接続	JIS 10K FFフランジ☆				
	材質	弁体 弁座	SCS	CAC★ <sup>2</sup>	SCS	CAC★ <sup>2</sup>
呼び径100以下: SUS、呼び径125以上: CAC ★ <sup>2</sup>						
価格	呼び径	レバー付	レバー付	レバー無	レバー無	
	65	187,000		173,000		
	80		290,000		253,000	
	100		426,000		377,000	
	125		1,163,000		1,028,000	
	150		1,520,000		1,404,000	
記事	★ <sup>1</sup> 流体温度220℃以下も製作しています。 ★ <sup>2</sup> 弁体・弁座SUS製はお問い合わせください。 ☆JIS 10K RFフランジも製作しています。 注:液体用の呼び径65は、製品記号がSL24HW-G□となります。					
	■圧力区分 (MPa)					
	記号	SL23H-G□ SL24HB-G□	SL24HW-G□	SL23-B□ SL24-B□		
		呼び径65	呼び径65	呼び径80~100	呼び径125~150	
	1	0.035~0.15	0.035~0.07	0.035~0.15	0.035~0.07	
	2	0.15を超え0.6	0.07を超え0.15	0.15を超え0.4	0.07を超え0.1	
	3	0.6を超え1.0	0.15を超え0.3	0.4を超え0.7	0.1を超え0.3	
	4		0.3を超え0.6	0.7を超え1.0	0.3を超え0.5	
5		0.6を超え1.0		0.5を超え0.7		
6				0.7を超え0.85		
7				0.85を超え1.0		
*□内には圧力区分の記号が入ります。						
						

<div style="font-size: 2em; font-weight: bold; border: 2px solid black; border-radius: 50%; width: 40px; height: 40px; display: flex; align-items: center; justify-content: center; margin: 0 auto;">3</div> <div style="font-size: 1.2em; font-weight: bold; margin: 5px 0;">製品記号</div>	<div style="font-size: 1.5em; font-weight: bold;">SL45-M</div> <input type="checkbox"/>	<div style="font-size: 1.5em; font-weight: bold;">SL46-M</div> <input type="checkbox"/>		
	<input type="checkbox"/> 内には圧力区分の記号が入ります。(下表参照)			
<div style="font-size: 2em; font-weight: bold; border: 2px solid black; border-radius: 50%; width: 40px; height: 40px; display: flex; align-items: center; justify-content: center; margin: 0 auto;">3</div> <div style="font-size: 1.2em; font-weight: bold; margin: 5px 0;">安全弁</div>	<div style="font-weight: bold;">受注品</div>	<div style="font-weight: bold;">受注品</div>		
	<div style="font-weight: bold;">揚程式 2.0MPa</div> <div style="display: flex; justify-content: space-around; margin-top: 5px;"> <div style="border: 1px solid green; border-radius: 50%; padding: 2px; font-size: 0.8em;">蒸気</div> <div style="border: 1px solid green; border-radius: 50%; padding: 2px; font-size: 0.8em;">空気</div> </div> <div style="text-align: center; font-size: 0.8em;">型式: SL-45型</div>	<div style="font-weight: bold;">FCD製 揚程式 2.0MPa</div> <div style="display: flex; justify-content: space-around; margin-top: 5px;"> <div style="border: 1px solid green; border-radius: 50%; padding: 2px; font-size: 0.8em;">蒸気</div> <div style="border: 1px solid green; border-radius: 50%; padding: 2px; font-size: 0.8em;">空気</div> <div style="border: 1px solid green; border-radius: 50%; padding: 2px; font-size: 0.8em;">気体</div> <div style="border: 1px solid green; border-radius: 50%; padding: 2px; font-size: 0.8em;">液体</div> </div> <div style="text-align: center; font-size: 0.8em;">型式: SL-46型</div>		
<div style="font-weight: bold; font-size: 1.2em;">POINT</div>	<div style="font-weight: bold; font-size: 1.2em;">揚程式 2.0MPa</div>			
<div style="font-weight: bold; font-size: 1.2em;">標準仕様</div>	形式	揚程式		
	キャップ形式	レバー付	レバー無	
	適用流体	蒸気・空気	蒸気・空気・気体・液体	
	流体温度	0~220℃		
	設定圧力範囲	<div style="font-weight: bold;">0.035~2.0MPa</div> (設定圧力・流体名をお知らせください)		
	端接続	JIS 20K FFフランジ☆		
	材質	FCD★	SUS又はSCS	
	SUS又はSCS	SUS又はSCS		
<div style="font-weight: bold; font-size: 1.2em;">価格</div> <div style="font-size: 0.8em;">(円)</div>	呼び径	レバー付	レバー無	
		15	200,000	184,000
		20	203,000	190,000
		25	233,000	215,000
		40	283,000	260,000
		50	353,000	323,000
		65	459,000	419,000
		75	557,000	518,000
	100	765,000	711,000	
<div style="font-weight: bold; font-size: 1.2em;">記事</div>	☆JIS 10、16K FF・RFフランジ、20K RFフランジも製作しています。 ★呼び径40以上はSCPH製 (SL-5,6型)、SCS製 (SL-5,6型) も製作しています。(設定圧力範囲は呼び径により異なります。)			
	<div style="font-weight: bold; font-size: 0.8em;">■圧力区分</div> <div style="text-align: right; font-size: 0.8em;">(MPa)</div>			
	記号	呼び径15	呼び径20	呼び径25
	1	0.035~0.07	0.035~0.07	0.035~0.07
	2	0.07を超え0.1	0.07を超え0.1	0.07を超え0.1
	3	0.1を超え0.35	0.1を超え0.35	0.1を超え0.35
	4	0.35を超え0.5	0.35を超え0.5	0.35を超え0.5
	5	0.5を超え0.7	0.5を超え0.7	0.5を超え0.7
	6	0.7を超え0.85	0.7を超え0.85	0.7を超え0.85
	7	0.85を超え1.0	0.85を超え1.0	0.85を超え1.0
8	1.0を超え1.3	1.0を超え1.6	1.0を超え1.3	
9	1.3を超え1.6	1.6を超え2.0	1.3を超え1.6	
A	1.6を超え2.0	1.6を超え2.0	1.6を超え2.0	
	1.6を超え2.0	1.6を超え2.0	1.6を超え2.0	

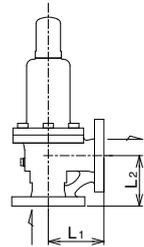

<div style="background-color: #008000; color: white; padding: 10px; text-align: center; font-weight: bold; font-size: 2em;">3</div> <div style="background-color: #008000; color: white; padding: 10px; text-align: center; font-weight: bold; font-size: 1.5em;">安全弁</div>	製品記号	SL7-N□	SL7-D□	SL8-N□	SL8-D□
	□内には圧力区分の記号が入ります。(下表参照)				
	受注品	受注品	受注品	受注品	受注品
揚程式 3.0MPa	SF製	SUS製	揚程式 3.0MPa	SF製	SUS製
<div style="display: flex; justify-content: space-around;"> <div style="text-align: center;">  <p>型式：SL-7型</p> </div> <div style="text-align: center;">  <p>型式：SL-8型</p> </div> </div>					
POINT	<b>揚程式 3.0MPa</b>				
標準仕様	形式	揚程式			
	キャップ形式	レバー付		レバー無	
	適用流体	蒸気・空気		蒸気・空気・気体・液体	
	流体温度	-5~235℃★ <sup>1</sup>	-5~235℃★ <sup>2</sup>	-5~235℃★ <sup>1</sup>	-5~150℃★ <sup>2</sup>
	設定圧力範囲	0.035~3.0MPa (設定圧力・流体名をお知らせください)			
	端接続	JIS Rcねじ☆			
	材質	SF	SUS	SF	SUS
		SUS※1.※2. SUS※1.			
価格 (円)	呼び径	本体 SF レバー付	本体 SUS レバー付	本体 SF レバー無	本体 SUS レバー無
	15	189,000	290,000	173,000	265,000
	20	192,000	290,000	178,000	265,000
	25	254,000	358,000	253,000	324,000
	32	283,000	372,000	265,000	336,000
記事	★ <sup>1</sup> 流体温度350℃以下はお問い合わせください。 ★ <sup>2</sup> 流体温度300℃以下はお問い合わせください。 ☆NPTねじも製作しています。 ※1.圧力区分が2.0MPaを超える場合はステライト溶着。 ※2.圧力区分が2.0MPaを超える蒸気用の場合は分割形弁体となります。				
	<b>■圧力区分</b> 本体SF製 (SL7-N□、SL8-N□) (MPa)				
	記号	呼び径15	呼び径20	呼び径25	呼び径32
	1	0.035~0.15	0.035~0.1	0.035~0.2	0.035~0.1
	2	0.15を超え0.4	0.1を超え0.25	0.2を超え0.3	0.1を超え0.2
	3	0.4を超え0.8	0.25を超え0.5	0.3を超え0.7	0.2を超え0.4
	4	0.8を超え1.5	0.5を超え1.0	0.7を超え1.5	0.4を超え0.7
	5	1.5を超え2.5	1.0を超え1.5	1.5を超え2.0	0.7を超え1.0
	6	2.5を超え3.0	1.5を超え3.0	2.0を超え3.0	1.0を超え1.5
	7				1.5を超え2.0
8				2.0を超え2.5	
9				2.5を超え3.0	
本体SUS製 (SL7-D□、SL8-D□) (MPa)					
記号	呼び径15	呼び径20	呼び径25	呼び径32	
1	0.035~0.15	0.035~0.1	0.035~0.2	0.035~0.1	
2	0.15を超え0.4	0.1を超え0.25	0.2を超え0.3	0.1を超え0.2	
3	0.4を超え0.8	0.25を超え0.5	0.3を超え0.7	0.2を超え0.4	
4	0.8を超え1.5	0.5を超え1.0	0.7を超え1.5	0.4を超え0.7	
5	1.5を超え2.5	1.0を超え1.5	1.5を超え2.0	0.7を超え1.0	
6	2.5を超え3.0	1.5を超え3.0	2.0を超え3.0	1.0を超え1.5	
7				1.5を超え2.0	
8				2.0を超え3.0	

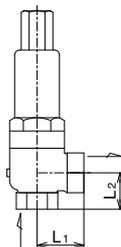

3  
**安全弁**  
 蒸気  
 空気  
 気体  
 液体

<div style="background-color: black; color: white; border-radius: 50%; width: 40px; height: 40px; display: flex; align-items: center; justify-content: center; margin: 0 auto;">3</div> 製品記号	SL9-N□	SL9-D□	SL10-N□	SL10-D□
	□内には圧力区分の記号が入ります。(下表参照)			

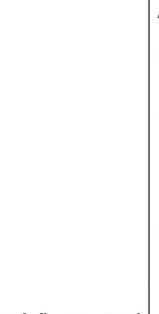
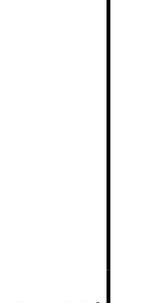
安全弁	受注品	受注品	受注品	受注品
	揚程式 3.0MPa SF製 	SUS製 	揚程式 3.0MPa SF製 	SUS製 
	型式: SL-9型		型式: SL-10型	

**POINT 揚程式 3.0MPa**

標準仕様	形式	揚程式			
	キャップ形式	レバー付		レバー無	
	適用流体	蒸気・空気		蒸気・空気・気体・液体	
	流体温度	-5~235℃★ <sup>1</sup>	-5~235℃★ <sup>2</sup>	-5~235℃★ <sup>1</sup>	-5~150℃★ <sup>2</sup>
	設定圧力範囲	0.035~3.0MPa (設定圧力・流体名をお知らせください)			
	端接続	JIS 30K RFフランジ☆			
材質	本体	SF	SUS	SF	SUS
	弁体	SUS <sup>※1.※2.</sup>			
	弁座	SUS <sup>※1.</sup>			

呼び径	本体 SF レバー付	寸法L <sub>1</sub> ×L <sub>2</sub> (mm)	本体 SUS レバー付	本体 SF レバー無	寸法L <sub>1</sub> ×L <sub>2</sub> (mm)	本体 SUS レバー無
		梱包質量 (kg)			梱包質量 (kg)	
15	279,000	90×90 4.3	431,000	258,000	90×90 4	412,000
20	281,000	90×90 5.3	448,000	261,000	90×90 5	430,000
25	347,000	100×100 10.3	612,000	319,000	100×100 9.9	577,000
32	360,000	106×106 11	656,000	330,000	106×106 10.6	624,000

★<sup>1</sup>流体温度350℃以下はお問い合わせください。  
 ★<sup>2</sup>流体温度300℃以下はお問い合わせください。  
 ☆JIS 5、10、16、20K FF・RFフランジ、30K FFフランジ、ASME・JPIクラス150、300フランジも製作しています。  
 ※1.圧力区分が2.0MPaを超える場合はステライト溶着。  
 ※2.圧力区分が2.0MPaを超える蒸気用の場合は分割形弁体となります。

■圧力区分 本体SF製 (SL9-N□、SL10-N□) (MPa)					本体SUS製 (SL9-D□、SL10-D□) (MPa)				
記号	呼び径15	呼び径20	呼び径25	呼び径32	記号	呼び径15	呼び径20	呼び径25	呼び径32
1	0.035~0.15	0.035~0.1	0.035~0.2	0.035~0.1	1	0.035~0.15	0.035~0.1	0.035~0.2	0.035~0.1
2	0.15を超え0.4	0.1を超え0.25	0.2を超え0.3	0.1を超え0.2	2	0.15を超え0.4	0.1を超え0.25	0.2を超え0.3	0.1を超え0.2
3	0.4を超え0.8	0.25を超え0.5	0.3を超え0.7	0.2を超え0.4	3	0.4を超え0.8	0.25を超え0.5	0.3を超え0.7	0.2を超え0.4
4	0.8を超え1.5	0.5を超え1.0	0.7を超え1.5	0.4を超え0.7	4	0.8を超え1.5	0.5を超え1.0	0.7を超え1.5	0.4を超え0.7
5	1.5を超え2.5	1.0を超え1.5	1.5を超え2.0	0.7を超え1.0	5	1.5を超え2.5	1.0を超え1.5	1.5を超え2.0	0.7を超え1.0
6	2.5を超え3.0	1.5を超え3.0	2.0を超え3.0	1.0を超え1.5	6	2.5を超え3.0	1.5を超え3.0	2.0を超え3.0	1.0を超え1.5
7				1.5を超え2.0	7				1.5を超え2.0
8				2.0を超え2.5	8				2.0を超え2.5
9				2.5を超え3.0					2.0を超え3.0

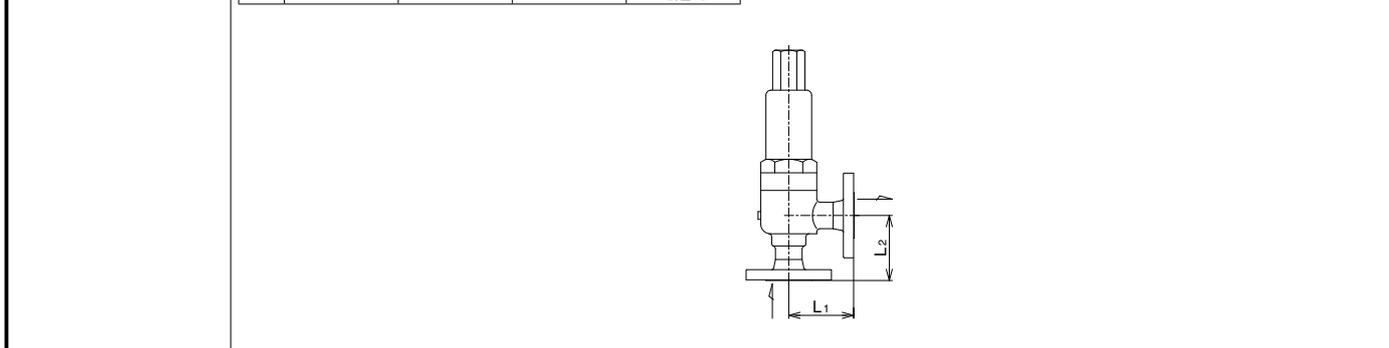

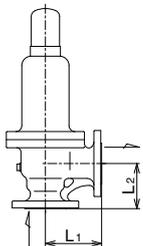
<div style="background-color: black; color: white; border-radius: 50%; width: 40px; height: 40px; display: flex; align-items: center; justify-content: center; margin: 0 auto;">3</div> 製品記号	SL11-C□		SL12-C□		
	□内には圧力区分の記号が入ります。(下表参照)				
安全弁	受注品 揚程式 3.0MPa 蒸気 空気  型式：SL-11型		受注品 揚程式 3.0MPa 蒸気 空気 気体 液体  型式：SL-12型		
	SCPH製				
<b>POINT</b>		<b>揚程式 3.0MPa</b>			
標準仕様	形式	揚程式			
	キャップ形式	レバー付		レバー無	
	適用流体	蒸気・空気		蒸気・空気・気体・液体	
	流体温度	-5~235℃			
	設定圧力範囲	呼び径25以下：0.035~3.0MPa、呼び径40~100：2.0~3.0MPa、呼び径125以上：0.035~3.0MPa (設定圧力・流体名をお知らせください)			
	端接続	JIS 30K RFフランジ☆			
	材質	SCPH★ SUS又はSCS (ステライト溶着) SUS又はSCS (ステライト溶着)			
価格(円)	呼び径	本体 SCPH レバー付	本体 SCPH レバー無		
				寸法L <sub>1</sub> ×L <sub>2</sub> (mm) 梱包質量 (kg)	
	15	431,000	381,000	85×80 7.4	
	20	449,000	397,000	90×90 9.2	
	25	531,000	476,000	95×100 13	
	40	708,000	628,000	130×105 23	
	50	803,000	716,000	135×110 34	
	65	1,145,000	1,018,000	155×135 51	
	75	1,383,000	1,228,000	170×140 75	
	100	2,281,000	2,031,000	210×165 144	
125	3,540,000	3,179,000	235×190 201		
150	4,601,000	4,090,000	265×215 292		
記事	☆JIS 10、16、20K FF・RFフランジ、30K FFフランジ、ASME・JPIクラス150、300フランジも製作しています。(ただし、ASME・JPIクラス150は呼び径15を除く。)				
	★SCS製も製作しています。(ただし、適用圧力が呼び径により異なります。)				
	●呼び径40~100の設定圧力2.0MPa以下はお問い合わせください。				
	●高圧ガス認定品も製作しています。				
	■圧力区分 (MPa)				
		呼び径15~25	呼び径40~100	呼び径125~150	
	1	0.035~0.07	2.0~2.5	0.035~0.07	
	2	0.07を超え0.12	2.5を超え3.0	0.07を超え0.1	
	3	0.12を超え0.2		0.1を超え0.35	
	4	0.2を超え0.3		0.35を超え0.5	
5	0.3を超え0.5		0.5を超え0.7		
6	0.5を超え0.8		0.7を超え0.85		
7	0.8を超え1.3		0.85を超え1.0		
8	1.3を超え2.0		1.0を超え1.3		
9	2.0を超え3.0		1.3を超え1.6		
A			1.6を超え2.0		
B			2.0を超え2.5		
C			2.5を超え3.0		
					

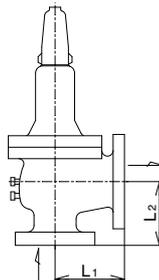
<div style="text-align: center; font-size: 2em; font-weight: bold;">3</div> 製品記号	SF13-G□	SF13L-G□	SF14-G□	SF14L-G□		
	□内には圧力区分の記号が入ります。(下表参照)					
安全弁	受注品		受注品			
	全量式 1.0MPa (空気)	FC製 (蒸気)	全量式 1.0MPa (空気) (気体) (液体)	FC製 (蒸気)		
						
	型式: SF-13型	型式: SF-13L型	型式: SF-14型	型式: SF-14L型		
POINT	全量式 1.0MPa					
標準仕様	形式	全量式				
	キャップ形式	レバー付		レバー無		
	適用流体	空気	蒸気	空気・気体・液体		
	流体温度	0~220℃		0~184℃★		
	設定圧力範囲	0.1~1.0MPa (設定圧力・流体名をお知らせください)				
	端接続	JIS 10K FFフランジ☆1☆2				
	材質	本体	FC			
		弁体	SUS又はSCS*			
		弁座	SUS又はSCS			
	価格 (円)	呼び径	レバー付	寸法L <sub>1</sub> ×L <sub>2</sub> (mm)	レバー無	寸法L <sub>1</sub> ×L <sub>2</sub> (mm)
入口×出口		梱包質量 (kg)		梱包質量 (kg)		
25×40		19	250,000	105×95	237,000	105×95
				12		11.7
40×65		25	350,000	125×120	330,000	125×120
		30		23		22
50×80		34	437,000	135×125	408,000	135×125
		38		29		29
65×100		43	596,000	155×140	554,000	155×140
		49		47		46
80×125	55	807,000	175×160	752,000	175×160	
	61		70		67	
100×150	69	1,172,000	205×180	1,094,000	205×180	
	76		107		107	
125×200	86	1,434,000	225×210	1,343,000	225×210	
	95		162		162	
150×200	105	2,143,000	255×220	2,005,000	255×220	
	115		250		244	
記事	★流体温度220℃以下も製作しています。 ☆1入口×出口JIS B8210 10K×JIS B2239 10Kフランジも製作しています。 ☆2出口側フランジは、RFフランジも製作しています。 ※蒸気用は分割弁体となります。					
	■圧力区分 (MPa)					
	記号	圧力区分				
	1	0.1				
	2	0.1を超え0.12				
	3	0.12を超え0.15				
	4	0.15を超え0.18				
	5	0.18を超え0.21				
	6	0.21を超え0.25				
	7	0.25を超え0.3				
8	0.3を超え0.36					
9	0.36を超え0.43					
A	0.43を超え0.5					
B	0.5を超え0.65					
C	0.65を超え0.8					
D	0.8を超え1.0					
						

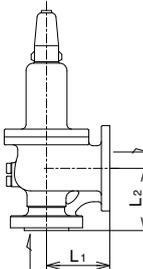
<div style="background-color: black; color: white; border-radius: 50%; width: 40px; height: 40px; display: flex; align-items: center; justify-content: center; margin: 0 auto;">3</div> 製品記号	SF15-C□	SF15L-C□	SF16-C□	SF16L-C□																														
	□内には圧力区分の記号が入ります。(下表参照)																																	
安全弁	受注品		受注品																															
	全量式 1.0MPa (空気)	SCPH製 (蒸気)	全量式 1.0MPa (空気) (気体) (液体)	SCPH製 (蒸気)																														
																																		
	型式: SF-15型	型式: SF-15L型	型式: SF-16型	型式: SF-16L型																														
<b>POINT</b>	<b>全量式 1.0MPa</b>																																	
標準仕様	形式	全量式																																
	キャップ形式	レバー付		レバー無																														
	適用流体	空気	蒸気	空気・気体・液体	蒸気																													
	流体温度	-5~235℃																																
	設定圧力範囲	0.1~1.0MPa (設定圧力・流体名をお知らせください)																																
	端接続	入口: JIS 10K RFフランジ☆ <sup>1</sup> ★ <sup>1</sup> × 出口: JIS 10K FFフランジ☆ <sup>1</sup> ☆ <sup>2</sup> ★ <sup>1</sup>																																
	材質	SCPH★ <sup>2</sup> SUS又はSCS※ <sup>1</sup> SUS又はSCS																																
価格	呼び径	ノド径 (mm)	本体 SCPH レバー付	本体 SCPH レバー無	寸法L <sub>1</sub> ×L <sub>2</sub> (mm)	寸法L <sub>1</sub> ×L <sub>2</sub> (mm)																												
	入口×出口				梱包質量 (kg)	梱包質量 (kg)																												
	40×65	25	663,000	127×125	572,000	22	127×125																											
		30																																
	50×80	34	783,000	136×135	684,000	28	136×135																											
		38																																
	65×100	43	1,003,000	156×160	867,000	48	156×160																											
		49																																
	80×125	55	1,221,000	176×180	1,079,000	65	176×180																											
		61																																
100×150	69	1,793,000	206×205	1,552,000	102	206×205																												
	76																																	
125×200	86	2,416,000	225×240	2,092,000	165	225×240																												
	95																																	
150×200	105	3,240,000	255×250	2,799,000	247	255×250																												
	115																																	
記事	☆ <sup>1</sup> JIS B8210 10K×JIS B2220 10Kフランジも製作しています。 ☆ <sup>2</sup> 出口側は、RFフランジも製作しています。 ★ <sup>1</sup> ASME・JPIクラス150×150フランジも製作しています。 ★ <sup>2</sup> SCS製も製作しています。(設定圧力範囲は呼び径により異なります。) ●高圧ガス認定品も製作しています。																																	
	※1.蒸気用は分割弁体となります。 ※2.呼び径15~25は65頁をご参照ください。																																	
	■圧力区分 (MPa)																																	
	<table border="1" style="width: 100%; border-collapse: collapse;"> <thead> <tr> <th>記号</th> <th>圧力区分</th> </tr> </thead> <tbody> <tr><td>1</td><td>0.1</td></tr> <tr><td>2</td><td>0.1を超え0.12</td></tr> <tr><td>3</td><td>0.12を超え0.15</td></tr> <tr><td>4</td><td>0.15を超え0.18</td></tr> <tr><td>5</td><td>0.18を超え0.21</td></tr> <tr><td>6</td><td>0.21を超え0.25</td></tr> <tr><td>7</td><td>0.25を超え0.3</td></tr> <tr><td>8</td><td>0.3を超え0.36</td></tr> <tr><td>9</td><td>0.36を超え0.43</td></tr> <tr><td>A</td><td>0.43を超え0.5</td></tr> <tr><td>B</td><td>0.5を超え0.65</td></tr> <tr><td>C</td><td>0.65を超え0.8</td></tr> <tr><td>D</td><td>0.8を超え1.0</td></tr> </tbody> </table>						記号	圧力区分	1	0.1	2	0.1を超え0.12	3	0.12を超え0.15	4	0.15を超え0.18	5	0.18を超え0.21	6	0.21を超え0.25	7	0.25を超え0.3	8	0.3を超え0.36	9	0.36を超え0.43	A	0.43を超え0.5	B	0.5を超え0.65	C	0.65を超え0.8	D	0.8を超え1.0
	記号	圧力区分																																
	1	0.1																																
	2	0.1を超え0.12																																
	3	0.12を超え0.15																																
	4	0.15を超え0.18																																
	5	0.18を超え0.21																																
6	0.21を超え0.25																																	
7	0.25を超え0.3																																	
8	0.3を超え0.36																																	
9	0.36を超え0.43																																	
A	0.43を超え0.5																																	
B	0.5を超え0.65																																	
C	0.65を超え0.8																																	
D	0.8を超え1.0																																	
																																		

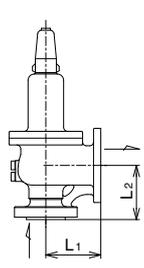
<div style="text-align: center; font-size: 2em; font-weight: bold;">3</div> 製品記号	SF17-C□	SF17L-C□	SF18-C□	SF18L-C□								
	□内には圧力区分の記号が入ります。(下表参照)											
安全弁	受注品		受注品									
	全量式 2.0MPa (空気)	SCPH製	全量式 2.0MPa (空気) (気体) (液体)	SCPH製 (蒸気)								
												
	型式: SF-17型	型式: SF-17L型	型式: SF-18型	型式: SF-18L型								
<b>POINT</b>	<b>全量式 2.0MPa フランジ形</b>											
標準仕様	形式	全量式										
	キャップ形式	レバー付		レバー無								
	適用流体	空気	蒸気	空気・気体・液体								
	流体温度	-5~235℃										
	設定圧力範囲	1.0~2.0MPa (設定圧力・流体名をお知らせください)										
	端接続	入口: JIS 20K RFフランジ☆ <sup>1</sup> ☆ <sup>2</sup> ★ <sup>1</sup> × 出口: JIS 10K FFフランジ☆ <sup>2</sup> ☆ <sup>3</sup> ★ <sup>1</sup>										
	材質	SCPH★ <sup>2</sup>										
		SUS又はSCS (ステライト溶着* <sup>1</sup> )										
		SUS又はSCS (ステライト溶着)										
	呼び径	ノド径 (mm)	本体 SCPH レバー付	寸法L <sub>1</sub> ×L <sub>2</sub> (mm)	本体 SCPH レバー無	寸法L <sub>1</sub> ×L <sub>2</sub> (mm)						
入口×出口			梱包質量 (kg)		梱包質量 (kg)							
価格 (円)	40×65	25	678,000	127×125	585,000	127×125						
		30		23		23						
	50×80	34	848,000	136×135	701,000	136×135						
		38		31		30						
	65×100	43	1,094,000	156×160	951,000	156×160						
		49		56		55						
	80×125	55	1,377,000	176×180	1,192,000	176×180						
		61		84		83						
100×150	69	2,016,000	206×205	1,743,000	206×205							
	76		145		143							
125×200	86	2,828,000	225×240	2,447,000	225×240							
	95		205		202							
150×200	105	3,793,000	255×250	3,384,000	255×250							
	115		289		285							
記事	☆ <sup>1</sup> JIS 16Kフランジも製作しています。 ☆ <sup>2</sup> JIS B8210 10K×JIS B2220 10Kフランジも製作しています。 ☆ <sup>3</sup> 出口側フランジは、RFフランジも製作しています。 ★ <sup>1</sup> ASME・JPIクラス150×150フランジも製作しています。 ★ <sup>2</sup> SCS製はお問い合わせください。 ●高圧ガス認定品も製作しています。											
	※1.蒸気用は分割弁体で弁座のみステライト溶着となります。 ※2.呼び径15~25は65頁をご参照ください。 注.質量は端接続がJIS 20Kフランジの場合です。											
	■圧力区分 (MPa)											
	<table border="1" style="display: inline-table;"> <tr> <th>記号</th> <th>圧力区分</th> </tr> <tr> <td>1</td> <td>1.0~1.3</td> </tr> <tr> <td>2</td> <td>1.3を超え1.6</td> </tr> <tr> <td>3</td> <td>1.6を超え2.0</td> </tr> </table>					記号	圧力区分	1	1.0~1.3	2	1.3を超え1.6	3
記号	圧力区分											
1	1.0~1.3											
2	1.3を超え1.6											
3	1.6を超え2.0											
												

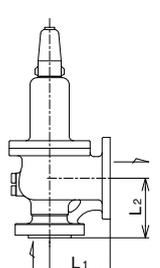
<div style="background-color: #008000; color: white; padding: 10px; text-align: center;"> <h1 style="font-size: 2em; margin: 0;">3</h1> <p style="font-size: 0.8em; margin: 0;">製品記号</p> </div>	SF19-C□	SF19L-C□	SF20-C□	SF20L-C□																																																										
	□内には圧力区分の記号が入ります。(下表参照)																																																													
<h1 style="font-size: 2em; margin: 0;">安全弁</h1>	受注品		受注品																																																											
	全量式 2.0MPa 3.0MPa  (空気)	SCPH製  (蒸気)	全量式 2.0MPa 3.0MPa  (空気) (気体) (液体)	SCPH製  (蒸気)																																																										
																																																														
	型式: SF-19型	型式: SF-19L型	型式: SF-20型	型式: SF-20L型																																																										
<b>POINT</b>	<b>全量式 3.0MPa</b>																																																													
標準仕様	形式	全量式																																																												
	キャップ形式	レバー付		レバー無																																																										
	適用流体	空気	蒸気	空気・気体・液体	蒸気																																																									
	流体温度	-5~235℃																																																												
	設定圧力範囲	呼び径25以下: 0.1~3.0MPa、呼び径40以上: 2.0~3.0MPa (設定圧力・流体名をお知らせください)																																																												
	端 接 続	入口: 呼び径25以下 JIS 20K RFフランジ☆ <sup>1</sup> × 出口: JIS 10K FFフランジ☆ <sup>2</sup> 呼び径40以上 JIS 30K RFフランジ☆ <sup>1</sup>																																																												
	材 質	SCPH★ SUS又はSCS (ステライト溶着*) SUS又はSCS (ステライト溶着)																																																												
価 格 (円)	呼び径 入口×出口	ノド径 (mm)	本体 SCPH レバー付	本体 SCPH レバー無	寸法L <sub>1</sub> ×L <sub>2</sub> (mm) 梱包質量 (kg)																																																									
	15×25	11	556,000	532,000	100×80																																																									
					9.2																																																									
	20×40	15	577,000	543,000	105×95																																																									
					10.7																																																									
	25×40	19	622,000	584,000	115×110																																																									
					14																																																									
	40×65	25	711,000	684,000	125×125																																																									
		30			26																																																									
	50×80	34	914,000	797,000	135×135																																																									
38		37																																																												
65×100	43	1,166,000	1,115,000	155×160																																																										
	49			60																																																										
80×125	55	1,472,000	1,350,000	175×180																																																										
	61			83																																																										
100×150	69	2,128,000	1,967,000	205×205																																																										
	76			137																																																										
125×200	86	2,999,000	2,860,000	225×240																																																										
	95			278																																																										
150×200	105	4,086,000	3,621,000	255×250																																																										
	115			322																																																										
記 事	☆ <sup>1</sup> JIS B8210 20K、30K、JIS B2220 10K、20K、30K×JIS B2220フランジ(呼び径40のJIS B2220 20Kフランジは除く)も製作しています。 (JIS 10Kフランジは呼び径25以下のみ) ☆ <sup>2</sup> 出口側フランジは、RFフランジも製作しています。 ★SCS製も製作しています。 (設定圧力範囲は呼び径により異なります。) ●高圧ガス認定品も製作しています。		■圧力区分 (MPa) <table border="1" style="font-size: 0.8em;"> <thead> <tr> <th>記号</th> <th>呼び径15~25</th> <th>呼び径40~150</th> </tr> </thead> <tbody> <tr><td>1</td><td>0.1</td><td>2.0を超え2.5</td></tr> <tr><td>2</td><td>0.1を超え0.12</td><td>2.5を超え3.0</td></tr> <tr><td>3</td><td>0.12を超え0.15</td><td></td></tr> <tr><td>4</td><td>0.15を超え0.18</td><td></td></tr> <tr><td>5</td><td>0.18を超え0.21</td><td></td></tr> <tr><td>6</td><td>0.21を超え0.25</td><td></td></tr> <tr><td>7</td><td>0.25を超え0.3</td><td></td></tr> <tr><td>8</td><td>0.3を超え0.36</td><td></td></tr> <tr><td>9</td><td>0.36を超え0.43</td><td></td></tr> <tr><td>A</td><td>0.43を超え0.5</td><td></td></tr> <tr><td>B</td><td>0.5を超え0.65</td><td></td></tr> <tr><td>C</td><td>0.65を超え0.8</td><td></td></tr> <tr><td>D</td><td>0.8を超え1.0</td><td></td></tr> <tr><td>E</td><td>1.0を超え1.3</td><td></td></tr> <tr><td>F</td><td>1.3を超え1.6</td><td></td></tr> <tr><td>G</td><td>1.6を超え2.0</td><td></td></tr> <tr><td>H</td><td>2.0を超え2.5</td><td></td></tr> <tr><td>J</td><td>2.5を超え3.0</td><td></td></tr> </tbody> </table>			記号	呼び径15~25	呼び径40~150	1	0.1	2.0を超え2.5	2	0.1を超え0.12	2.5を超え3.0	3	0.12を超え0.15		4	0.15を超え0.18		5	0.18を超え0.21		6	0.21を超え0.25		7	0.25を超え0.3		8	0.3を超え0.36		9	0.36を超え0.43		A	0.43を超え0.5		B	0.5を超え0.65		C	0.65を超え0.8		D	0.8を超え1.0		E	1.0を超え1.3		F	1.3を超え1.6		G	1.6を超え2.0		H	2.0を超え2.5		J	2.5を超え3.0	
	記号	呼び径15~25	呼び径40~150																																																											
1	0.1	2.0を超え2.5																																																												
2	0.1を超え0.12	2.5を超え3.0																																																												
3	0.12を超え0.15																																																													
4	0.15を超え0.18																																																													
5	0.18を超え0.21																																																													
6	0.21を超え0.25																																																													
7	0.25を超え0.3																																																													
8	0.3を超え0.36																																																													
9	0.36を超え0.43																																																													
A	0.43を超え0.5																																																													
B	0.5を超え0.65																																																													
C	0.65を超え0.8																																																													
D	0.8を超え1.0																																																													
E	1.0を超え1.3																																																													
F	1.3を超え1.6																																																													
G	1.6を超え2.0																																																													
H	2.0を超え2.5																																																													
J	2.5を超え3.0																																																													
※蒸気用は分割弁体で弁座のみステライト溶着となります。 注.質量は端接続が入口JIS 30Kフランジの場合です。																																																														

<div style="background-color: #008000; color: white; padding: 5px; border-radius: 10px; display: inline-block;">3</div> 製品記号	SF1H-M□	SF2H-M□
	□内には圧力区分の記号が入ります。(下表参照)	
安全弁	受注品 全量式 1.6MPa (蒸気) (空気)	受注品 FCD製 全量式 1.6MPa (蒸気) (空気)
	 型式：SF-1H型	 型式：SF-2H型

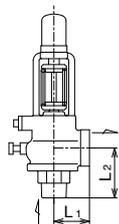
<b>POINT</b>		<b>全量式 1.6MPa ねじ込形</b>																							
標準仕様	形式	全量式																							
	キャップ形式	レバー付		レバー無																					
	適用流体	蒸気・空気																							
	流体温度	0~220℃																							
	設定圧力範囲	0.1~1.6MPa (設定圧力・流体名をお知らせください)																							
	端接続	入口：JIS Rねじ 出口：JIS Rcねじ																							
材質	本体	FCD																							
	弁体	SUS																							
	弁座	SUS (ステライト溶着)																							
呼び径※	ノド径 (mm)	レバー付	寸法L <sub>1</sub> ×L <sub>2</sub> (mm)	レバー無	寸法L <sub>1</sub> ×L <sub>2</sub> (mm)																				
価格	20	15	173,000	梱包質量 (kg)	173,000	梱包質量 (kg)																			
	25	19	210,000	50×75	210,000	50×75																			
				5.3		5.2																			
				60×85		60×85																			
	40	30	265,000	7.2	265,000	7																			
70×100				70×100																					
50	38	350,000	11.6	350,000	11.2																				
			85×115		85×115																				
			18		18																				
※呼び径と接続ねじ寸法は異なります。接続ねじ寸法は、呼び径の1サイズupとなります。																									
■圧力区分 (MPa)																									
<table border="1" style="width: 100%; border-collapse: collapse;"> <thead> <tr> <th>記号</th> <th>圧力区分</th> <th>記号</th> <th>圧力区分</th> </tr> </thead> <tbody> <tr> <td>1</td> <td>0.1~0.12</td> <td>5</td> <td>0.5を超え0.75</td> </tr> <tr> <td>2</td> <td>0.12を超え0.2</td> <td>6</td> <td>0.75を超え1.0</td> </tr> <tr> <td>3</td> <td>0.2を超え0.3</td> <td>7</td> <td>1.0を超え1.3</td> </tr> <tr> <td>4</td> <td>0.3を超え0.5</td> <td>8</td> <td>1.3を超え1.6</td> </tr> </tbody> </table>						記号	圧力区分	記号	圧力区分	1	0.1~0.12	5	0.5を超え0.75	2	0.12を超え0.2	6	0.75を超え1.0	3	0.2を超え0.3	7	1.0を超え1.3	4	0.3を超え0.5	8	1.3を超え1.6
記号	圧力区分	記号	圧力区分																						
1	0.1~0.12	5	0.5を超え0.75																						
2	0.12を超え0.2	6	0.75を超え1.0																						
3	0.2を超え0.3	7	1.0を超え1.3																						
4	0.3を超え0.5	8	1.3を超え1.6																						
																									

<div style="background-color: #008000; color: white; padding: 5px; border-radius: 10px; display: inline-block;">3</div> 名称	<b>温度圧力安全弁</b>	
	受注品	
アメリカ ワッツ社製 温度圧力安全弁	(水)	(温水)
		
<b>POINT</b>		<b>温度又は圧力超過対策に</b>
標準仕様	呼び径	¾~2 (20~50)
	適用流体	水・温水
	逃し温度	210°F (98.9℃)
	標準設定圧力	75、100、125、150PSI
	端接続	NPTねじ
記事		注.呼び径、設定圧力は製品により異なります。詳細はお問い合わせください。 別途お見積り致します。

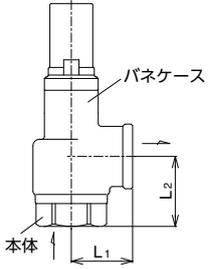
<div style="background-color: #008000; color: white; padding: 10px; text-align: center;"> <span style="font-size: 2em; font-weight: bold;">3</span>                  製品記号             </div>	<b>SL38E-D</b> <input type="checkbox"/>		<b>SL38EN-D</b> <input type="checkbox"/>												
	□内には圧力区分の記号が入ります。(下表参照)														
<span style="font-size: 2em; font-weight: bold;">逃し弁</span>	受注品 レリーフ弁 1.0MPa	受注品 1.6MPa ふく太郎	受注品 レリーフ弁 1.0MPa	受注品 1.6MPa ふく太郎											
															
	水 油 液体	水 油 液体	水 油 液体	水 油 液体											
	要部SUS	型式: SL-38E型	要部SUS	水道法性能基準適合品 型式: SL-38EN型											
<b>POINT</b>	<b>ポンプレリーフ用</b>														
標準仕様	形式	ダッシュポット構造													
	キャップ形式	レバー無													
	適用流体	水・油・液体★ <sup>1</sup> 注.													
	流体温度	5~80℃★ <sup>2</sup>													
	設定圧力範囲	0.035~1.0MPa	1.0~1.6MPa	0.035~1.0MPa	1.0~1.6MPa										
		(設定圧力・流体名をお知らせください)													
	端接続	JIS Rcねじ													
	材質	本体*	SCS												
		弁体	SUS												
		弁座	SUS												
	パネケース*	CAC													
	ネームプレート色	緑													
価格(円)	呼び径	1.0MPa	1.6MPa	1.0MPa 水道法性能基準適合品	1.6MPa 水道法性能基準適合品										
	15	48,400	54,500	50,900	56,700										
	20	51,900	58,300	54,300	60,700										
	25	58,500	65,000	61,000	67,400										
	32	70,400		72,900											
	40	84,500		86,900											
	50	115,000		117,000											
記事	★ <sup>1</sup> 流体が燃料油(ガソリン、灯油など)、及び溶剤系の場合はお問い合わせください。 ★ <sup>2</sup> 流体温度5~150℃も製作しています。(油類は150℃以下、温水は90℃以下となります。) 注.給水装置に使用する場合は、水道法性能基準適合品のSL-38EN型をご使用ください。 ※入口側は本体、出口側はパネケースとなります。														
	■圧力区分 (MPa)														
	<table border="1" style="width: 100%; border-collapse: collapse;"> <thead> <tr> <th>記号</th> <th>圧力区分</th> </tr> </thead> <tbody> <tr> <td>1</td> <td>0.035~0.2</td> </tr> <tr> <td>2</td> <td>0.2を超え0.5</td> </tr> <tr> <td>3</td> <td>0.5を超え1.0</td> </tr> <tr> <td>4</td> <td>1.0を超え1.6</td> </tr> </tbody> </table>					記号	圧力区分	1	0.035~0.2	2	0.2を超え0.5	3	0.5を超え1.0	4	1.0を超え1.6
	記号	圧力区分													
	1	0.035~0.2													
	2	0.2を超え0.5													
	3	0.5を超え1.0													
	4	1.0を超え1.6													
															

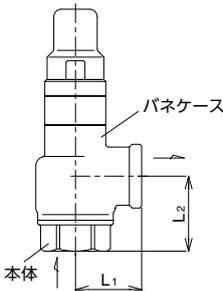
<div style="font-size: 2em; font-weight: bold;">3</div> <div style="font-size: 0.8em;">製品記号</div>	SL40E-D□		SL40EN-D□											
	□内には圧力区分の記号が入ります。(下表参照)													
<div style="font-size: 2em; font-weight: bold;">逃し弁</div> <div style="font-size: 0.8em;">水 油 液体</div>	受注品	受注品	受注品	受注品										
	レリーフ弁 1.0MPa    ALL SUS	1.6MPa ふく太郎  型式：SL-40E型	レリーフ弁 1.0MPa    ALL SUS	1.6MPa ふく太郎  水道法性能基準適合品 型式：SL-40EN型										
POINT	ポンプレリーフ用・ALL SUS													
標準仕様	形式	ダッシュポット構造												
	キャップ形式	レバー無												
	適用流体	水・油・液体★ <sup>1</sup> 注.												
	流体温度	5~80℃★ <sup>2</sup>												
	設定圧力範囲	0.035~1.0MPa	1.0~1.6MPa	0.035~1.0MPa	1.0~1.6MPa									
	(設定圧力・流体名をお知らせください)													
	端接統	JIS Rcねじ												
	材質	本体*	SCS											
		弁体	SUS											
		弁座	SUS											
パネケース*		SCS												
ネームプレート色	緑													
価格 (円)	呼び径	1.0MPa	1.6MPa	1.0MPa 水道法性能基準適合品	1.6MPa 水道法性能基準適合品									
	価	15	113,000	132,000	115,000	134,000								
		20	119,000	137,000	122,000	141,000								
		25	130,000	149,000	133,000	154,000								
		32	161,000		163,000									
		40	190,000		195,000									
		50	267,000		273,000									
		寸法L <sub>1</sub> ×L <sub>2</sub> (mm)		寸法L <sub>1</sub> ×L <sub>2</sub> (mm)										
		梱包質量 (kg)		梱包質量 (kg)										
		30×36 0.6		30×36 0.6										
		35×40 0.7		35×40 0.7										
		40×46 0.9		40×46 0.9										
		50×54 1.5		50×54 1.5										
		55×60 2		55×60 2.1										
		65×73 3.6		65×73 3.4										
記事	★ <sup>1</sup> 流体が燃料油（ガソリン、灯油など）、及び溶剤系の場合はお問い合わせください。 ★ <sup>2</sup> 流体温度5~150℃も製作しています。(油類は150℃以下、温水は90℃以下となります。) 注.給水装置に使用する場合は、水道法性能基準適合品のSL-40EN型をご使用ください。 ※入口側は本体、出口側はパネケースとなります。													
	■圧力区分 (MPa)													
	<table border="1" style="width: 100%; border-collapse: collapse;"> <tr> <th style="width: 10%;">記号</th> <th style="width: 90%;">圧力区分</th> </tr> <tr> <td style="text-align: center;">1</td> <td>0.035~0.2</td> </tr> <tr> <td style="text-align: center;">2</td> <td>0.2を超え0.5</td> </tr> <tr> <td style="text-align: center;">3</td> <td>0.5を超え1.0</td> </tr> <tr> <td style="text-align: center;">4</td> <td>1.0を超え1.6</td> </tr> </table>				記号	圧力区分	1	0.035~0.2	2	0.2を超え0.5	3	0.5を超え1.0	4	1.0を超え1.6
	記号	圧力区分												
	1	0.035~0.2												
	2	0.2を超え0.5												
	3	0.5を超え1.0												
	4	1.0を超え1.6												
														

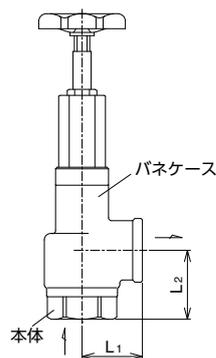
<div style="background-color: #008000; color: white; border-radius: 50%; width: 40px; height: 40px; display: flex; align-items: center; justify-content: center; margin: 0 auto;">3</div> <div style="background-color: #008000; color: white; padding: 5px; text-align: center; font-weight: bold; font-size: 24px;">逃し弁</div>	製品記号	SL38EA-D□		SL40EA-D□												
	□内には圧力区分の記号が入ります。(下表参照)															
	受注品	受注品		受注品												
	レリーフ弁 1.0MPa	1.6MPa	ふく太郎	レリーフ弁 1.0MPa	1.6MPa											
	  															
	要部SUS	型式: SL-38EA型		ALL SUS	型式: SL-40EA型											
POINT	ハンドル付ポンプレリーフ用			ハンドル付ポンプレリーフ用・ALL SUS												
標準仕様	形式	ダッシュポット構造														
	キャップ形式	圧力調整ハンドル付														
	適用流体	水・油・液体★ <sup>1</sup> 注.														
	流体温度	5~80℃★ <sup>2</sup>														
	設定圧力範囲	0.035~1.0MPa	1.0~1.6MPa	0.035~1.0MPa	1.0~1.6MPa	(設定圧力・流体名をお知らせください)										
	端接続	JIS Rcねじ														
	材質	本体*	SCS													
		弁体	SUS													
		弁座	SUS													
		パネケース*	CAC		SCS											
	ネームプレート色	緑														
価格(円)	呼び径	1.0MPa	1.6MPa	1.0MPa ALL SUS	1.6MPa ALL SUS											
			寸法L <sub>1</sub> ×L <sub>2</sub> (mm)		寸法L <sub>1</sub> ×L <sub>2</sub> (mm)											
			梱包質量 (kg)		梱包質量 (kg)											
	15	60,900	30×36 0.9	66,500	150,000	30×36 0.9										
	20	62,600	35×40 1	70,700	159,000	35×40 1										
	25	68,400	40×46 1.2	78,200	173,000	40×46 1.2										
	32	95,300	50×54 1.8		215,000	50×54 1.8										
40	108,000	55×60 2.3		251,000	55×60 2.3											
50	170,000	65×73 3.9		356,000	65×73 3.9											
記事	<p>★<sup>1</sup>流体が燃料油(ガソリン、灯油など)、及び溶剤系の場合はお問い合わせください。                  ★<sup>2</sup>流体温度5~150℃も製作しています。(油類は150℃以下、温水は90℃以下となります。)                  注.給水装置に使用する場合は、水道法性能基準適合品のSL-38EN、40EN型(67、68頁参照)をご使用ください。                  ※入口側は本体、出口側はパネケースとなります。</p>															
	<p>■圧力区分 (MPa)</p> <table border="1" style="width: 100%;"> <tr> <th>記号</th> <th>圧力区分</th> </tr> <tr> <td>1</td> <td>0.035~0.2</td> </tr> <tr> <td>2</td> <td>0.2を超え0.5</td> </tr> <tr> <td>3</td> <td>0.5を超え1.0</td> </tr> <tr> <td>4</td> <td>1.0を超え1.6</td> </tr> </table>						記号	圧力区分	1	0.035~0.2	2	0.2を超え0.5	3	0.5を超え1.0	4	1.0を超え1.6
	記号	圧力区分														
1	0.035~0.2															
2	0.2を超え0.5															
3	0.5を超え1.0															
4	1.0を超え1.6															
																

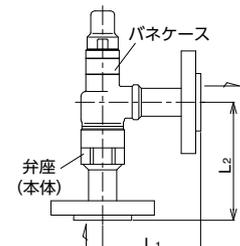
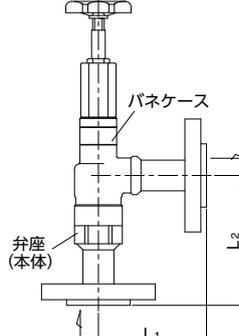
<div style="font-size: 2em; font-weight: bold; border: 2px solid black; border-radius: 50%; width: 40px; height: 40px; display: flex; align-items: center; justify-content: center; margin: 0 auto;">3</div> <div style="font-size: 1.5em; font-weight: bold; margin: 5px 0;">製品記号</div>	<div style="font-size: 1.5em; font-weight: bold;">SL40EF-D□</div>	<div style="font-size: 1.5em; font-weight: bold;">SL40EFA-D□</div>											
	□内には圧力区分の記号が入ります。(下表参照)												
<div style="font-size: 2em; font-weight: bold; margin: 0 auto;">逃し弁</div>	<div style="font-weight: bold;">受注品</div>	<div style="font-weight: bold;">受注品</div>											
	<div style="font-weight: bold;">レリーフ弁 1.0MPa</div> <div style="display: flex; justify-content: space-around; align-items: center;"> <div style="text-align: center;">  </div> <div style="text-align: center;"> <div style="font-size: 0.8em;">ふく太郎</div> </div> </div> <div style="display: flex; justify-content: space-around; align-items: center; margin-top: 10px;"> <div style="text-align: center;">  </div> <div style="text-align: center;">  </div> <div style="text-align: center;">  </div> </div> <div style="text-align: center; margin-top: 10px;"> <small>ALL SUS</small> </div>	<div style="font-weight: bold;">レリーフ弁 1.0MPa</div> <div style="display: flex; justify-content: space-around; align-items: center;"> <div style="text-align: center;">  </div> <div style="text-align: center;"> <div style="font-size: 0.8em;">ふく太郎</div> </div> </div> <div style="display: flex; justify-content: space-around; align-items: center; margin-top: 10px;"> <div style="text-align: center;">  </div> <div style="text-align: center;">  </div> <div style="text-align: center;">  </div> </div> <div style="text-align: center; margin-top: 10px;"> <small>ALL SUS</small> </div>											
<div style="font-weight: bold;">POINT</div>	<div style="font-weight: bold; font-size: 1.2em;">ポンプレリーフ用・ALL SUS・フランジ形</div>												
<div style="font-weight: bold;">標準仕様</div>	<small>形式</small> <span style="margin-left: 100px;">ダッシュポット構造</span>												
	<small>キャップ形式</small> <span style="margin-left: 100px;">レバー無</span> <span style="margin-left: 100px;">圧力調整ハンドル付</span>												
	<small>適用流体</small> <span style="margin-left: 100px;">水・油・液体★<sup>1</sup>注.</span>												
	<small>流体温度</small> <span style="margin-left: 100px;">5~80℃★<sup>2</sup></span>												
	<small>設定圧力範囲</small> <span style="margin-left: 100px;">0.035~1.0MPa (設定圧力・流体名をお知らせください)</span>												
	<small>端接続</small> <span style="margin-left: 100px;">JIS 10K ルーズフランジ</span>												
	<small>材質</small>	<small>弁座*</small> <span style="margin-left: 100px;">SUS</span>											
		<small>弁体</small> <span style="margin-left: 100px;">SUS</span>											
		<small>バネケース*</small> <span style="margin-left: 100px;">SCS</span>											
	<small>ネームプレート色</small> <span style="margin-left: 100px;">緑</span>												
<div style="font-weight: bold;">価格</div> (円)	<small>呼び径</small>	<div style="border: 1px solid black; padding: 5px; font-weight: bold;">ALL SUS</div>	<small>寸法L<sub>1</sub>×L<sub>2</sub> (mm)</small> <small>梱包質量 (kg)</small>	<div style="border: 1px solid black; padding: 5px; font-weight: bold;">ハンドル付・ALL SUS</div>	<small>寸法L<sub>1</sub>×L<sub>2</sub> (mm)</small> <small>梱包質量 (kg)</small>								
	15	185,000	90×110 2.6	248,000	90×110 3								
	20	202,000	95×115 3	268,000	95×115 3.4								
	25	234,000	100×124 4.5	312,000	100×124 4.8								
	32	292,000	110×138 6.5	389,000	110×138 6.9								
	40	343,000	125×154 7.5	457,000	125×154 7.9								
	50	433,000	135×164 10	577,000	135×164 10.4								
<div style="font-weight: bold;">記事</div>	<p>★<sup>1</sup>流体が燃料油（ガソリン、灯油など）、及び溶剤系の場合はお問い合わせください。            ★<sup>2</sup>流体温度5~150℃も製作しています。(油類は150℃以下、温水は90℃以下となります。)            注.給水装置に使用する場合は、水道法性能基準適合品のSL-38EN、40EN型（67、68頁参照）をご使用ください。            ※弁座は本体と同一の部品です（入口側）。出口側はバネケースとなります。</p> <p>■圧力区分 (MPa)</p> <table border="1" style="font-size: 0.8em; margin: 10px auto;"> <tr> <th>記号</th> <th>圧力区分</th> </tr> <tr> <td>1</td> <td>0.035~0.2</td> </tr> <tr> <td>2</td> <td>0.2を超え0.5</td> </tr> <tr> <td>3</td> <td>0.5を超え1.0</td> </tr> </table> <div style="display: flex; justify-content: space-around; align-items: center; margin-top: 20px;"> <div style="text-align: center;">  </div> <div style="text-align: center;">  </div> </div>					記号	圧力区分	1	0.035~0.2	2	0.2を超え0.5	3	0.5を超え1.0
記号	圧力区分												
1	0.035~0.2												
2	0.2を超え0.5												
3	0.5を超え1.0												

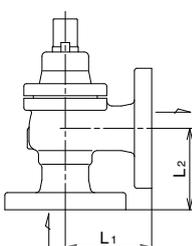
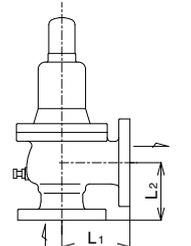
<div style="background-color: black; color: white; border-radius: 50%; width: 40px; height: 40px; display: flex; align-items: center; justify-content: center; margin: 0 auto;">3</div> <div style="background-color: green; color: white; padding: 10px; text-align: center; font-weight: bold; font-size: 24px;">逃し弁</div>	製品記号	SL44E-G□	SL24E-B□	SL24E-G□																							
	□内には圧力区分の記号が入ります。(下表参照)																										
	受注品	受注品	受注品	受注品																							
	レリーフ弁 1.0MPa	FC製 レリーフ弁 1.0MPa	レリーフ弁 1.0MPa	FC製																							
	  	  	  	  																							
																											
		型式：SL-44E型		型式：SL-24E型																							
<b>POINT</b>	<b>ポンプレリーフ用</b>																										
標準仕様	形式	ダッシュポット構造																									
	キャップ形式	レバー無																									
	適用流体	水・油・液体★ <sup>1</sup> 注.																									
	流体温度	5~80℃★ <sup>2</sup>																									
	設定圧力範囲	0.035~1.0MPa (設定圧力・流体名をお知らせください)																									
	端接続	JIS 10K FFフランジ☆		JIS 10K FFフランジ☆																							
	材質	本体	FC		FC																						
		弁体	SUS	C3604	SUS																						
		弁座	SUS	C3604	SUS																						
	パネケース	FC																									
ネームプレート色	緑																										
価格(円)	呼び径	本体 FC	要部 C3604	要部 SUS																							
	15	88,700	寸法L <sub>1</sub> ×L <sub>2</sub> (mm)	寸法L <sub>1</sub> ×L <sub>2</sub> (mm)																							
			梱包質量 (kg)	梱包質量 (kg)																							
	20	99,300	70×70	135×115																							
			2.8	26																							
	25	125,000	75×75	145×125																							
			3.3	36																							
	32	148,000	85×85	206,000	341,000																						
4.9																											
40	162,000	95×90	322,000	490,000																							
		7																									
50	188,000	100×95	322,000	490,000																							
		8.6																									
65	188,000	110×105	322,000	490,000																							
		12.4																									
80	188,000	110×105	322,000	490,000																							
		12.4																									
記事	<p>★<sup>1</sup>流体が燃料油(灯油など)、及び溶剤系の場合はお問い合わせください。</p> <p>☆JIS 10K RFフランジも製作しています。</p> <p>注.給水装置に使用する場合は、水道法性能基準適合品のSL-38EN、40EN型(67、68頁参照)をご使用ください。</p> <p>■圧力区分 (MPa)</p> <table border="1" style="display: inline-table; margin-right: 20px;"> <thead> <tr> <th>記号</th> <th>圧力区分</th> </tr> </thead> <tbody> <tr> <td>1</td> <td>0.035~0.2</td> </tr> <tr> <td>2</td> <td>0.2を超え0.5</td> </tr> <tr> <td>3</td> <td>0.5を超え1.0</td> </tr> </tbody> </table>		記号	圧力区分	1	0.035~0.2	2	0.2を超え0.5	3	0.5を超え1.0	<p>☆JIS 5K FF・RFフランジ、10K RFフランジも製作しています。</p> <p>■圧力区分 (MPa)</p> <table border="1" style="display: inline-table;"> <thead> <tr> <th>記号</th> <th>呼び径65</th> <th>呼び径80</th> </tr> </thead> <tbody> <tr> <td>1</td> <td>0.035~0.2</td> <td>0.035~0.2</td> </tr> <tr> <td>2</td> <td>0.2を超え0.7</td> <td>0.2を超え0.5</td> </tr> <tr> <td>3</td> <td>0.7を超え1.0</td> <td>0.5を超え0.8</td> </tr> <tr> <td>4</td> <td>1.0を超え1.0</td> <td>0.8を超え1.0</td> </tr> </tbody> </table>		記号	呼び径65	呼び径80	1	0.035~0.2	0.035~0.2	2	0.2を超え0.7	0.2を超え0.5	3	0.7を超え1.0	0.5を超え0.8	4	1.0を超え1.0	0.8を超え1.0
	記号	圧力区分																									
1	0.035~0.2																										
2	0.2を超え0.5																										
3	0.5を超え1.0																										
記号	呼び径65	呼び径80																									
1	0.035~0.2	0.035~0.2																									
2	0.2を超え0.7	0.2を超え0.5																									
3	0.7を超え1.0	0.5を超え0.8																									
4	1.0を超え1.0	0.8を超え1.0																									
																											
	★ <sup>2</sup> 流体温度5~150℃も製作しています。(油類は150℃以下、温水は90℃以下となります。)																										

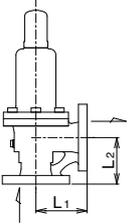
<div style="text-align: center; font-size: 2em; font-weight: bold;">3</div> <div style="text-align: center;">製品記号</div>	SL46ED-M□	SL6ED-C□																	
	□内には圧力区分の記号が入ります。(下表参照)																		
<div style="font-size: 2em; font-weight: bold;">逃し弁</div> <div style="display: flex; justify-content: space-around; align-items: center; margin-top: 10px;"> <span style="border: 1px solid white; border-radius: 50%; padding: 2px;">水</span> <span style="border: 1px solid white; border-radius: 50%; padding: 2px;">油</span> <span style="border: 1px solid white; border-radius: 50%; padding: 2px;">液体</span> </div>	<b>受注品</b> レリーフ弁 2.0MPa  型式：SL-46ED型	<b>受注品</b> レリーフ弁 2.0MPa  型式：SL-6ED型																	
	<div style="font-size: 1.2em; font-weight: bold;">POINT</div> <div style="font-size: 1.1em; font-weight: bold; margin-top: 5px;">脈動圧対応 ポンプレリーフ用 背圧バランス構造</div>																		
標準仕様	形式	ダンパー構造																	
	キャップ形式	レバー無																	
	適用流体	水・油・液体																	
	流体温度	5~80℃★ <sup>1</sup>																	
	設定圧力範囲	0.035~2.0MPa (設定圧力・流体名をお知らせください)																	
	端接続	JIS 20K FFフランジ☆																	
	材質	本体	FCD	SCPH★ <sup>2</sup>															
		弁体	SUS																
		弁座	SUS																
	価格	呼び径	本体 FCD	本体 SCPH															
40		258,000	455,000																
50		322,000	528,000																
65		420,000	657,000																
75※		519,000	858,000																
記事	★ <sup>1</sup> 流体温度5~150℃も製作しています。(油類は150℃以下、温水は90℃以下となります。) ★ <sup>2</sup> SCS製も製作しています。 ☆JIS 10、16K FF・RFフランジ、20K RFフランジも製作しています。 ※接続フランジは、JIS規格フランジの呼び径80となります。																		
	<div style="font-weight: bold;">■圧力区分 (MPa)</div> <table border="1" style="font-size: 0.8em;"> <thead> <tr> <th>記号</th> <th>圧力区分</th> </tr> </thead> <tbody> <tr><td>1</td><td>0.035~0.1</td></tr> <tr><td>2</td><td>0.1を超え0.2</td></tr> <tr><td>3</td><td>0.2を超え0.4</td></tr> <tr><td>4</td><td>0.4を超え0.6</td></tr> <tr><td>5</td><td>0.6を超え0.85</td></tr> <tr><td>6</td><td>0.85を超え1.5</td></tr> <tr><td>7</td><td>1.5を超え2.0</td></tr> </tbody> </table>			記号	圧力区分	1	0.035~0.1	2	0.1を超え0.2	3	0.2を超え0.4	4	0.4を超え0.6	5	0.6を超え0.85	6	0.85を超え1.5	7	1.5を超え2.0
	記号	圧力区分																	
	1	0.035~0.1																	
	2	0.1を超え0.2																	
	3	0.2を超え0.4																	
	4	0.4を超え0.6																	
	5	0.6を超え0.85																	
	6	0.85を超え1.5																	
	7	1.5を超え2.0																	
																			
記事欄内 (★: 価格が変わります。 ☆: 価格は変わりません。)																			

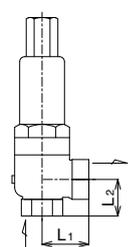
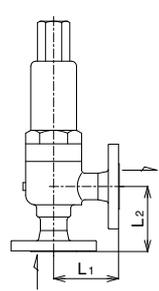
<div style="background-color: #008000; color: white; padding: 10px; text-align: center;"> <span style="font-size: 2em; font-weight: bold;">3</span>                  製品記号             </div> <div style="background-color: #008000; color: white; padding: 10px; text-align: center;"> <span style="font-size: 2em; font-weight: bold;">逃し弁</span> </div>	<b>SL8ED-N</b> <input type="checkbox"/>	<b>SL8ED-D</b> <input type="checkbox"/>	<b>SL10ED-N</b> <input type="checkbox"/>	<b>SL10ED-D</b> <input type="checkbox"/>	
	□内には圧力区分の記号が入ります。(下表参照)				
	受注品 レリーフ弁 SF製 3.0MPa  型式: SL-8ED型	受注品 SUS製  型式: SL-8ED型	受注品 レリーフ弁 SF製 3.0MPa  型式: SL-10ED型	受注品 SUS製  型式: SL-10ED型	
<b>POINT</b>	<b>脈動圧対応 ポンプレリーフ用 背圧バランス構造</b>				
標準仕様	形式	ダンパー構造			
	キャップ形式	レバー無			
	適用流体	水・油・液体			
	流体温度	5~80℃★			
	設定圧力範囲	0.035~3.0MPa (設定圧力・流体名をお知らせください)			
	端接続	JIS Rcねじ☆		JIS 30K RFフランジ☆	
材質	本体	SF	SUS	SF	SUS
	弁体	SUS			
	弁座	SUS			
価格(円)	呼び径	本体 SF	本体 SUS	本体 SF	本体 SUS
	15	246,000	319,000	331,000	475,000
	20	254,000	332,000	334,000	499,000
	25	360,000	489,000	408,000	678,000
	32	375,000	503,000	423,000	729,000
記事	★流体温度5~150℃も製作しています。(油類は150℃以下、温水は90℃以下となります。)				
	■圧力区分 本体SF製 (SL8ED-N□、SL10ED-N□) (MPa)				
	本体SUS製 (SL8ED-D□、SL10ED-D□) (MPa)				
	*□内には圧力区分の記号が入ります。				
☆NPTねじも製作しています。		☆JIS 5、10、16、20K FF・RFフランジ、30K FFフランジ、ASME・JPIクラス150、300フランジも製作しています。 注:寸法はJIS 30Kフランジの場合です。			
					

3

逃し弁

水  
油  
液体

<div style="background-color: #008000; color: white; border-radius: 50%; width: 40px; height: 40px; display: flex; align-items: center; justify-content: center; margin: 0 auto;">4</div> 製品記号	<b>MD14W-B<sup>L</sup></b> <b>MD14W-B<sup>M</sup></b>	<b>MD14H-B<sup>L</sup></b> <b>MD14H-B<sup>M</sup></b>							
	□内には設定圧力調整範囲の記号が入ります。								
サークット弁 (一次圧力調整弁)	標準品	受注品							
	0.7MPa 0.5MPa		FC製  温水 油						
	型式：MD-14W型	型式：MD-14H型							
<b>POINT</b>	<b>一次圧力調整弁</b>								
標準仕様	形式	直動式							
	適用流体	水 注1.・温水・空気 注2.							
	流体温度	5~60℃	温水 注1.・油 (材料を腐食しないもの) 注3. 5~90℃						
	設定圧力調整範囲	呼び径 80以下 <b>L</b> : 0.05~0.35、 <b>M</b> : 0.3~0.7MPa ★ <sup>1</sup> 呼び径100以上 <b>L</b> : 0.05~0.35、 <b>M</b> : 0.3~0.5MPa							
	吹下り圧力	設定圧力×10%以内 (最小値0.02MPa)							
	端接続	JIS 10K RFフランジ★ <sup>2</sup>							
	材質	本体	FC (内面水道用液状エポキシ樹脂塗装)						
		主要部	CAC、SUS						
	塗装	NBR							
	塗	外面：メタリックブルー		外面：メタリックブルー、キャップ：赤					
価格(円)	呼び径	水・温水・空気用	温水・油用						
	15	<b>124,000</b>	124,000	寸法L×H (mm) 梱包質量 (kg) 156×321 10.5					
	20	<b>124,000</b>	124,000	160×321 10.5					
	25	<b>127,000</b>	127,000	160×322 11					
	32	<b>165,000</b>	165,000	180×408 18					
	40	<b>171,000</b>	171,000	180×409 18					
	50	<b>184,000</b>	184,000	190×422 20.5					
	65	<b>265,000</b>	265,000	230×529 38					
	80	<b>306,000</b>	306,000	250×539 41					
	100	<b>466,000</b>	466,000	300×615 66					
125	<b>921,000</b>	921,000	370×790 132						
150	<b>1,237,000</b>	1,237,000	400×820 150						
記事	★ <sup>1</sup> 高圧用 (呼び径80以下:0.65~1.0MPa、呼び径100以上:0.45~0.8MPa) のMD14W-BHも製作しています。 注2.オイルフリーコンプレッサー (ターボ形圧縮機や容積形圧縮機 (ロータリー式無給油タイプ) ) によるドライエアーの空気圧システムにて使用する場合、ゴム部品が短時間で著しく劣化することがあります (オゾンクラックの発生)。このような場所に設置する場合はお問い合わせください。		★ <sup>1</sup> 高圧用 (呼び径80以下:0.65~1.0MPa、呼び径100以上:0.45~0.8MPa) のMD14H-BHも製作しています。 注3.燃料油、ガソリン、軽油などの場合はご使用先 (国土交通省、防衛省など) によっては、本体材質の指定がある場合がありますので、ご確認願います。						
	★ <sup>2</sup> 水道用仕切弁フランジ (一次側適用圧力0.75MPa以下・呼び径100以上) も製作しています。 ■価格加算 <table border="1" style="margin-left: 20px;"> <tr> <th>記号</th> <th>仕様</th> <th>加算額</th> </tr> <tr> <td>3-1</td> <td>圧力計 (一次側) 1個付</td> <td>33,900</td> </tr> </table> ※1.圧力計の最大目盛は設定圧力調整範囲L (0.6MPa)、M,H (1.6MPa) です。 ※2.ポンプレリーフ用は67~73頁をご参照ください。 注1.給水装置に使用する場合は、水道法性能基準適合品のMD-14CN型 (75頁参照) をご使用ください。				記号	仕様	加算額	3-1	圧力計 (一次側) 1個付
記号	仕様	加算額							
3-1	圧力計 (一次側) 1個付	33,900							

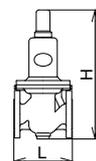

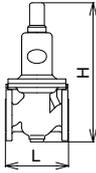
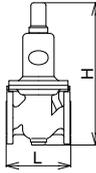
<div style="background-color: black; color: white; border-radius: 50%; width: 40px; height: 40px; display: flex; align-items: center; justify-content: center; margin: 0 auto;">4</div> 製品記号	MD14CN-B <sup>L</sup> MD14CN-B <sup>H</sup>	MD20W-B <sup>L</sup> MD20W-B <sup>H</sup>	MD20H-B <sup>L</sup> MD20H-B <sup>H</sup>		
	□内には設定圧力調整範囲の記号が入ります。				
サークット弁 (一次圧力調整弁・落水防止弁)	受注品	受注品	受注品		
	0.7MPa 0.5MPa 	一次圧力調整弁 ナイロンコーティング 	0.7MPa 0.5MPa 	落水防止弁 FC製  	
	水道法性能基準適合品	型式：MD-14CN型	型式：MD-20W型	型式：MD-20H型	
<b>POINT</b>	<b>ナイロンコーティング・水道法性能基準適合品</b>		<b>開放回路 落水防止</b>		
標準仕様	形式	直動式			
	適用流体	水・温水		温水	
	流体温度	5~60℃		5~90℃	
	設定圧力調整範囲	呼び径 80以下 <b>L</b> : 0.05~0.35、 <b>H</b> : 0.3~0.7MPa 呼び径 100以上 <b>L</b> : 0.05~0.35、 <b>H</b> : 0.3~0.5MPa		呼び径 80以下 <b>L</b> : 0.05~0.35、 <b>H</b> : 0.3~0.7MPa 呼び径 100以上 <b>L</b> : 0.05~0.35、 <b>H</b> : 0.3~0.5MPa	
	吹下り圧力	設定圧力×10%以内 (最小値0.02MPa)		0.04MPa以内	
	端接続	JIS 10K RFフランジ★		JIS 10K RFフランジ	
	材質	本体	FC (内外面ナイロン11コーティング)		FC (内面水道用液状エポキシ樹脂塗装)
		主要部	CAC、SUS NBR		
	塗装	内外面ナイロン11コーティング		外面：メタリックブルー	外面：メタリックブルー、キャップ：赤
	価格(円)	呼び径	<b>ナイロンコーティング</b>	<b>0.5、0.7MPa用</b>	
				寸法L×H (mm) 梱包質量 (kg)	
15			141,000	156×321 10.5	
20		214,000	141,000	160×321 10.5	
25		220,000	146,000	160×322 11	
32		250,000	190,000	180×408 18	
40		262,000	194,000	180×409 18	
50		284,000	209,000	190×422 20.5	
65		399,000	305,000	230×529 38	
80		486,000	350,000	250×539 41	
100		661,000	485,000	300×615 66	
125	1,160,000	949,000	370×790 132		
150	1,475,000	1,266,000	400×820 150		
記事	★水道用仕切弁フランジ (一次側適用圧力0.75MPa以下・呼び径100以上) はお問い合わせください。 ※1.ポンプレリーフ用は67~73頁をご参照ください。 ※2.コーティング塗膜は、本体・パネケース内外面共ナイロン11 (白色) 0.3mm以上。				
					

4 サークット弁 (一次圧力調整弁・落水防止弁)

水  
温水

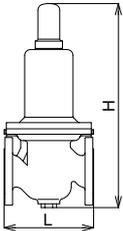
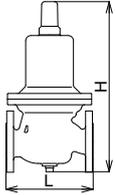
<div style="background-color: #008000; color: white; border-radius: 50%; width: 40px; height: 40px; display: flex; align-items: center; justify-content: center; margin: 0 auto;">4</div> 製品記号	FD2W-B <sup>L</sup> FD2W-B <sup>H</sup>	FD2H-B <sup>L</sup> FD2H-B <sup>H</sup>	MD11-B <sup>□</sup>	
	□内には設定圧力(差圧)調整範囲の記号が入ります。			
<div style="background-color: #008000; color: white; padding: 5px; border-radius: 5px;">                     サークット弁 (差圧調整弁) 一次圧力調整弁                 </div>	受注品	受注品	受注品	
	0.7MPa 水	差圧調整弁 FC製 温水	0.5MPa 水	
				
	型式: FD-2W型	型式: FD-2H型	型式: MD-11型	
<b>POINT</b>	<b>密閉回路 差圧調整</b>		<b>0.5MPa用 大容量</b>	
標準仕様	形式	直動式		
	適用流体	水	温水	
	流体温度	5~60℃	5~90℃	
	設定圧力(差圧)調整範囲	呼び径 80以下 <sup>L</sup> :0.05~0.35、 <sup>H</sup> :0.3~0.7MPa 呼び径100以上 <sup>L</sup> :0.05~0.35、 <sup>H</sup> :0.3~0.5MPa	呼び径 80以下 <sup>L</sup> :0.05~0.14、 <sup>M</sup> :0.14~0.36、 <sup>H</sup> :0.36~0.5MPa <sup>★1</sup> 呼び径100以上 <sup>L</sup> :0.05~0.1、 <sup>M</sup> :0.1~0.25、 <sup>H</sup> :0.25~0.4、 <sup>S</sup> :0.4~0.45、 <sup>V</sup> :0.45~0.5MPa	
	吹下り圧力	設定差圧×10%以内(最小値0.02MPa)		
	端接続	JIS 10K RFフランジ		
	材質	本体	FC(内面水道用液状エポキシ樹脂塗装)	FC
		要部	CAC、SUS	
		ダイヤフラムディスク	NBR	
	塗装	外面:メタリックブルー	外面:メタリックブルー、キャップ:赤	
価格	呼び径	<b>差圧調整弁</b>	<b>0.5MPa用</b>	
	15	201,000		
	20	201,000	174,000	
	25	202,000	195,000	
	32	248,000	275,000	
	40	253,000	275,000	
	50	268,000	297,000	
	65	381,000	457,000	
	80	392,000	490,000	
	100	545,000	875,000	
125	970,000	1,295,000		
150	1,277,000	1,515,000		
記事	●圧力計取付用の接続孔付及び圧力計はお問い合わせください。 		☆ JIS 5K FF・RFフランジ、10K FFフランジも製作しています。 ★ 1高圧用(呼び径80以下:0.5~0.8MPa)のMD11-B <sup>S</sup> も製作しています。 ★ 2水道用仕切弁フランジ(一次側適用圧力0.75MPa以下・呼び径100以上)も製作しています。 ●圧力計取付用の接続孔付及び圧力計はお問い合わせください。 	
	注:パネケース部検出孔は、出口側の検出部分へ配管が必要です。 検出孔ねじ寸法は、JIS Rc <sup>3/8</sup> ねじです。			

4 サークット弁(差圧調整弁)、一次圧力調整弁



<div style="background-color: #008000; color: white; padding: 10px; text-align: center;"> <h1 style="font-size: 48px; margin: 0;">4</h1> <p style="margin: 5px 0;">製品記号</p> </div> <div style="background-color: #008000; color: white; padding: 10px; text-align: center;"> <h2 style="font-size: 24px; margin: 5px 0;">サーキット弁</h2> <p style="margin: 5px 0;">(落水防止弁 差圧レリーフ弁)</p> </div>	<b>WVMS02-B<sup>L</sup></b> <b>WVMS02-B<sup>H</sup></b>	<b>WVMS02-L<sup>L</sup></b> <b>WVMS02-L<sup>H</sup></b>	<b>WVD02-B</b>	<b>WVD02-L</b>												
	□内には設定圧力調整範囲の記号が入ります。															
	受注品	受注品	受注品	受注品												
落水防止弁 0.7MPa	FC製 	FCD製 ウォータリングバルブ	差圧レリーフ弁 0.3MPa	FC製 	FCD製 ウォータリングバルブ											
型式：WVMS-02型		型式：WVD-02型														
<b>POINT</b>	<b>開放回路 落水防止</b>		<b>密閉回路 差圧調整</b>													
標準仕様	形式	パイロット式		パイロット式												
	適用流体	水・温水		水・温水												
	流体温度	5～60℃		5～60℃												
	一次側適用圧力	1.0MPa以下		1.0MPa以下												
	設定圧力調整範囲	<b>L</b> ：0.05～0.35MPa、 <b>H</b> ：0.3～0.7MPa		0.05～0.3MPa												
	アキュムレーション	設定圧力×10%以内（最小値0.03MPa）		0.05MPa以内												
	吹下り圧力	<b>L</b> ：設定圧力×20%以内（最小値0.03MPa） <b>H</b> ：設定圧力×15%以内		設定圧力×20%以内（最小値0.03MPa）												
	端接続	JIS 10K RFフランジ		JIS 10K RFフランジ												
	材質	FC（内面水道用液状エポキシ樹脂塗装） CAC、SUS NBR		FC（内面水道用液状エポキシ樹脂塗装） CAC、SUS NBR												
価格（円）	呼び径	<b>本体 FC</b>	<b>本体 FCD</b>	<b>本体 FC</b>	<b>本体 FCD</b>											
	80	840,000	別途お見積り 致します。	819,000	別途お見積り 致します。											
	100	994,000		900,000												
	125	1,241,000		1,080,000												
	150	1,471,000		1,339,000												
	200	2,347,000		2,050,000												
記事	■価格加算 <table border="1" style="font-size: 8px;"> <tr><th>記号</th><th>仕様</th><th>加算額</th></tr> <tr><td>3-2</td><td>圧力計 2 個付</td><td>55,300</td></tr> </table> ※圧力計の最大目盛は、一次側は調整範囲L (0.6MPa)、H (1.6MPa)、二次側は0.6MPaです。		記号	仕様	加算額	3-2	圧力計 2 個付	55,300	■価格加算 <table border="1" style="font-size: 8px;"> <tr><th>記号</th><th>仕様</th><th>加算額</th></tr> <tr><td>3-2</td><td>圧力計 2 個付</td><td>55,300</td></tr> </table> ※圧力計の最大目盛は一次側、二次側共1.6MPaです。		記号	仕様	加算額	3-2	圧力計 2 個付	55,300
	記号	仕様	加算額													
	3-2	圧力計 2 個付	55,300													
記号	仕様	加算額														
3-2	圧力計 2 個付	55,300														

4  
サーキット弁（落水防止弁・差圧レリーフ弁）

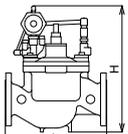

<div style="background-color: #008000; color: white; padding: 10px; text-align: center;"> <span style="font-size: 2em; font-weight: bold;">4</span> </div> <div style="background-color: #008000; color: white; padding: 10px; text-align: center;"> <span style="font-size: 1.5em; font-weight: bold;">一次圧力調整弁</span> </div>	製品記号 <b>WVM02-B<sup>L</sup></b> <b>WVM02-B<sup>M</sup></b>	<b>WVM02-L<sup>L</sup></b> <b>WVM02-L<sup>M</sup></b>	<b>WVM02CN-B<sup>L</sup></b> <b>WVM02CN-B<sup>M</sup></b>		
	□内には設定圧力調整範囲の記号が入ります。				
	受注品 1.0MPa 0.7MPa FC製 	受注品 FCD製 ウォータリングバルブ 	受注品 ナイロンコーティング ウォータリングバルブ 		
	型式：WVM-02型		水道法性能基準適合品 型式：WVM-02CN型		
<b>POINT</b>	<b>大容量 一次圧力調整弁</b>				
標準仕様	形式	パイロット式			
	適用流体	水・温水注			
	流体温度	5~60℃			
	一次側適用圧力	1.0MPa以下☆ <sup>1</sup>		1.0MPa以下	
	設定圧力調整範囲	呼び径200以下 L: 0.05~0.35、M: 0.3~1.0MPa※ <sup>1</sup> 。 呼び径250以上 L: 0.05~0.35、M: 0.3~0.7MPa			
	アキュムレーション	設定圧力×10%以内(最小値0.03MPa)			
	端接続	JIS 10K RFフランジ☆ <sup>2</sup>			
	材質	本体	FC(内面水道用液状エポキシ樹脂塗装)	FCD(内面水道用液状エポキシ樹脂塗装)	FC(内外面ナイロン11コーティング)
		要部	CAC、SUS		
		ダイヤラムディスク	NBR		
価格(円)	呼び径	本体 FC 寸法L×H (mm) 梱包質量 (kg)	本体 FCD 寸法L×H (mm) 梱包質量 (kg)	FCナイロンコーティング 寸法L×H (mm) 梱包質量 (kg)	
	40		568,000	260×425 30	
	50	611,000	696,000	260×425 32	
	65	683,000	774,000	332×446 45	
	80	742,000	831,000	342×456 55	
	100	858,000	958,000	388×502 80	
	125	1,045,000	1,169,000	432×543 95	
	150	1,276,000	1,425,000	492×601 135	
	200	1,995,000	2,226,000	592×722 240	
	250	別途お見積り致します。			
300					
400					
記事	●水道法性能基準適合品(本体材質FC製・呼び径80~200)のWVM-02PN型(本体内外面エポキシ樹脂粉末塗装)、WVM-02N型(本体内面水道用液状エポキシ樹脂塗装)も製作しています。注.給水装置に使用する場合は、水道法性能基準適合品のWVM-02N型、WVM-02PN型、WVM-02CN型をご使用ください。			※2.コーティング塗膜は、本体・フタ内外面共ナイロン11(白色)0.3mm以上。	
	☆ <sup>1</sup> 呼び径200以下は一次側適用圧力1.6MPa以下(JIS 16K RFフランジ、設定圧力調整範囲0.5~1.6MPa)も製作しています。(本体FC製の場合は水道法性能基準には適合しません。) ☆ <sup>2</sup> 水道用仕切弁フランジ(一次側適用圧力0.75MPa以下・呼び径80以上)も製作しています。 ※1.呼び径40・50の設定圧力調整範囲は0.5~1.0MPaとなり、製品記号は、WVM02-B(本体FC製)、WVM02-L(本体FCD製)となります。				
	■価格加算				
	記号	仕様	加算額		
	3-1	圧力計1個付(一次側)	27,700		
	※3. 圧力計の最大目盛は、設定圧力調整範囲L(0.6MPa)、M(1.6MPa)です。 ※4. 消火設備用型式認定品は79頁をご参照ください。				

一次圧力調整弁



<div style="background-color: #008000; color: white; padding: 10px; text-align: center;"> <span style="font-size: 2em; font-weight: bold;">4</span>                  製品記号             </div>	<b>WVM02T-B</b>	<b>WVM02T-L</b>	<b>WVME02-B<sup>L</sup></b> <b>WVME02-B<sup>H</sup></b>							
	受注品 1.6MPa FC製 	受注品 FCD製 ウォータリングバルブ (消防型式認定品)	受注品 0.35MPa 1.0MPa FC製 ウォータリングバルブ	□内には設定圧力調整範囲の記号が入ります。						
<div style="background-color: #008000; color: white; padding: 10px; text-align: center;"> <span style="font-size: 2em; font-weight: bold;">一次圧力調整弁</span> </div>										
	認定番号 VA-048号 型式：WVM-02T型		型式：WVME-02型							
<b>POINT</b>	<b>日本消防設備安全センター「型式認定品」</b>		<b>電磁操作 一次圧力調整弁</b>							
標準仕様	形式	パイロット式		パイロット式						
	適用流体	消火用水		水・温水						
	流体温度	5~60℃		5~60℃						
	一次側適用圧力	1.6MPa以下☆		1.0MPa以下						
	設定圧力調整範囲	0.3~1.6MPa		<b>L : 0.05~0.35、H : 0.3~1.0MPa</b>						
	アキュムレーション	設定圧力×10%以内 (最小値0.03MPa)		設定圧力×10%以内 (最小値0.03MPa)						
	定格電圧	—		AC100/200V 50/60Hz AC110/220V 60Hz共用						
	保護構造	—		防塵・防滴・屋内用 (屋外で使用する場合、端子箱を併用してください)						
	端接続	JIS 16K RFフランジ☆		JIS 10K RFフランジ☆						
	材質	本体 <b>FC</b> 要部 CAC、SUS タイアラム・ディスク NBR 塗装 外面：マンセル7.5R ⅔ (赤) 内面：水道用液状エポキシ樹脂塗装	本体 <b>FCD</b> CAC、SUS NBR 外面：マンセル7.5R ⅔ (赤) 内面：水道用液状エポキシ樹脂塗装	本体 <b>FC</b> CAC、SUS NBR 外面：メタリックブルー 内面：水道用液状エポキシ樹脂塗装						
価格 (円)	呼び径	本体 <b>FC</b> 寸法L×H (mm) 梱包質量 (kg)	本体 <b>FCD</b> 寸法L×H (mm) 梱包質量 (kg)	本体 <b>FC</b> 寸法L×H (mm) 梱包質量 (kg)						
	40		625,000	260×425 31						
	50	672,000	752,000	270×430 33						
	65	744,000	831,000	340×475 46						
	80	788,000	888,000	354×485 56						
	100	925,000	1,036,000	404×531 80						
	125	1,105,000	1,246,000	444×572 95						
	150	1,318,000	1,501,000	504×630 135						
	200			496×630 135						
					別途お見積り致します。 350×503 55 400×549 80 440×590 95 500×648 135 600×734 240					
記事	☆一次側適用圧力1.0MPa以下 (JIS 10K RFフランジ、設定圧力調整範囲0.3~1.0MPa) も製作しています。 ■価格加算 <table border="1" style="font-size: small;"> <tr> <th>記号</th> <th>仕様</th> <th>加算額</th> </tr> <tr> <td>3-1</td> <td>圧力計1個付 (一次側)</td> <td>27,700</td> </tr> </table> ※圧力計の最大目盛は2.5MPaです。 		記号	仕様	加算額	3-1	圧力計1個付 (一次側)	27,700	☆水道用仕切弁フランジ (一次側適用圧力0.75MPa以下) も製作しています。 ●圧力計1個 (一次側) 付、屋外用端子箱 (TB-03型) 付、特殊電圧 (AC・DC) はお問い合わせください。 ※圧力計の最大目盛は、設定圧力調整範囲L (0.6MPa)、H (1.6MPa) です。 	
	記号	仕様	加算額							
3-1	圧力計1個付 (一次側)	27,700								

4 一次圧力調整弁

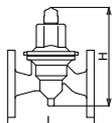
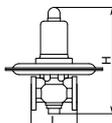

<div style="text-align: center; font-size: 2em; font-weight: bold;">4</div> <div style="text-align: center; font-size: 0.8em;">製品記号</div> <div style="text-align: center; font-size: 1.5em; font-weight: bold; color: white;">一次圧力調整弁</div>	<b>MD35F-D<sup>L</sup></b> <b>MD35F-D<sup>M</sup></b> <b>MD35F-D<sup>H</sup></b>	<b>MD35F-D<sup>L</sup></b> <b>MD35F-D<sup>M</sup></b>	<b>MD37F-D<sup>L</sup></b> <b>MD37F-D<sup>M</sup></b>	<b>MD29A-G<sup>L</sup></b> <b>MD29A-G<sup>M</sup></b> <b>MD29A-G<sup>H</sup></b>									
	□内には設定圧力調整範囲の記号が入ります。												
	受注品	受注品	受注品	受注品									
	0.8MPa SCS製	0.6MPa SCS製	0.6MPa SCS製	30kPa FC製									
 型式：MD-35F型		 型式：MD-37F型		 型式：MD-29A型									
<b>POINT</b>	<b>SCS製 (本体)・中容量</b>		<b>SCS製 (本体・パネケース)・中容量</b>	<b>微圧気体用</b>									
<div style="writing-mode: vertical-rl; text-orientation: upright;">標準仕様</div>	形式	直動式											
	適用流体	水・温水・油・又は材料を腐食しない液体・(気体* <sup>1</sup> 注.)			空気注・気体								
	流体温度	5~90℃			5~60℃								
	設定圧力調整範囲	<b>L</b> : 0.05~0.35MPa <b>M</b> : 0.3~0.6MPa <b>H</b> : 0.6~0.8MPa	<b>L</b> : 0.05~0.35MPa <b>M</b> : 0.3~0.6MPa	<b>L</b> : 0.05~0.35MPa <b>M</b> : 0.3~0.6MPa	<b>L</b> : 1.0~3.0kPa <b>M</b> : 3.0を超え10kPa <b>H</b> : 10を超え30kPa								
	吹下り圧力	設定圧力×10%以内 (最小値0.02MPa)			記事欄参照								
	端接続	JIS 10K FFフランジ			JIS 10K RFフランジ								
	材質	本体	SCS			FC							
		要部	SUS			SUS							
		ダイヤフラム	NBR			ダイヤフラム (NBR)							
		パネケース	ADC	FC		SUS							
<div style="writing-mode: vertical-rl; text-orientation: upright;">価格</div>	呼び径	<b>本体 SCS</b>	<b>本体 SCS</b>	<b>本体 SCS</b>	<b>空気・気体</b>								
	15				370,000								
	20				370,000								
	25	458,000	160×182 5.8		614,000								
	32	539,000	160×237 9		739,000								
	40	551,000	160×237 9.3		751,000								
	50	686,000	210×256 13		955,000								
	65		788,000	215×350 21									
	80		915,000	260×355 22.5									
	100		1,150,000	300×423 38									
<div style="writing-mode: vertical-rl; text-orientation: upright;">記事</div>	●水道法性能基準適合品のMD-35FN型も製作しています。 ※1.空気、不活性ガスに使用できます。 ※2.ポンプレリーフ用は67~73頁をご参照ください。 ■価格加算												
	<table border="1" style="width: 100%; border-collapse: collapse;"> <thead> <tr> <th style="width: 10%;">記号</th> <th style="width: 40%;">仕様</th> <th style="width: 50%;">加算額</th> </tr> </thead> <tbody> <tr> <td>3-1</td> <td>圧力計付属 (呼び径25~50)</td> <td>36,500</td> </tr> <tr> <td></td> <td>圧力計付属 (呼び径65~100)</td> <td>42,400</td> </tr> </tbody> </table> ※3.圧力計の最大目盛は、設定圧力調整範囲L (0.6MPa)、M,H (1.6MPa) です。				記号	仕様	加算額	3-1	圧力計付属 (呼び径25~50)	36,500		圧力計付属 (呼び径65~100)	42,400
	記号	仕様	加算額										
3-1	圧力計付属 (呼び径25~50)	36,500											
	圧力計付属 (呼び径65~100)	42,400											
●接ガス部SCPH、SCS製も製作しています。(外部検出形となりますので、検出用の配管施工が必要となります。)  													
注. オイルフリーコンプレッサー (ターボ形圧縮機や容積形圧縮機 (ロータリー式無給油タイプ)) によるドライエアーの空気圧システムにて使用する場合、ゴム部品が短時間で著しく劣化することがあります (オゾンクラックの発生)。このような場所に設置する場合はお問い合わせください。													

4 一次圧力調整弁

水  
温水  
油  
空気  
気体

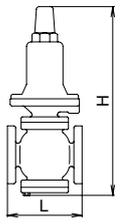
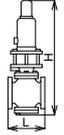
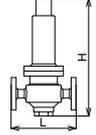
<div style="background-color: black; color: white; border-radius: 50%; width: 40px; height: 40px; display: flex; align-items: center; justify-content: center; margin: 0 auto;">4</div> <div style="background-color: green; color: white; padding: 5px; text-align: center; font-weight: bold; font-size: 1.2em;">一次圧力調整弁</div>	製品記号	MD22-M <sup>L</sup> MD22-M <sup>M</sup> MD22-M <sup>H</sup>	MD2P-B <sup>L</sup> MD2P-B <sup>M</sup> MD2P-B <sup>H</sup>	MD1A-N <sup>□</sup>	MD1A-D <sup>□</sup>				
	□内には設定圧力調整範囲の記号が入ります。								
	受注品	0.7MPa 油 FCD製 外部検出形  型式：MD-22型	0.7MPa 油 液体 FC製 外部検出形  型式：MD-2P型	3.0MPa 油 液体 S25C製 	SUS製 SUS製 				
POINT		燃料油、流体温度150℃以下	0.7MPa、油用	高圧3.0MPa用					
標準仕様	形式	直動式		直動式					
	適用流体	燃料油 (A・B・C重油)、油注1.		油注1.・液体					
	流体温度	150℃以下		5~80℃★ <sup>1</sup>					
	設定圧力調整範囲	L : 0.05~0.25MPa M : 0.2~0.45MPa H : 0.4~0.7MPa	呼び径50以下 L : 0.05~0.25、M : 0.25~0.45、 H : 0.45~0.7MPa 呼び径65以上 L : 0.05~0.2、M : 0.2~0.5、 H : 0.5~0.7MPa	L : 0.5~1.0MPa M : 1.0~1.5MPa H : 1.5~2.5MPa S : 2.5~3.0MPa					
	吹下り圧力	設定圧力×10%以内 (最小値0.03MPa)							
	流体粘度	700cSt以下		700cSt以下					
	端接続	JIS 10K FFフランジ		JIS 10K FFフランジ★ <sup>1</sup>					
材質	本体	FCD注1.	FC★ <sup>2</sup> 注1.	S25C注1.	SUS注1.				
	要部	SUS		SUS					
価格 (円)	呼び径	本体 FCD	本体 FC	本体 S25C	本体 SUS				
	15	別途お見積り致します。	359,000	別途お見積り致します。	別途お見積り致します。				
	20					170×450 23	170×533 24	260×475 30	
	25					170×450 24	170×533 25	260×475 30	
	32					180×460 25	180×543 26	310×538 67	
	40					180×460 26	180×543 27	310×538 67	
	50					200×480 29	180×558 30	310×538 67	
	65						500,000	215×680 48	
	80						514,000	260×705 55	
	100						664,000	300×755 77	
125						872,000	360×815 100		
150		991,000	382×885 136						
記事	注1.燃料油、ガソリン、軽油などの場合はご使用先 (国土交通省、防衛省など) によっては、本体材質の指定がある場合がありますので、ご確認の上、材質をご指示願います。								
		注2.一次側圧力を検出する配管が必要です。接続ねじ寸法は、JIS Rc <sup>3</sup> / <sub>2</sub> ねじです。		注3.一次側圧力を検出する配管が必要です。接続ねじ寸法は、JIS Rc <sup>3</sup> / <sub>2</sub> ねじです。					

4

一次圧力調整弁

油

液体

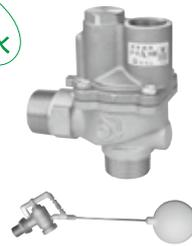
<div style="font-size: 2em; font-weight: bold; border: 2px solid black; border-radius: 50%; padding: 5px; display: inline-block;">5</div> 製品記号	LP8N-F	LP8N-B	LP9N-F	LP8AN-F
	標準品	標準品	標準品	標準品
<div style="font-size: 2em; font-weight: bold; border: 2px solid black; border-radius: 50%; padding: 5px; display: inline-block;">5</div> 製品記号  定水位弁 (FVバルブ)  一般用	0.75MPa CAC製 ストレート形    水道法性能基準適合品 型式: LP-8N型	0.75MPa FC製 ストレート形    水道法性能基準適合品 型式: LP-8N型	0.75MPa CAC製 ストレート形    水道法性能基準適合品 型式: LP-9N型	0.75MPa CAC製 アングル形    水道法性能基準適合品 型式: LP-8AN型

POINT	ストレート形	青銅製ストレート形	青銅製アングル形
-------	--------	-----------	----------

適用流体	水道水・工業用水			
適用圧力	0.03~0.75MPa	0.035~0.75MPa	呼び径40, 50: 0.03~0.75MPa 呼び径65~100: 0.035~0.75MPa	0.03~0.75MPa
弁前後の最小差圧	0.03MPa	0.035MPa	呼び径40, 50: 0.03MPa 呼び径65~100: 0.035MPa	0.03MPa
端接続	JIS Rcねじ★ <sup>1</sup>	JIS 10K FFフランジ★ <sup>2</sup>		JIS Rねじ
材質	本体	CAC	FC (内面水道用液状エポキシ樹脂塗装)	CAC
	弁座	CAC		
	ダイヤフラムディスク	NBR		
付属品	呼び径20ボールタップ(ポリ玉砂入り) <sup>*1</sup> ・呼び径20オス・メスプッシング	呼び径20ボールタップ(ポリ玉砂入り) <sup>*1</sup> ・	呼び径20ボールタップ(ポリ玉砂入り) <sup>*1</sup> ・呼び径20オス・メスプッシング	呼び径20ボールタップ(ポリ玉砂入り) <sup>*1</sup> ・

呼び径	ねじ込形		本体FCストレート形		本体CACストレート形		アングル形	
	寸法L×H (mm)	梱包質量 (kg)	寸法L×H (mm)	梱包質量 (kg)	寸法L×H (mm)	梱包質量 (kg)	寸法L <sub>1</sub> ×L <sub>2</sub> (mm)	梱包質量 (kg)
25	58,600	120×105 2.7					70,400	71×40 2.5
32	78,000	135×114 3.3					71,900	88×50 3.1
40	85,100	145×125 3.9			132,000	184×125 8	74,300	95×53 3.6
50	102,000	170×140 5.1			163,000	211×140 10.1	88,200	101×57 4.6
65			170,000	270×200 22	283,000	270×205 21		
80			203,000	270×205 22	327,000	270×209 23		
100			304,000	290×226 30	481,000	290×231 30		

★<sup>1</sup>管端コア内蔵品 (流体温度5~40℃) も製作しています。  
 ★<sup>2</sup>水道用仕切弁フランジ (呼び径80以上) も製作しています。  
 ●凍結防止のFVジャケットも販売しています。  
 注1. 公共建築工事は、本体CAC製をご使用ください。  
 注2. 定水位弁一次側に当社FD-9N, 10N型定流量弁を過流量制限目的で設置している場合、選定にあたっては次のことに注意してください。  
 \* 定流量弁は通水時圧力損失が発生します。定水位弁後、立ち上がり配管が3m以上の場合、流速1m/s以上の設定流量を選定してください。なお、流速1m/s未満の場合は、お問い合わせください。  
 \* 1. ボールタップ (LB-2N型) は単品でも販売しています。(定水位弁本体呼び径25~50用: LB2N-F2、呼び径65~100用: LB2N-F5 89頁参照)

■価格加算

記号	仕様	加算額	
1-F	管端コア	呼び径 25	1,200
		呼び径 32	1,400
		呼び径 40	1,600
		呼び径 50	2,000
8-3	ボールタップ (フロートSUS玉)	16,000	

\*2. パイロット用電磁弁は87頁、バキュームブレーカは89頁をご参照ください。

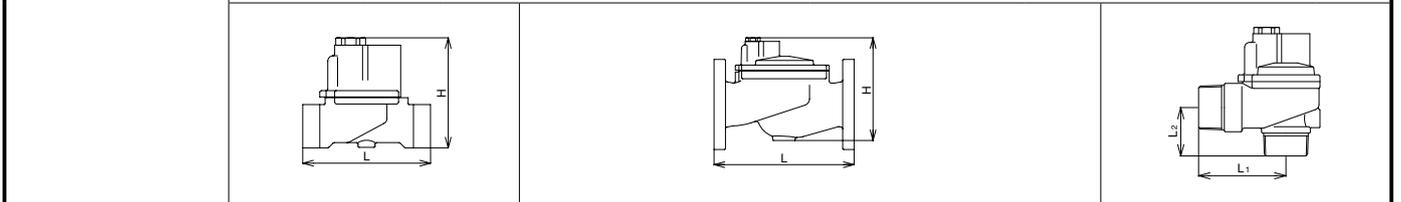

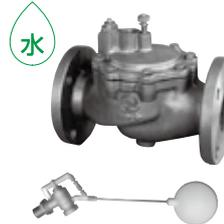
<div style="background-color: #008000; color: white; border-radius: 50%; width: 60px; height: 60px; display: flex; align-items: center; justify-content: center; margin: 0 auto;"> <span style="font-size: 2em; font-weight: bold;">5</span> </div> <p style="text-align: center; margin-top: 5px;">製品記号</p>	LP8HN-F	LP8HN-B	LP9HN-F	LP8AHN-F
	標準品	標準品	標準品	受注品
<div style="display: flex; flex-direction: column; align-items: center;"> <div style="display: flex; align-items: center;"> <span style="font-size: 2em; font-weight: bold; margin-right: 5px;">5</span> <div style="text-align: left;"> <p style="margin: 0;">製品記号</p> <p style="margin: 0;">定水位弁 (FVバルブ)</p> <p style="margin: 0;">調整機構付</p> </div> </div> </div>	<p>0.75MPa CAC製 ストレート形</p>  <p>水道法性能基準適合品 型式：LP-8HN型</p>	<p>0.75MPa FC製 ストレート形</p>  <p>水道法性能基準適合品 型式：LP-8HN型</p>	<p>0.75MPa CAC製 ストレート形</p>  <p>水道法性能基準適合品 型式：LP-9HN型</p>	<p>0.75MPa CAC製 アングル形</p>  <p>水道法性能基準適合品 型式：LP-8AHN型</p>

POINT	ストレート形	青銅製ストレート形	青銅製アングル形
-------	--------	-----------	----------

適用流体	水道水・工業用水			
流体温度	5~60℃			
適用圧力	0.03~0.75MPa	0.035~0.75MPa	呼び径40、50：0.03~0.75MPa 呼び径65~100：0.035~0.75MPa	0.03~0.75MPa
弁前後の最小差圧	0.03MPa	0.035MPa	呼び径40、50：0.03MPa 呼び径65~100：0.035MPa	0.03MPa
端接続	JIS Rcねじ★ <sup>1</sup>	JIS 10K FFフランジ★ <sup>2</sup>		JIS Rねじ
材質	本体	CAC	FC (内面水道用液状エポキシ樹脂塗装)	CAC
	弁座	CAC		
	ダイヤフラム・ディスク	NBR		
付属品	呼び径20ボールタップ (ポリ玉砂入り) <sup>*1</sup> ・ 呼び径20オス・メスプッシング <sup>*2</sup>	呼び径20ボールタップ (ポリ玉砂入り) <sup>*1</sup> ・	呼び径20ボールタップ (ポリ玉砂入り) <sup>*1</sup> ・ 呼び径20オス・メスプッシング	呼び径20ボールタップ (ポリ玉砂入り) <sup>*1</sup> ・
その他	流量調整機構付、弁閉時間調整ニードル付			

呼び径	ねじ込形		本体FCストレート形		本体CACストレート形		アングル形	
	寸法L×H (mm)	梱包数 (質量kg)	寸法L×H (mm)	梱包数 (質量kg)	寸法L×H (mm)	梱包数 (質量kg)	寸法L <sub>1</sub> ×L <sub>2</sub> (mm)	梱包数 (質量kg)
20	69,300	110×113 2.5	2 (5.6)				99,300	65×40 2.3
25	71,900	120×123 2.9	2 (6.5)				101,000	71×40 2.5
32	95,600	135×132 3.4	2 (7.7)				111,000	88×50 3.2
40	104,000	145×142 4	2 (8.7)		157,000	184×142 8.1	128,000	95×53 3.6
50	125,000	170×157 5.3	2 (11.3)		187,000	211×157 10.3	150,000	101×57 4.6
65				213,000	270×225 22.7	334,000	270×230 21.3	
80				249,000	270×230 22.7	396,000	270×234 23.3	
100				374,000	290×251 30.7	586,000	290×256 31.3	

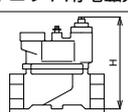
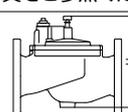
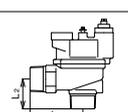
記事	<p>★<sup>1</sup>管端コア内蔵品 (流体温度5~40℃) も製作しています。</p> <p>★<sup>2</sup>水道用仕切弁フランジ (呼び径80以上) も製作しています。</p> <p>●凍結防止のFVジャケットも販売しています。</p> <p>注1. 公共建築工事は、本体CAC製をご使用ください。</p> <p>注2. 定水位弁一次側に当社FD-9N, 10N型定流量弁を過流量制限目的で設置している場合、選定にあたっては次のことに注意してください。 * 定流量弁は通水時圧力損失が発生します。定水位弁後、立ち上がり配管が3m以上の場合、流速1m/s以上の設定流量を選定してください。なお、流速1m/s未満の場合は、お問い合わせください。</p> <p>※1. ボールタップ (LB-2N型) は単品でも販売しています。(定水位弁本体呼び径20~50用：LB2N-F2、呼び径65~100用：LB2N-F5 89頁参照)</p> <p>■価格加算</p> <table border="1" style="width: 100%; border-collapse: collapse;"> <thead> <tr> <th>記号</th> <th>仕様</th> <th>加算額</th> </tr> </thead> <tbody> <tr> <td rowspan="5">1-F</td> <td>管端コア</td> <td>呼び径 20 1,000</td> </tr> <tr> <td></td> <td>呼び径 25 1,200</td> </tr> <tr> <td></td> <td>呼び径 32 1,400</td> </tr> <tr> <td></td> <td>呼び径 40 1,600</td> </tr> <tr> <td></td> <td>呼び径 50 2,000</td> </tr> <tr> <td>8-3</td> <td>ボールタップ (フロートSUS玉)</td> <td>16,000</td> </tr> </tbody> </table> <p>※2. 本体呼び径20にオス・メスプッシングは付属していません。</p> <p>※3. パイロット用電磁弁は87頁、バキュームブレーカは89頁をご参照ください。</p>			記号	仕様	加算額	1-F	管端コア	呼び径 20 1,000		呼び径 25 1,200		呼び径 32 1,400		呼び径 40 1,600		呼び径 50 2,000	8-3	ボールタップ (フロートSUS玉)	16,000
	記号	仕様	加算額																	
	1-F	管端コア	呼び径 20 1,000																	
			呼び径 25 1,200																	
		呼び径 32 1,400																		
		呼び径 40 1,600																		
		呼び径 50 2,000																		
8-3	ボールタップ (フロートSUS玉)	16,000																		
  																				

5 定水位弁 (FVバルブ)



<div style="font-size: 2em; font-weight: bold; border: 2px solid black; border-radius: 50%; padding: 5px; display: inline-block;">5</div> 製品記号	LP8RN-F	LP8RN-B	LP9RN-F	LP8ARN-F
	標準品	標準品	受注品	受注品
<div style="font-size: 1.5em; font-weight: bold; text-align: center;">定水位弁 (FVバルブ)</div> <div style="font-size: 1.2em; font-weight: bold; text-align: center;">寒冷地用</div>	0.75MPa CAC製 ストレート形  水道法性能基準適合品 型式：LP-8RN型	0.75MPa FC製 ストレート形  水道法性能基準適合品 型式：LP-8RN型	0.75MPa CAC製 ストレート形  水道法性能基準適合品 型式：LP-9RN型	0.75MPa CAC製 アングル形  水道法性能基準適合品 型式：LP-8ARN型

POINT	ストレート形	青銅製ストレート形	青銅製アングル形
-------	--------	-----------	----------

適用流体	水道水・工業用水			
適用圧力	0.03~0.75MPa	0.035~0.75MPa	呼び径40、50:0.03~0.75MPa 呼び径65~100:0.035~0.75MPa	0.03~0.75MPa
弁前後の最小差圧	0.03MPa	0.035MPa	呼び径40、50:0.03MPa 呼び径65~100:0.035MPa	0.03MPa
端接続	JIS Rcねじ★ <sup>1</sup>	JIS 10K FFフランジ★ <sup>2</sup>		JIS Rねじ
材質	本体	CAC	FC (内面水道用液状エポキシ樹脂塗装)	CAC
	弁座	CAC		
付属品	ダイヤフラムディスク NBR			
その他	呼び径20ポールタップ(ポリ玉砂入り) <sup>*1</sup> 、 呼び径20オス・メスブッシング <sup>*2</sup>			
周囲温度	-20~60℃			
その他	流量調整機構付、水抜機構付			

呼び径	ねじ込形		本体FCストレート形		本体CACストレート形		アングル形	
	寸法L×H (mm)	梱包数 (質量kg)	寸法L×H (mm)	梱包数 (質量kg)	寸法L×H (mm)	梱包数 (質量kg)	寸法L <sub>1</sub> ×L <sub>2</sub> (mm)	梱包質量 (kg)
20	110×147	2 (5.6)					65×40	2.3
25	120×157	2 (6.3)					71×40	2.5
32	135×167	2 (7.5)					88×50	3.2
40	145×176	2 (8.5)			211,000	184×176 8.2	95×53	3.6
50	170×189	2 (11.1)			258,000	211×189 10.4	101×57	4.6
65			253,000	270×257 22.5	377,000	270×257 20.5		
80			295,000	270×261 22.5	416,000	270×261 22.5		
100			422,000	290×286 30.5	591,000	290×283 29.5		

★<sup>1</sup>管端コア内蔵品 (流体温度1~40℃) も製作しています。  
 ★<sup>2</sup>水道用仕切弁フランジ (呼び径80以上) も製作しています。  
 注1.公共建築工事は、本体CAC製をご使用ください。  
 注2.定水位弁一次側に当社FD-9N,10N型定流量弁を過流量制限目的で設置している場合、選定にあたっては次のことに注意してください。  
 \*定流量弁は通水時圧力損失が発生します。定水位弁後、立ち上がり配管が3m以上の場合、流速1m/s以上の設定流量を選定してください。なお、流速1m/s未満の場合は、お問い合わせください。  
 ※1.ポールタップ (LB-2N型) は単品でも販売しています。(定水位弁本体呼び径20~50用:LB2N-F2、呼び径65~100用:LB2N-F5 89頁参照)

■価格加算

記号	仕様	加算額
1-F	管端コア	呼び径 20 1,000
		// 25 1,200
		// 32 1,400
		// 40 1,600
		// 50 2,000
8-3	ポールタップ (フロートSUS玉)	16,000

※2.本体呼び径20にオス・メスブッシングは付属していません。  
 ※3.パイロット用電磁弁は87頁、バキュームブレーカは89頁をご参照ください。

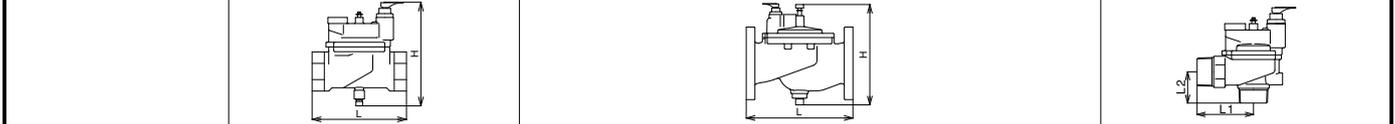

5 定水位弁 (FVバルブ)

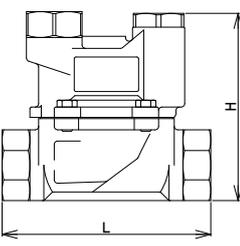
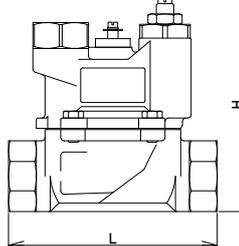

<div style="background-color: #008000; color: white; border-radius: 50%; width: 40px; height: 40px; display: flex; align-items: center; justify-content: center; margin: 0 auto;">5</div> 製品記号	LP10-D		LP10H-D		
	標準品		受注品		
定水位弁 (FVバルブ)	0.75MPa	SCS製	0.75MPa	SCS製	
	  水道法性能基準適合品 型式：LP-10型		  水道法性能基準適合品 型式：LP-10H型		
<b>POINT</b>	<b>ステンレス製</b>		<b>ステンレス製・調整機構付</b>		
標準仕様	適用流体	水道水・工業用水			
	流体温度	5~60℃			
	適用圧力	0.03~0.75MPa			
	弁前後の最小差圧	0.03MPa			
	端接続	JIS Rcねじ			
	材質	本体	SCS		
		弁座	SCS		
	付属品	ダイヤフラムディスク			
その他	呼び径20ステンレス製ボールタップ (SUS玉・止水調整機構付)				
		流量調整機構付・弁閉時間調整ニードル付			
価格(円)	呼び径	本体SCSストレート形	調整機構付		
	20	<b>304,000</b>	436,000	寸法L×H (mm)	
		梱包質量 (kg)			
	25	<b>306,000</b>	451,000	110×99	
		1.3			
	32	<b>328,000</b>	463,000	120×109	
		1.5			
40	<b>344,000</b>	520,000	135×118		
	2.1				
50	<b>370,000</b>	579,000	145×127		
	2.5				
			170×142		
			3.9		
記事	●凍結防止のFVジャケットも販売しています。 注1.公共建築工事は、本体CAC製をご使用ください。 注2.定水位弁一次側に当社FD-9N,10N型定流量弁を過流量制限目的で設置している場合、選定にあたっては次のことに注意してください。 *定流量弁は通水時圧力損失が発生します。定水位弁後、立ち上がり配管が3m以上の場合、流速1m/s以上の設定流量を選定してください。なお、流速1m/s未満の場合は、お問い合わせください。 ※パイロット用電磁弁は88頁、パキュムブレーカは89頁をご参照ください。				
					

5 定水位弁 (FVバルブ)



<div style="font-size: 2em; font-weight: bold; border: 2px solid black; border-radius: 50%; padding: 5px; display: inline-block;">5</div> 製品記号	<b>WVL02-B</b>	<b>WVL02-L</b>	<b>WVL02CN-B</b>
	受注品	受注品	受注品
 <div style="font-size: 1.5em; font-weight: bold; color: white; background-color: green; padding: 5px; display: inline-block;">定水位弁</div> (FVバルブ)	0.75MPa FC製 	FCD製 ウォータリングバルブ  型式：WVL-02型	0.75MPa ナイロンコーティング ウォータリングバルブ  水道法性能基準適合品 型式：WVL-02CN型

**POINT 大容量定水位弁**

標準仕様	適用流体	水注1.			
	流体温度	5~60℃			
	適用圧力	呼び径200以下：0.03~0.75MPa 呼び径250以上：0.05~0.75MPa		0.03~0.75MPa	
	弁前後の最小差圧	呼び径200以下：0.03MPa 呼び径250以上：0.05MPa		0.03MPa	
	端接続	JIS 10K RFフランジ☆			
	材質	本体	FC (内面水道用液状エポキシ樹脂塗装)	FCD (内面水道用液状エポキシ樹脂塗装)	FC (内外面ナイロン11コーティング)
		要部	CAC, SUS		
付属ボールタップ	本体呼び径200以下：呼び径20 (ポリ玉砂入り)※2. 本体呼び径250以上：呼び径25 (ポリ玉砂入り)		呼び径20 (ポリ玉砂入り)※2.		

呼び径	本体 FC		別途お見積り 致します。	本体 FCD		本体FCナイロンコーティング	
	寸法L×H (mm)	梱包質量 (kg)		寸法L×H (mm)	梱包質量 (kg)	寸法L×H (mm)	梱包質量 (kg)
80	723,000	350×387	別途お見積り 致します。	342×387	1,380,000	350×387	350×387
		58				58	58
100	885,000	400×433	別途お見積り 致します。	388×433	1,549,000	400×433	400×433
		75				75	75
125	898,000	440×511	別途お見積り 致します。	432×511	1,676,000	440×511	440×511
		85		85	85		
150	1,128,000	500×581	別途お見積り 致します。	492×581	1,821,000	500×581	500×581
		140		140	140		
200	1,626,000	600×722	別途お見積り 致します。	592×722	2,445,000	600×722	600×722
		225		225	225		
250	2,820,000	720×800	別途お見積り 致します。				
		510					
300	別途お見積り 致します。	820×900	別途お見積り 致します。				
		574					
400	別途お見積り 致します。	1040×1170	別途お見積り 致します。				
		1460					

●水道法性能基準適合品 (呼び径80~200) のWVL-02PN型 (本体内外面エポキシ樹脂粉体塗装)、WVL-02N型 (本体内面水道用液状エポキシ樹脂塗装) も製作しています。  
 注1.給水装置に使用する場合は水道法性能基準適合品のWVL-02N型、WVL-02PN型 WVL-02CN型をご使用ください。

☆水道用仕切弁フランジも製作しています。  
 注2.定水位弁一次側に当社FD-9N,10N型定流量弁を過流量制限目的で設置している場合、選定にあたっては次のことに注意してください。  
 \*定流量弁は通水時圧力損失が発生します。定水位弁後、立ち上がり配管が3m以上の場合、流速1m/s以上の設定流量を選定してください。なお、流速1m/s未満の場合は、お問い合わせください。  
 ※2.ボールタップ (LB-2N型 呼び径20) は単品でも販売しています。(定水位弁本体呼び径80~150用：LB2N-F5、呼び径200用：LB2N-F6 89頁参照)

■価格加算

記号	仕様	加算額
8-3	ボールタップ (フロート SUS 玉) (本体呼び径 200 以下)	16,000

\*定水位弁本体呼び径250以上はお問い合わせください。

※3.パイロット用電磁弁は87頁、バキュームブレーカは89頁をご参照ください。

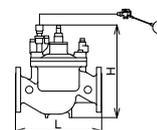

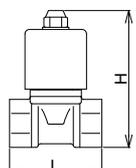
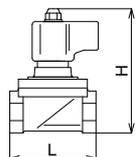
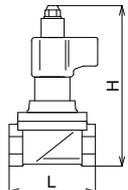
<div style="text-align: center; font-size: 2em; font-weight: bold;">5</div> 製品記号 <b>DS11N-J1</b> <b>DS11N-J2</b>	<b>DS11LN-J</b>		<b>WS22N-F</b>		<b>WS22CN-F</b>																													
	<input type="checkbox"/> 内には定格電圧の記号が入ります。																																	
 <div style="text-align: center; font-size: 1.5em; font-weight: bold;">定水位弁</div> (パイロット用電磁弁)	<b>標準品</b>		<b>受注品</b>		<b>受注品</b>																													
	0.75MPa  型式: DS-11N型		通電開 CAC製 定水位弁用 (呼び径50以下) <sup>注4</sup> 水道法性能基準適合品 型式: DS-11LN型		1.0MPa  水道法性能基準適合品 型式: WS-22N型		1.0MPa  水道法性能基準適合品 型式: WS-22CN型																											
<b>POINT</b>		水道法性能基準適合品、定水位弁50A以下用 <sup>注4</sup>		水道法性能基準適合品																														
標準仕様	動作	通電開		通電開		通電閉																												
	適用流体	水道水・工業用水		水道水・工業用水																														
	流体温度	5~60℃		5~60℃																														
	適用圧力	0~0.75MPa		0~1.0MPa																														
	定格電圧	1:AC100V 50/60Hz 2:AC200V 50/60Hz		AC100V又は200V 50/60Hz		AC100/200V 50/60Hz		AC110/220V 60Hz共用★																										
	保護構造	防塵、防滴形 (IP52相当)・屋内用 (屋外で使用する場合、端子箱を併用してください。注1.)		防塵、防沫形 (IP54相当)・屋内用 (屋外で使用する場合、端子箱を併用してください。注2.)		防塵、防沫形 (IP54相当)・屋内用 (屋外で使用する場合、端子箱を併用してください。注2.)		防塵、防沫形 (IP54相当)・屋内用 (屋外で使用する場合、端子箱を併用してください。注2.)																										
	オリフィス径	4mm		呼び径20:23mm 呼び径25:28mm		呼び径20:23mm 呼び径25:28mm		呼び径20:23mm 呼び径25:28mm																										
	端接続	JIS Rcねじ		JIS Rcねじ★		JIS Rcねじ		JIS Rcねじ																										
材質	弁体 (SUS)、ディスク (FKM)		ダイヤフラムウケ (SUS)、ダイヤフラム (NBR)		ダイヤフラムウケ (SUS)、ダイヤフラム (NBR)		ダイヤフラムウケ (SUS)、ダイヤフラム (NBR)																											
価格(円)	呼び径	定水位弁 50A 以下用 通電開	寸法L×H (mm) 梱包質量 (kg)	管端コア取付可能 定水位弁 50A 以下用 通電開	寸法L×H (mm) 梱包質量 (kg)	定水位弁用 通電開	寸法L×H (mm) 梱包質量 (kg)	定水位弁用 通電閉	寸法L×H (mm) 梱包質量 (kg)																									
	15	<b>35,100</b>	56×91 0.7	35,600	80×91 0.9	59,100	80×112 1.2	100,000	80×187 1.7																									
	20	<b>35,100</b>	63×95 0.8	35,600	80×95 1		69,200	90×122 1.7	104,000	90×197 2.2																								
	25																																	
記事	★管端コア内蔵品 (流体温度5~40℃) も製作しています。		■価格加算 <table border="1"> <thead> <tr> <th>記号</th> <th>仕様</th> <th>加算額</th> </tr> </thead> <tbody> <tr> <td>1-F</td> <td>管端コア 呼び径15</td> <td>800</td> </tr> <tr> <td></td> <td>// 20</td> <td>1,000</td> </tr> </tbody> </table>		記号	仕様	加算額	1-F	管端コア 呼び径15	800		// 20	1,000	■価格加算 <table border="1"> <thead> <tr> <th>記号</th> <th>仕様</th> <th>加算額</th> </tr> </thead> <tbody> <tr> <td>2-9</td> <td>AC24V 50Hz</td> <td rowspan="3">11,600</td> </tr> <tr> <td>2-A</td> <td>AC24V 60Hz</td> </tr> <tr> <td>2-E</td> <td>AC110V 50Hz</td> </tr> <tr> <td>2-G</td> <td>AC220V 50Hz</td> <td rowspan="3">21,400</td> </tr> <tr> <td>2-C</td> <td>DC24V</td> </tr> <tr> <td>2-D</td> <td>DC100V</td> </tr> </tbody> </table>		記号	仕様	加算額	2-9	AC24V 50Hz	11,600	2-A	AC24V 60Hz	2-E	AC110V 50Hz	2-G	AC220V 50Hz	21,400	2-C	DC24V	2-D	DC100V	★他の特殊電圧はお問い合わせください。	
	記号	仕様	加算額																															
	1-F	管端コア 呼び径15	800																															
	// 20	1,000																																
記号	仕様	加算額																																
2-9	AC24V 50Hz	11,600																																
2-A	AC24V 60Hz																																	
2-E	AC110V 50Hz																																	
2-G	AC220V 50Hz	21,400																																
2-C	DC24V																																	
2-D	DC100V																																	
注1. 端子箱付は専用電圧となり、防雨形 (IP03相当) となります。		注2. 端子箱付は専用電圧となり、TB-03型付の場合は防雨形 (IP03相当)、TB-03C型付の場合は防塵・防沫形 (IP54相当) となります。		注3. 特殊電圧などの場合、コイル形状、仕様が異なります。																														
注4. WVL型定水位弁の呼び径250以上は、WS型電磁弁呼び径25を使用してください。		注5. 他社定水位弁及び寒冷地用定水位弁に使用する場合は、WS型電磁弁とし、特に寒冷地での使用にあたっては凍結破損を防ぐため十分に保温してください。ただしコイル部分は保温しないでください。		■価格加算 <table border="1"> <thead> <tr> <th>記号</th> <th>仕様</th> <th>加算額</th> </tr> </thead> <tbody> <tr> <td>3-1</td> <td>屋外用TB-03型端子箱付</td> <td>7,400</td> </tr> </tbody> </table> ※ご注文の際は、電圧・周波数をお知らせください。 ※端子箱については167頁をご参照ください。		記号	仕様	加算額	3-1	屋外用TB-03型端子箱付	7,400																							
記号	仕様	加算額																																
3-1	屋外用TB-03型端子箱付	7,400																																
																																		

5 定水位弁 (パイロット用電磁弁)



<div style="text-align: center; font-size: 2em; font-weight: bold;">5</div> 製品記号	<b>DS16-D</b>	<b>WS25N-D</b>	<b>WS25CN-D</b>	<b>WS40N-F</b>																								
	受注品	受注品	受注品	標準品																								
<div style="text-align: center;"> </div> <div style="text-align: center; font-size: 1.5em; font-weight: bold;">定水位弁</div> (パイロット用電磁弁)	0.75MPa 通電開 SCS製 定水位弁用 (呼び径50以下) <sup>注6</sup> 水道法性能基準適合品	1.0MPa 通電開 SCS製 定水位弁用	1.0MPa 通電閉 SCS製 定水位弁用	1.0MPa 通電開																								
	 型式：DS-16型	 水道法性能基準適合品 型式：WS-25N型	 水道法性能基準適合品 型式：WS-25CN型	 水道法性能基準適合品 型式：WS-40N型																								
<b>POINT</b>	水道法性能基準適合品、定水位弁50A以下用 <sup>注6</sup>		水道法性能基準適合品		手動機構付																							
標準仕様	作動	通電開		通電閉	通電開																							
	適用流体	水道水・工業用水		水道水・工業用水	水道水																							
	流体温度	5~60℃		5~60℃	5~60℃ 注3.																							
	適用圧力	0~0.75MPa		0~1.0MPa																								
	弁前後の最小差圧	—		—		0.03~1.0MPa 0.03MPa																						
	定格電圧	AC100V又は200V 50/60Hz		AC100/200V 50/60Hz AC110/220V 60Hz共用★		AC100/200V 50/60Hz AC110/220V 60Hz共用																						
	保護構造	防塵・防滴形 (IP52相当)・屋内用 (屋外で使用する場合は、端子箱を併用してください。注1.)		防塵・防沫形 (IP54相当)・屋内用 (屋外で使用する場合は、端子箱を併用してください。注5.)		防塵・防沫 (IP54相当)・屋内用 (屋外で使用する場合は、端子箱を併用してください。注5.)																						
	端接続	JIS Rcねじ		JIS Rcねじ		JIS Rc <sup>3</sup> / <sub>4</sub> ねじ★																						
材質	SCS		SCS		CAC																							
要部	弁体 (SUS)、ディスク (FKM)		ダイヤフラムウケ (SUS)、ダイヤフラム (NBR)		ダイヤフラムウケ (SUS)、ダイヤフラム (NBR)																							
呼び径	定水位弁用 50A 以下用 SCS製・通電開	寸法L×H (mm) 梱包質量 (kg)	定水位弁用 SCS製・通電開	寸法L×H (mm) 梱包質量 (kg)	定水位弁用 SCS製・通電閉	寸法L×H (mm) 梱包質量 (kg)	ねじ込形	梱包質量 (kg)																				
価格 (円)	15	47,300	56×101 0.9	66,600	80×121 1.7	138,000	80×191 2	73,300	1.5																			
	20	49,300	63×104.5 1		90×130 2.4		90×200 2.5																					
	25																											
記事	注1. 端子箱付は専用電圧となり、防雨形 (IP03相当) となります。 ■価格加算 <table border="1" style="width: 100%; border-collapse: collapse;"> <thead> <tr> <th>記号</th> <th>仕様</th> <th>加算額</th> </tr> </thead> <tbody> <tr> <td>2-9</td> <td>AC24V 50Hz</td> <td rowspan="4" style="text-align: center;">11,600</td> </tr> <tr> <td>2-A</td> <td>AC24V 60Hz</td> </tr> <tr> <td>2-E</td> <td>AC110V 50Hz</td> </tr> <tr> <td>2-G</td> <td>AC220V 50Hz</td> </tr> <tr> <td>2-C</td> <td>DC24V</td> <td rowspan="2" style="text-align: center;">21,400</td> </tr> <tr> <td>2-D</td> <td>DC100V</td> </tr> </tbody> </table> ★他の特殊電圧はお問い合わせください。 注2. 特殊電圧などの場合、コイル形状、仕様異なります。 注5. 端子箱付は専用電圧となり、TB-03型付の場合は防雨形 (IP03相当)、TB-03C型付の場合は防塵・防沫形 (IP54相当) となります。 注6. WVI型定水位弁の呼び径250以上は、WS型電磁弁呼び径25を使用してください。 注7. 他社定水位弁及び寒冷地用定水位弁に使用する場合は、WS型電磁弁とし、特に寒冷地での使用にあたっては凍結破損を防ぐために十分に保温してください。ただしコイル部分は保温しないでください。 ■価格加算 <table border="1" style="width: 100%; border-collapse: collapse;"> <thead> <tr> <th>記号</th> <th>仕様</th> <th>加算額</th> </tr> </thead> <tbody> <tr> <td>3-1</td> <td>屋外用TB-03型端子箱付</td> <td style="text-align: center;">7,400</td> </tr> </tbody> </table> ※ご注文の際は、電圧・周波数をお知らせください。 ※端子箱については167頁をご参照ください。					記号	仕様	加算額	2-9	AC24V 50Hz	11,600	2-A	AC24V 60Hz	2-E	AC110V 50Hz	2-G	AC220V 50Hz	2-C	DC24V	21,400	2-D	DC100V	記号	仕様	加算額	3-1	屋外用TB-03型端子箱付	7,400
	記号	仕様	加算額																									
2-9	AC24V 50Hz	11,600																										
2-A	AC24V 60Hz																											
2-E	AC110V 50Hz																											
2-G	AC220V 50Hz																											
2-C	DC24V	21,400																										
2-D	DC100V																											
記号	仕様	加算額																										
3-1	屋外用TB-03型端子箱付	7,400																										
★管端コア内蔵品も製作しています。 注3. 管端コア使用の場合は5~40℃ 注4. 定水位弁のパイロット電磁弁としてご使用する場合は、呼び径100以下となります。																												

5 定水位弁 (パイロット用電磁弁)

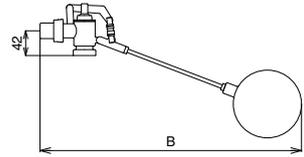

5	製品記号	LB2N-F2	LB2N-F5	LB2N-F6
	ボールタップ	0.75MPa   CAC製 定水位弁用 寒冷地対応 水道法性能基準適合品 型式：LB-2N型		
POINT		定水位弁パイロットボールタップ (LP型、WVL型 定水位弁用)		
標準仕様	適用流体	水道水・工業用水		
	流体温度	1~60℃		
	適用圧力	0~0.75MPa		
	材質	CAC フLOAT		
価格(円)	呼び径	定水位弁本体 20~50A用	定水位弁本体 65~150A用	定水位弁本体 200A用
	20	16,700	16,700	16,700
記事		★フLOAT材質はSUS玉も製作しています。 注.定水位弁本体呼び径250以上はお問い合わせください。 		

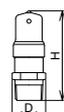
5	製品記号	VD2N-F		
	バキュームブレーカ	標準品 0.75MPa   CAC製 定水位弁用 水道法性能基準適合品 型式：VD-2N型		
POINT		定水位弁出口側専用		
標準仕様	適用流体	水道水・工業用水		
	流体温度	5~60℃		
	適用圧力	0.75MPa以下		
	開作動性 閉作動性	98.3kPa・A (-3.0kPa) 以下 111.3kPa・A (10kPa) 以上		
端接続	JIS Rねじ			
材質	本体	CAC		
	弁体 弁座	ポリエチレン (ボール) NBR		
呼び径	定水位弁用		寸法D×H (mm)	
価格(円)	15	12,900	梱包質量 (kg)	
	20	15,000	25.4×65 0.14	
	25	16,900	32.3×88 0.2 40.4×100 0.33	
記事				

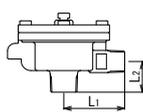
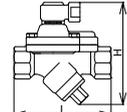
5	製品記号	VD5HN-F	VD7N-F
	バキュームブレーカ	標準品 1.0MPa    CAC製 ストレーナ内蔵※ 水道法性能基準適合品 型式：VD-5HN型	標準品 1.0MPa   CAC製 SHASE準拠品 水道法性能基準適合品 型式：VD-7N型
POINT		給水設備の真空破壊	逆サイホン作用による給水源への逆流防止
標準仕様	適用流体	水・温水	水・水道水
	流体温度	5~90℃	0~45℃(凍結不可)
	適用圧力	1.0MPa以下	0.05~1.0MPa
	空気吸込量 (標準状態)	弁差圧1.5kPaにおいて17m <sup>3</sup> /h以上	—
端接続	給水管接続口：JIS R <sup>3</sup> / <sub>4</sub> ねじ、排水管接続口：JIS R <sup>1</sup> / <sub>2</sub> ねじ	給水管接続口：JIS Rcねじ、吸気口：JIS Rc <sup>1</sup> / <sub>2</sub>	
材質	本体 (CAC)、弁体 (EPDM・C3604)、弁座 (CAC (本体))	本体 (CAC)、ダイヤフラム (塩素水耐性EPDM) 逆止弁・吸気弁 (塩素水耐性EPDM/合成樹脂)	
価格(円)	呼び径	本体 CAC	本体 CAC
	20	28,800	110,000
記事	25		115,000
	※ストレーナの網目は40メッシュです。 		

5 ボールタップ、バキュームブレーカ

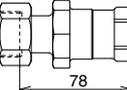
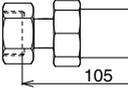
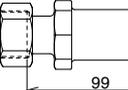
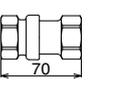

5	製品記号	CS1USN-F		CS4N-F		CS2USN-F		CS3SSN-F	
	標準品	標準品		標準品		標準品		標準品	
逆止弁	1.0MPa	CAC製 JWWA B129 準拠品 水道法性能基準適合品 単式逆止弁		1.0MPa CAC製 JWWA B129 準拠品 水道法性能基準適合品 伸縮管付逆止弁 (単式)		1.0MPa CAC製 複式逆止弁		1.0MPa CAC製 小型逆止弁	
	水 温水								
		水道法性能基準適合品 型式: CS-1USN型		水道法性能基準適合品 型式: CS-4N型		水道法性能基準適合品 型式: CS-2USN型		水道法性能基準適合品 型式: CS-3SSN型	
POINT		MAX.90℃、管端コア対応、水撃防止形							
標準仕様	種類	単式逆止弁		伸縮管付逆止弁 (単式)		複式逆止弁		小型逆止弁	
	適用流体	水道水・温水							
	流体温度	5~90℃							
	適用圧力	1.0MPa以下							
	端接続	入口 JIS G1ねじ (ユニオン継手) ☆ 出口 JIS Rc $\frac{3}{4}$ ねじ ★						JIS Rc $\frac{3}{4}$ ねじ ★	
材質	本体 (CAC)、要部 (合成樹脂)、ディスク (EPDM)								
伸縮管	入口側伸縮管継手 (縮み代12mm)								
価格	呼び径	単式逆止弁		伸縮管付		複式逆止弁		小型逆止弁	
	20	8,000	梱包数: 20 梱包質量 (kg): 9.5	10,000	梱包数: 20 梱包質量 (kg): 12.5	11,300	梱包数: 20 梱包質量 (kg): 10.5	5,700	梱包数: 20 梱包質量 (kg): 6.3
記事	☆入口側ユニオン継手のねじは、都ねじも製作しています。 ★管端コア内蔵品 (流体温度5~40℃) も製作しています。     ※給水器具関連は、25~40頁をご参照ください。								

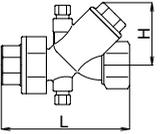
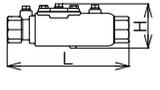
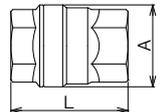
5	製品記号	CS7N-F		CS2SSN-F		CS11-D																																		
	標準品	標準品		標準品		標準品																																		
逆止弁	1.0MPa	CAC製 JWWA B129 準拠品 水道法性能基準適合品 型式: CS-7N型		1.0MPa CAC製 JWWA B129 準拠品 水道法性能基準適合品 型式: CS-2SSN型		1.0MPa SCS製 型式: CS-11型																																		
	水 温水 蒸気																																							
POINT		MAX. 90℃、単式 (管理形)・水撃防止形		MAX. 60℃、複式逆止弁		スチームトラップ・ボンピングトラップの二次側配管に																																		
標準仕様	種類	単式逆止弁 (管理形)		複式逆止弁		単式逆止弁 (メタルタッチ 注。)																																		
	適用流体	水道水・温水・非腐食性流体		水道水		蒸気・ドレン・温水																																		
	流体温度	5~90℃ (管端コア使用の場合は5~40℃)		5~60℃ (管端コア使用の場合は5~40℃)		184℃以下																																		
	適用圧力	1.0MPa以下		1.0MPa以下 注。		1.0MPa以下																																		
	端接続	入口: JIS Rcねじ (ユニオン継手) 出口: JIS Rcねじ ★		JIS Rcねじ ★		JIS Rcねじ																																		
材質	本体 (CAC)、要部 (CAC)、ディスク (FKM)		本体 (CAC)、要部 (合成樹脂・CAC)、ディスク (EPDM)		本体 (SCS)、要部・ディスク (SUS)																																			
価格	呼び径	単式逆止弁		複式逆止弁		蒸気ドレン用																																		
	15	32,700	寸法L×H (mm): 122×50 梱包質量 (kg): 1.2	52,600	寸法L×H (mm): 215×79 梱包質量 (kg): 2.5	13,000	寸法L×A (mm): 48×35 梱包質量 (kg): 0.2																																	
	20	32,700	135×59 1.3	52,600	215×79 2.5	13,000	61×43 0.3																																	
	25	41,200	134×66 1.9	52,600	215×79 2.5	27,900	73×54 0.6																																	
	32	58,000	149×79 3.1	89,600	275×102 4.5																																			
	40	69,200	162×87 3.9	89,600	275×102 4.5																																			
50	89,800	187×102 5	116,000	310×119 5.5																																				
記事	☆管端コア内蔵品も製作しています。 ■価格加算 <table border="1"> <tr><th>記号</th><th>仕様</th><th>呼び径</th><th>加算額</th></tr> <tr><td rowspan="5">1-F</td><td rowspan="5">管端コア</td><td>15</td><td>800</td></tr> <tr><td>20</td><td>1,000</td></tr> <tr><td>25</td><td>1,200</td></tr> <tr><td>32</td><td>1,400</td></tr> <tr><td>40</td><td>1,600</td></tr> <tr><td>50</td><td>2,000</td></tr> </table> 		記号	仕様	呼び径	加算額	1-F	管端コア	15	800	20	1,000	25	1,200	32	1,400	40	1,600	50	2,000	☆管端コア内蔵品も製作しています。 注。弁開最小差圧として0.03MPaが必要です。 ■価格加算 <table border="1"> <tr><th>記号</th><th>仕様</th><th>呼び径</th><th>加算額</th></tr> <tr><td rowspan="5">1-F</td><td rowspan="5">管端コア</td><td>20</td><td>1,000</td></tr> <tr><td>25</td><td>1,200</td></tr> <tr><td>32</td><td>1,400</td></tr> <tr><td>40</td><td>1,600</td></tr> <tr><td>50</td><td>2,000</td></tr> </table> 		記号	仕様	呼び径	加算額	1-F	管端コア	20	1,000	25	1,200	32	1,400	40	1,600	50	2,000	注。メタルタッチのため、許容値内の漏れがあります。 	
記号	仕様	呼び径	加算額																																					
1-F	管端コア	15	800																																					
		20	1,000																																					
		25	1,200																																					
		32	1,400																																					
		40	1,600																																					
50	2,000																																							
記号	仕様	呼び径	加算額																																					
1-F	管端コア	20	1,000																																					
		25	1,200																																					
		32	1,400																																					
		40	1,600																																					
		50	2,000																																					

<div style="font-size: 2em; font-weight: bold; border: 2px solid black; border-radius: 50%; width: 40px; height: 40px; display: flex; align-items: center; justify-content: center; margin: 0 auto;">5</div> 製品記号	NO.009NQT	NO.LF909NRS	NO.007NQT	NO.LF709NRS	
	受注品	受注品	受注品	受注品	
アメリカ ワッツ社製 逆流防止装置	水 温水 CAC製  水道法性能基準適合品 型式: No.009N型	水 温水 FC製  型式: No.LF909型	水 温水 CAC製  水道法性能基準適合品 型式: No.007N型	水 温水 FC製  型式: No.LF709型	
POINT	減圧式逆流防止器		二重式逆止弁		
標準仕様	呼び径	20~50	65~250 注1.	20~50	65~250 注1.
	適用流体	水・温水		水・温水	
	流体温度	0.5~82℃	0.5~43℃	0.5~82℃	0.5~43℃
	適用圧力	1.2MPa以下 注2.注3.		1.2MPa以下 注2.	
	端接続	JIS Rcねじ	ASME (ANSI) クラス 150 FFフランジ★	JIS Rcねじ	ASME (ANSI) クラス 150 FFフランジ★
材質	本体(塗装)	CAC	FC (エポキシ樹脂コーティング)	CAC	FC (エポキシ樹脂コーティング)
	要部/ディスク	合成樹脂/合成ゴム	青銅/SUS/合成ゴム	合成樹脂/合成ゴム	青銅/SUS/合成ゴム
記事	★相フランジ(ボルト、ナット、平座金、パッキン付)も販売しています。 ●No.LF909、LF709型の出入口、仕切弁は、開閉状態が外観より視認可能な外ねじ式弁構造も製作しています。 ●No.009N、LF909型は間接排水器具も販売しています。 ●点検用テストキット(TK-9A型)も販売しています。 ●呼び径200以上の運送費は実費にて申し受け致します。		注1.呼び径125は製作しておりません。 注2.弁開最小差圧として0.08MPa (No.009N、LF909型)、0.03MPa (No.007N、LF709型) が必要です。 注3.一次側圧力が頻繁に変動する場合はお問い合わせください。		
	別途お見積り致します。		別途お見積り致します。		

<div style="font-size: 2em; font-weight: bold; border: 2px solid black; border-radius: 50%; width: 40px; height: 40px; display: flex; align-items: center; justify-content: center; margin: 0 auto;">5</div> 製品記号	NO.8シリーズ	NO.800シリーズ	NO.LF288A	
	受注品	受注品	受注品	
アメリカ ワッツ社製 逆流防止装置	水 温水  型式: No.8型	水 温水  型式: No.800型	水 温水  型式: No.LF288A型	
POINT	バキュームブレーカ			
標準仕様	呼び径	10~20	15~50	8~80
	適用流体	水・温水		水・温水
	流体温度	0.5~82℃	0.5~60℃	0.5~82℃
	適用圧力	0.86MPa以下	0.1~1.0MPa 注.	0.86MPa以下
	端接続	呼び径10・15: NPTねじ 呼び径20: HTねじ*		NPTねじ
材質	本体	黄銅	青銅	黄銅
	要部/ディスク	合成樹脂/合成ゴム	合成樹脂/合成ゴム	合成樹脂/合成ゴム
記事	●呼び径により離脱防止付、水抜機能付、凍結防止用なども販売しています。詳細はお問い合わせください。 ※HTねじ: ホース用ねじ(米国規格) 注.呼び径20の型式はNo.LF8型となります。	注.適用圧力未満の場合、外部に水が吹出します。	●入口・出口が下部に併設のNO.N388シリーズ(呼び径8・10)も製作しています。	
	別途お見積り致します。	別途お見積り致します。	別途お見積り致します。	

<div style="font-size: 2em; font-weight: bold; border: 2px solid black; border-radius: 50%; width: 40px; height: 40px; display: flex; align-items: center; justify-content: center; margin: 0 auto;">5</div> 製品記号	NO.9Dシリーズ	NO.9BDシリーズ	
	受注品	受注品	
アメリカ ワッツ社製 逆流防止装置	水 温水  型式: No.9D型	水 温水  型式: No.9BD型	
POINT	中間室大気開放型逆流防止器		
標準仕様	呼び径	15・20	10
	適用流体	水・温水	
	流体温度	0.5~82℃	0.5~60℃
	適用圧力	0.172~1.2MPa	0.1~1.0MPa
	端接続	NPTねじ(ユニオン継手)	NPTねじ
材質	本体	黄銅	ステンレス鋼
	要部/ディスク	合成樹脂/合成ゴム	合成樹脂/合成ゴム
記事	別途お見積り致します。		



<div style="text-align: center; font-size: 2em; font-weight: bold;">6</div> 製品記号 TD8W-J1 TD8W-J2 TD8W-J3 □内には調整温度区分の記号が入ります。 標準品 液体加熱用 0.7MPa 温度調整弁 型式：TD-8型	TD8G-J	TD8AW-F	TD8AG-F
	受注品	受注品	受注品
	気体加熱用	液体冷却用	気体冷却用
	CAC製		



型式：TD-8A型

**POINT 単座、ねじ込形、加熱用・冷却用**

形式	圧力バランス形		
弁形式	バランス構造単座		
調整温度区分	1 : 40~60°C ☆ 2 : 60~80°C ☆ 3 : 80~100°C ☆ <sup>1</sup>	40~60、50~70、60~80、70~90、80~100°C ☆ ☆ <sup>1</sup>	
適用流体	蒸気	水 (60°C以下)	
被加熱流体	水・油・液体	気体	水・油・液体 気体
弁入口の圧力限界	0.7MPa		
リード管の長さ	2m		
端接続	JIS Rcねじ (ユニオン継手)		
材質	CAC		
本体	SUS		
弁体・弁座	CAC、C3604		
ベローズ	C5212P (りん青銅)		
感熱筒材質	SUS304	SUS304 (フィン付)	SUS304 SUS304 (フィン付)
感熱筒寸法 <sup>注1</sup>	JIS R1ねじ×筒長190mm ☆ <sup>2</sup>	筒長440mm	JIS R1ねじ×筒長190mm ☆ <sup>2</sup> 筒長440mm

呼び径	液体加熱用		気体加熱用	液体冷却用	気体冷却用	
	寸法L×H (mm)	梱包質量 (kg)			寸法L×H (mm)	梱包質量 (kg)
15	136×408	195,000	309,000	217,000	136×408	331,000
	9.5				9.5	
20	136×408	198,000	312,000	218,000	136×408	332,000
	9.5				9.5	
25	142×411	207,000	320,000	230,000	142×411	343,000
	10				10	
32	184×431	233,000	347,000	259,000	184×431	373,000
	11				11	
40	202×437	244,000	358,000	271,000	202×437	385,000
	12				12	

☆他の調整温度区分も製作しています。お問い合わせください。  
 ☆<sup>1</sup>調整温度範囲100~120°C (耐温130°C) まで製作しています。  
 ☆<sup>2</sup>液体用感熱筒は、標準外寸法も製作しています。お問い合わせください。  
 注1.液体用保護管付感熱筒は標準寸法と異なります。  
 注2.感熱筒には、アルコール類又は代替フロンが封入されておりますので、廃棄の際には、廃棄物処理業者に回収・処理をお願いいたします。

■価格加算

記号	仕様	加算額
4-1	液体用保護管 (SUS304製) 付 <sup>注1</sup> .	62,200
4-2	液体用保護管 (PTFE製) 付 <sup>注1</sup> .	100,000
5-1	リード管長さ 3m	12,000
5-2	リード管長さ 4m	
5-3	リード管長さ 5m	

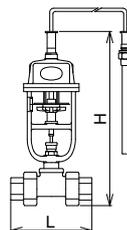

記事

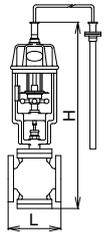
<div style="text-align: center; font-size: 2em; font-weight: bold;">6</div> 製品記号 TD2W-B1 TD2W-B2 TD2W-B3	TD2W-G		TD2G-B		TD2G-G		TD2AW-B		TD2AG-B																				
	□内には調整温度区分の記号が入ります。																												
	標準品		受注品		受注品		受注品		受注品		受注品																		
液体 弁体・弁座 加熱用 CAC		弁体・弁座 SUS		気体 弁体・弁座 加熱用 CAC		弁体・弁座 SUS		液体 冷却用		気体 冷却用																			
温度調整弁  型式：TD-2型																													
		型式：TD-2A型																											
POINT		複座、フランジ形、加熱用・冷却用																											
標準仕様	形式	直動式																											
	弁形式	複座																											
	調整温度区分	1 : 40~60℃ ☆ 2 : 60~80℃ ☆ 3 : 80~100℃ ☆																											
	適用流体	蒸気・温水					水・冷媒 (60℃以下)																						
	被加熱流体	水・油・液体				気体		水・油・液体		気体																			
	弁入口の圧力限界	下表参照																											
	リード管の長さ	呼び径100以下：2m 呼び径125以上：4m																											
	端接続	JIS 10K FFフランジ																											
	材質	本体	FC																										
		弁体・弁座 ペローズ	CAC		SUS		CAC		SUS		CAC★ <sup>2</sup>																		
感熱筒材質	SUS304				SUS304 (フィン付)				SUS304		SUS304 (フィン付)																		
感熱筒寸法 <sup>注2</sup>	JIS R1 1/4ねじ×筒長440mm★ <sup>3</sup>				筒長440mm				JIS R1 1/4ねじ×筒長440mm★ <sup>3</sup>		筒長440mm																		
価格	呼び径	液体加熱用 <sup>注1</sup> CAC		液体加熱用 <sup>注1</sup> SUS		気体加熱用 <sup>注1</sup> CAC		気体加熱用 <sup>注1</sup> SUS		液体冷却用		気体冷却用																	
		寸法L×H (mm)	寸法L×H (mm)	寸法L×H (mm)	寸法L×H (mm)	寸法L×H (mm)	寸法L×H (mm)	寸法L×H (mm)	寸法L×H (mm)	寸法L×H (mm)	寸法L×H (mm)	寸法L×H (mm)	寸法L×H (mm)																
	15	185,000	126×535	234,000	299,000	126×535	349,000	207,000	126×535	320,000	126×535	320,000																	
	20	188,000	130×535	234,000	302,000	130×535	349,000	213,000	130×535	327,000	130×535	327,000																	
	25	192,000	140×555	243,000	305,000	140×555	356,000	216,000	140×555	330,000	140×555	330,000																	
	32	207,000	150×565	269,000	320,000	150×565	387,000	249,000	150×565	363,000	150×565	363,000																	
	40	231,000	160×565	299,000	345,000	160×565	417,000	261,000	160×565	374,000	160×565	374,000																	
	50	251,000	180×625	340,000	365,000	180×625	458,000	280,000	180×625	394,000	180×625	394,000																	
	65	272,000	215×650	397,000	386,000	215×650	517,000	310,000	215×650	424,000	215×650	424,000																	
	80	351,000	260×705	465,000	465,000	260×705	580,000	396,000	260×705	510,000	260×705	510,000																	
100	受注品 453,000	300×755	622,000	566,000	300×755	730,000	520,000	300×755	634,000	300×755	634,000																		
125	受注品 731,000	360×925	1,017,000	845,000	360×925	1,120,000	839,000	360×925	953,000	360×925	953,000																		
150	受注品 853,000	382×975	1,187,000	1,114,000	382×975	1,227,000	982,000	382×975	1,095,000	382×975	1,095,000																		
記事	注1. 呼び径100以上 製品記号：TD2W-B																												
	☆他の調整温度区分も製作しています。お問い合わせください。 ★ <sup>1</sup> 調整温度範囲100~120℃ (耐温130℃) まで製作しています。 ★ <sup>3</sup> 液体用感熱筒は、標準外寸法も製作しています。 お問い合わせください。																												
	注2. 液体用保護管付感熱筒は標準寸法と異なります。 呼び径80A以上はお問い合わせください。 注3. 感熱筒には、アルコール類又は代替フロンが封入されており ますので、廃棄の際には、廃棄物処理業者に回収・処理をお願い いたします。																												
				■弁入口の圧力限界																									
				■価格加算																									
				<table border="1"> <tr> <th>呼び径 (MPa)</th> <th>15</th> <th>40</th> <th>50</th> <th>65</th> <th>80</th> <th>100</th> <th>125</th> <th>150</th> </tr> <tr> <td></td> <td>1.0</td> <td>0.7</td> <td>0.5</td> <td>0.4</td> <td>0.35</td> <td>0.2</td> <td></td> <td></td> </tr> </table>		呼び径 (MPa)	15	40	50	65	80	100	125	150		1.0	0.7	0.5	0.4	0.35	0.2								
呼び径 (MPa)	15	40	50	65	80	100	125	150																					
	1.0	0.7	0.5	0.4	0.35	0.2																							
				<table border="1"> <tr> <th>記号</th> <th>仕様</th> <th>加算額</th> </tr> <tr> <td>4-1</td> <td>液体用保護管 (SUS304製) 付 (呼び径15~65) 注2</td> <td>62,200</td> </tr> <tr> <td>4-2</td> <td>液体用保護管 (PTFE製) 付 (呼び径15~65) 注2</td> <td>100,000</td> </tr> <tr> <td>5-1</td> <td>リード管長さ 3m</td> <td rowspan="3">12,000</td> </tr> <tr> <td>5-2</td> <td>リード管長さ 4m</td> </tr> <tr> <td>5-3</td> <td>リード管長さ 5m</td> </tr> </table>		記号	仕様	加算額	4-1	液体用保護管 (SUS304製) 付 (呼び径15~65) 注2	62,200	4-2	液体用保護管 (PTFE製) 付 (呼び径15~65) 注2	100,000	5-1	リード管長さ 3m	12,000	5-2	リード管長さ 4m	5-3	リード管長さ 5m								
記号	仕様	加算額																											
4-1	液体用保護管 (SUS304製) 付 (呼び径15~65) 注2	62,200																											
4-2	液体用保護管 (PTFE製) 付 (呼び径15~65) 注2	100,000																											
5-1	リード管長さ 3m	12,000																											
5-2	リード管長さ 4m																												
5-3	リード管長さ 5m																												
																													

6 温度調整弁

<div style="font-size: 2em; font-weight: bold; border: 2px solid black; border-radius: 50%; width: 40px; height: 40px; display: flex; align-items: center; justify-content: center; margin: 0 auto;">6</div> 製品記号	<b>TD2LW-B</b>	<b>TD2LG-B</b>	<b>TD2ALW-B</b>	<b>TD2ALG-B</b>
	受注品	受注品	受注品	受注品
液体低温加熱用	気体低温加熱用	液体低温冷却用	気体低温冷却用	FC製



型式：TD-2L型
型式：TD-2AL型

**POINT 複座、フランジ形、低温加熱用・低温冷却用**

標準仕様	形式	直動式				
	弁形式	複座				
	調整温度区分	15~35、20~40、35~55℃				
	適用流体	蒸気・温水		水・冷媒 (60℃以下)		
	被加熱流体	水・油・液体	気体	水・油・液体	気体	
	弁入口の圧力限界	下表参照				
	リード管の長さ	2m				
	端接続	JIS 10K FFフランジ				
	材質	本体	FC			
		弁体・弁座 ベローズ	CAC★ <sup>1</sup> C5212P (りん青銅)			
感熱筒材質	SUS304	SUS304 (フィン付)	SUS304	SUS304 (フィン付)		
感熱筒寸法 <sup>注1</sup>	JIS R1½ねじ×筒長440mm★ <sup>2</sup>	筒長440mm	JIS R1½ねじ×筒長440mm★ <sup>2</sup>	筒長440mm		

呼び径	液体低温加熱用		気体低温加熱用	液体低温冷却用		気体低温冷却用
	寸法L×H (mm)	梱包質量 (kg)		寸法L×H (mm)	梱包質量 (kg)	
15	126×535	297,000	411,000	320,000	126×535	434,000
	16				16	
20	130×535	302,000	416,000	327,000	130×535	441,000
	16.7				16.7	
25	140×555	307,000	420,000	332,000	140×555	446,000
	17.7				17.7	
32	150×565	348,000	462,000	376,000	150×565	489,000
	19				19	
40	160×565	359,000	473,000	384,000	160×565	497,000
	19.8				19.8	
50	180×625	384,000	497,000	419,000	180×625	533,000
	27.5				27.5	
65	215×650	422,000	535,000	504,000	215×650	607,000
	34.5				34.5	
80	260×705	523,000	637,000	658,000	260×705	799,000
	48.5				48.5	
100	300×755	686,000	800,000	953,000	300×755	1,090,000
	69.5				69.5	

★<sup>1</sup>弁体・弁座ステンレス製も製作しています。  
 ★<sup>2</sup>液体用感熱筒は、標準外寸法も製作しています。お問い合わせください。  
 注1.液体用保護管付感熱筒は標準寸法と異なります。  
 呼び径80以上はお問い合わせください。  
 注2.感熱筒には、アルコール類又は代替フロンが封入されておりますので、廃棄の際には、廃棄物処理業者に回収・処理をお願いいたします。

■価格加算

記号	仕様	加算額
4-1	液体用保護管 (SUS304製) 付 (呼び径15~65) 注1.	71,200
4-2	液体用保護管 (PTFE製) 付 (呼び径15~65) 注1.	100,000
5-1	リード管長さ3m	12,000
5-2	リード管長さ4m	
5-3	リード管長さ5m	

■弁入口の圧力限界

呼び径	15~40	50~65	80	100
(MPa)	1.0	0.7	0.5	0.4

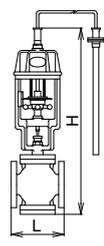

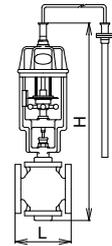
<div style="text-align: center; font-size: 2em; font-weight: bold;">6</div> 製品記号	TD4-G	TD4L-G		
	受注品	受注品		
温度調整弁	加熱用	低温加熱用		
	FC製			
		FC製		
型式：TD-4型		型式：TD-4L型		
POINT	単座、フランジ形、加熱用・低温加熱用			
標準仕様	形式	直動式		
	弁形式	単座		
	調整温度区分	40～60、50～70、60～80、70～90、80～100℃ ☆★ <sup>1</sup>	15～35、20～40、35～55℃	
	適用流体	蒸気・温水		
	被加熱流体	水・油・液体		
	弁入口の圧力限界	呼び径15・20：1.0MPa、呼び径25：0.7MPa、呼び径32・40：0.5MPa		
	リード管の長さ	2m		
	端接続	呼び径15～25：JIS 10K FFフランジ、呼び径32・40：JIS 5K FFフランジ		
	材質	本体	FC	
		弁体・弁座	SUS	
ペローズ		C5212P (りん青銅)		
感熱筒材質	SUS304			
感熱筒寸法 <sup>注1</sup>	JIS R1 1/4ねじ×筒長440mm★ <sup>2</sup>			
価格	呼び径	加熱用	低温加熱用	
	15	253,000	寸法L×H (mm)	388,000
			梱包質量 (kg)	
	20	253,000	126×525	388,000
			17	
	25	269,000	130×525	402,000
17				
32	378,000	130×535	546,000	
		19		
40	378,000	180×595	546,000	
		22		
		180×595		
		23		
記事	☆他の調整温度区分も製作しています。お問い合わせください。 ★ <sup>1</sup> TD4-Gは調整温度範囲100～120℃ (耐温130℃) まで製作しています。 ★ <sup>2</sup> 感熱筒は、標準外寸法も製作しています。お問い合わせください。 注1.保護管付感熱筒は標準寸法と異なります。 注2.感熱筒には、アルコール類又は代替フロンが封入されておりますので、廃棄の際には、廃棄物処理業者に回収・処理をお願いいたします。			
	■価格加算			
	記号	仕様	加算額	
	2-1	調整温度範囲100～120℃ (TD4-G)	12,900	
	4-1	保護管 (SUS304製) 付 (TD4-G) <sup>注1</sup>	62,200	
		保護管 (SUS304製) 付 (TD4L-G) <sup>注1</sup>	71,200	
	4-2	保護管 (PTFE製) 付 <sup>注1</sup>	100,000	
	5-1	リード管長さ3m	12,000	
	5-2	リード管長さ4m		
	5-3	リード管長さ5m		
				

**6** 製品記号 **TR5-J**

受注品

0.5MPa CAC製

蒸気  
水

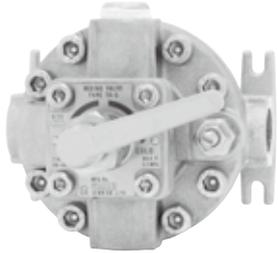

型式：TR-5型

POINT		水・蒸気の直接混合形	
標準仕様	適用流体	水・蒸気	
	調整温度範囲	40～90℃	
	使用圧力範囲	水：0.2～0.5MPa、蒸気：0.2～0.5MPa	
	最小作動差圧	0.1MPa以上 注1.	
	最大温水流量	55L/min (開放) ※下表の温水流量表参照	
	水・蒸気最大圧力比	1：1～2 (水：蒸気)	
	端接続	JIS Rc <sup>3</sup> / <sub>4</sub>	
	材質	本体 (CACニッケルメッキ)、要部 (SUS)	
取付姿勢	水平・垂直 (温水側下向)		

価格(円)	呼び径	蒸気先止め式	梱包質量 (kg)
	20	別途お見積り致します。	7

注1.水側(一次側)と温水側(二次側)の圧力差になります。最小作動差圧以下では温水温度が上がりにません。

注2.ミキシングバルブの水・蒸気側には逆止弁を設置してください。  
当社推奨型式：CS-11型 (90頁参照)

注3.本製品は温水側に取り付けたスプレーガンで床や機器の洗浄を主な目的で使用します。人体に直接触れるような用途ではご使用できません。

■温水流量表 (L/min)

水・蒸気圧力 (MPa)	温度別温水流量					
	40℃	50℃	60℃	70℃	80℃	90℃
0.2	10～35	10～32	10～23	10～17	10～13	10～12
0.3	13～45	13～40	13～31	13～24	13～19	13～17
0.4	15～49	15～49	15～38	15～30	15～24	15～21
0.5	17～55	17～55	17～45	17～35	17～29	17～25

条件：水・蒸気圧力：同圧、水温度：15℃  
温水側：全開 (開放)

注4.水と蒸気の圧力比が異なる場合、温水流量も同圧時とは変わりますのでお問い合わせください。

注5.温水側を使用するバルブやスプレーガンの流量は温度調整時(一定流量)の流量でご使用ください。流量が変化すると温度が変化します。

●温度計、ホース、スプレーノズルセット一式も販売しています。(蒸気・水側の配管部材は付属しません。)

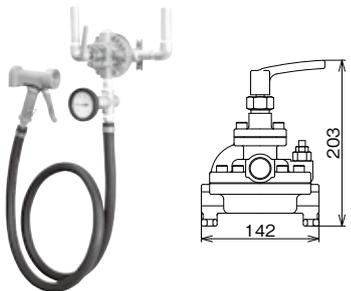

オプション  
取り付け写真

**6** 製品記号 **TR4N-W**

受注品

1.0MPa

水  
温水



水道法性能基準適合品 型式：TR-4N型

POINT		給湯温度を自由にコントロール コンパクトタイプ	
標準仕様	標準設定温度	40℃	
	調整温度範囲	30～50℃	
	適用流体	温水・水	
	流体温度 (MAX)	80℃	
	適用圧力	0.02～1.0MPa	
	温水・水の入口側圧力差	0.05MPa以内	
	端接続	入口側 (温水・水)：JIS Rねじ (逆止弁・ネット内蔵ユニオン継手) 出口側 (給湯)：JIS Rねじ (ユニオン継手)	
	材質	本体 (黄銅鑄物)、要部 (黄銅・合成樹脂)	
取付姿勢	水平・垂直・横取付自由 注.		

価格(円)	呼び径	水道法性能基準適合品	寸法L×G (mm)
	15	55,100	143×62
20		58,100	0.8
			143×62
			0.9

注.垂直に取り付ける場合、逆止弁部は下から上の流れ方向としてください。  
※入口側 (温水・水) 内蔵のネットは40メッシュ相当です。

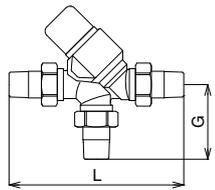

記事

6 ミキシングバルブ

水  
温水  
蒸気

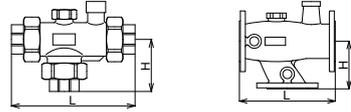
<div style="background-color: #008000; color: white; padding: 10px; text-align: center;"> <span style="font-size: 2em; font-weight: bold;">6</span>                  製品記号                  スイス JRG社製  <b>ミキシングバルブ</b> </div>	<b>JRG3400-9</b> □	<b>JRG3410-</b> □																															
	□内には設定温度及び調整温度範囲の記号が入ります。																																
	<b>受注品</b> 1.0MPa   CAC製 型式：JRG3400型	<b>受注品</b> 1.0MPa   CAC製 型式：JRG3410型																															
<b>POINT</b>	<b>給湯温度を自由にコントロール</b> 注1.																																
標準仕様	標準設定温度	下表参照																															
	調整温度範囲	下表参照																															
	適用流体	温水・水 注1.																															
	流体温度	下表参照																															
	適用圧力	1.0MPa以下																															
	温水・水の入口側圧力差	0.05MPa以内																															
	取付姿勢	水平・垂直・横取付自由																															
	端接続	JIS Rpねじ (ユニオン継手)	DIN PN10フランジ★																														
	材質	本体 (CAC)、要部 (SUS・CAC・樹脂)																															
	付属品	温度調整用六角棒スパナ、保温カバー																															
価格 (円)	呼び径	ねじ込形	DIN フランジ																														
	15 20 25 32 40 50	112,000	131×55	987,000																													
		170,000	140×60																														
		183,000	160×67																														
		208,000	190×82																														
		310,000	214×90																														
		364,000	250×104																														
	65		6.2	1,151,000																													
	80			290×145 24 310×155 29																													
	記事	★相フランジ (ボルト、ナット、平座金、パッキン付) も販売しています。 ●給湯停止弁 (流体温度0~95℃、水道法性能基準適合品) も製作しています。(99頁参照)																															
注1.給水装置に使用する場合は、水道法性能基準適合品のJRG3400N (呼び径15~50) をご使用ください。(98頁参照) 注2.ミキシングバルブの温水・水側には逆止弁を設置してください。当社推奨型式：CS-7N型 (90頁参照) 注3.給湯 (出湯) が、人に直接触れるような給湯温度の正確さが要求される用途 (温水シャワーなど) の場合、給湯口の直前に別途、混合水栓を設置するなどして、希望の給湯温度を容易に調整できるようにしてください。 (本ミキシングバルブを上流側に設置し、更に給湯口の直前に混合水栓を設置して給湯温度を容易に調整できるようにする) ※温水、水の圧力変動や、温水温度の変動などにより、給湯温度が変動しますので、安全対策を講じてください。 ※呼び径15には循環水戻り口がありません。																																	
■設定温度及び調整温度範囲の記号 ●JRG3400型																																	
●JRG3410型																																	
<table border="1" style="width: 100%; border-collapse: collapse;"> <tr> <td>標準設定温度</td> <td>40℃</td> <td>55℃</td> </tr> <tr> <td>調整温度範囲 注4.</td> <td>30~45℃</td> <td>45~65℃</td> </tr> <tr> <td>流体温度 (MAX.)</td> <td>80℃</td> <td>90℃</td> </tr> <tr> <td rowspan="6" style="writing-mode: vertical-rl; text-orientation: upright;">記号</td> <td>呼び径</td> <td></td> </tr> <tr> <td>15</td> <td>12</td> <td>16</td> </tr> <tr> <td>20</td> <td>22</td> <td>26</td> </tr> <tr> <td>25</td> <td>32</td> <td>36</td> </tr> <tr> <td>32</td> <td>42</td> <td>46</td> </tr> <tr> <td>40</td> <td>52</td> <td>56</td> </tr> <tr> <td>50</td> <td>62</td> <td>66</td> </tr> </table>			標準設定温度	40℃	55℃	調整温度範囲 注4.	30~45℃	45~65℃	流体温度 (MAX.)	80℃	90℃	記号	呼び径		15	12	16	20	22	26	25	32	36	32	42	46	40	52	56	50	62	66	
標準設定温度		40℃	55℃																														
調整温度範囲 注4.		30~45℃	45~65℃																														
流体温度 (MAX.)		80℃	90℃																														
記号		呼び径																															
		15	12	16																													
	20	22	26																														
	25	32	36																														
	32	42	46																														
	40	52	56																														
50	62	66																															
<table border="1" style="width: 100%; border-collapse: collapse;"> <tr> <td>標準設定温度</td> <td>40℃</td> <td>55℃</td> </tr> <tr> <td>調整温度範囲 注4.</td> <td>30~45℃</td> <td>45~65℃</td> </tr> <tr> <td>流体温度 (MAX.)</td> <td>80℃</td> <td>90℃</td> </tr> <tr> <td rowspan="3" style="writing-mode: vertical-rl; text-orientation: upright;">記号</td> <td>呼び径</td> <td></td> </tr> <tr> <td>65</td> <td>605</td> <td>608</td> </tr> <tr> <td>80</td> <td>805</td> <td>808</td> </tr> </table>			標準設定温度	40℃	55℃	調整温度範囲 注4.	30~45℃	45~65℃	流体温度 (MAX.)	80℃	90℃	記号	呼び径		65	605	608	80	805	808													
標準設定温度	40℃	55℃																															
調整温度範囲 注4.	30~45℃	45~65℃																															
流体温度 (MAX.)	80℃	90℃																															
記号	呼び径																																
	65	605	608																														
	80	805	808																														
注4.調整温度範囲20~30℃はお問い合わせください。																																	
																																	

6  
ミキシングバルブ  
水  
温水

6

**製品記号** JRG3400N-9□

□内には設定温度及び調整温度範囲の記号が入ります。

**スイス JRG社製 ミキシングバルブ × 逆止弁 (CS-7N型)**

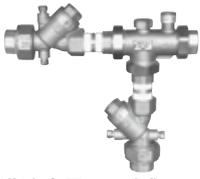
**1.0MPa**  **CAC製**

**水** **温水**

水道法性能基準適合品 型式: JRG3400N型

**POINT** **ミキシングバルブ×逆止弁2台セット<sup>注1</sup>**

標準設定温度	下表参照
調整温度範囲	下表参照
適用流体	温水・水
流体温度	下表参照
適用圧力	1.0MPa以下
温水・水の入口側圧力差	0.05MPa以内
取付姿勢	水平・垂直・横取付自由 注3.
端接続	JIS Rcねじ (ユニオン継手)
材質	本体 (CAC)、要部 (SUS・CAC・樹脂)
付属品	CS-7N型逆止弁×2台、逆止弁取付用SUS製パレルニップル 注2、温度調整用六角棒スパナ、保温カバー (ミキシングバルブ用)

**標準仕様**

呼び径	<b>水道法性能基準適合品</b>		寸法L×H (mm)
15	179,000		268×193
20	238,000		3.5
25	267,000		292×211
32	323,000		4
40	449,000		315×219
50	543,000		6
			365×256
			8.5
			404×278
			11
			471×324
			16

**価格 (円)**

呼び径	15	20	25	32	40	50
価格	179,000	238,000	267,000	323,000	449,000	543,000

**記事**

●給湯停止弁 (流体温度0~95℃、水道法性能基準適合品) も製作しています。(99頁参照)

注1.本製品はJRG3400型ミキシングバルブ、CS-7N型逆止弁及びパレルニップルが各々独立した状態で納入されます。必ずCS-7N型逆止弁をJRG3400型ミキシングバルブの入口側に取り付けてご使用ください。

注2.パレルニップルについてはJIS B 2302による。

注3.垂直に取り付ける場合、逆止弁は下から上の流れ方向としてください。

注4.給湯 (出湯) が、人に直接触れるような給湯温度の正確さが要求される用途 (温水シャワーなど) の場合、給湯口の直前に別途、混合水栓を設置するなどして、希望の給湯温度を容易に調整できるようにしてください。

(本ミキシングバルブを上流側に設置し、更に給湯口の直前に混合水栓を設置して給湯温度を容易に調整できるようにする) \*温水、水の圧力変動や、温水温度の変動などにより、給湯温度が変動しますので、安全対策を講じてください。

※呼び径15には循環水戻り口がありません。

**■設定温度及び調整温度範囲の記号**

標準設定温度	40℃	55℃		
調整温度範囲 注5.	30~45℃	45~65℃		
流体温度 (MAX.)	80℃	90℃		
記号	呼び径	15	12	16
		20	22	26
		25	32	36
		32	42	46
		40	52	56
		50	62	66

注5.調整温度範囲20~30℃はお問い合わせください。

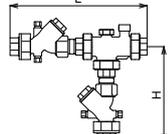

6

**製品記号** JRG6320N-FP JRG6320N-F

**標準品**

**1.0MPa**

**温水**

**温度開閉弁**



ユニオン継手付 注1.

水道法性能基準適合品 型式: JRG6320N型

**POINT** **即湯循環システムの給湯温度安定化**

形式	サーモワックス式						
標準設定温度	57℃ (出荷時)						
調整温度範囲	36~63℃						
目盛値	1	2	3	4	5	6	7
設定温度	36℃	41℃	45℃	49℃	53℃	57℃	63℃
適用流体	温水						
流体温度 (MAX)	70℃ 注2.						
適用圧力	1.0MPa以下						
適用最大差圧	0.2MPa						
端接続	JIS R $\frac{1}{2}$ ねじ (ユニオン継手 注1.)			JIS G1ねじ			
材質	本体 (青銅)、要部 (青銅・黄銅・ステンレス鋼・樹脂)						
取付姿勢	水平・垂直・横取付自由 (目盛リング下向き不可)						
付属品	温度調整用六角棒スパナ (平8)、保温ケース 注3.						

**標準仕様**

呼び径	<b>ユニオン継手付</b>		<b>本体のみ</b>	
20	<b>58,400</b>	<b>52,800</b>		

**記事**

注1.ユニオンガasket付属

注2.内蔵されている部品の耐温となります。温度にはご注意ください。

注3.製品梱包材が保温ケースとなります。

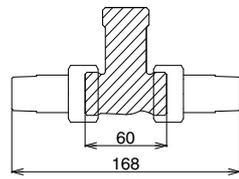

質量0.78kg (ユニオン継手付)  
梱包数 (質量kg) : 1 (1)

6 ミキシングバルブ、温度調整弁

水  
温水

<div style="text-align: center; font-size: 2em; font-weight: bold;">6</div> 製品記号	BM13SHN-J	BM16SHN-J
	受注品	受注品
 給湯停止弁 (ボール式電動弁)	1.0MPa  	1.0MPa  
		
	水道法性能基準適合品      型式：BM-13SHN型	水道法性能基準適合品      型式：BM-16SHN型

POINT      流体温度MAX 95℃対応、各種給湯システムに最適

標準仕様	形 式	ボール式二方口		
	作 動	オンオフ		
	適 用 流 体	温水・水		
	流 体 温 度	0~95℃		
	適 用 圧 力	0~1.0MPa		
	周 囲 温 度	-10~50℃		
	定 格 電 圧	AC100/110V 50/60Hz AC200/220V 50/60Hz共用		
	保 護 構 造	防雨形 (IP53相当) 注.		
	端 接 続	JIS Rcねじ		
	材 本 体	CAC		
	質 要 部	SUS		
	弁 開 閉 時 間	4.6/3.8秒(50/60Hz)	10/8.5秒(50/60Hz)	
	そ の 他	手動機構付、開閉信号出力付 (有電圧)		手動機構付

呼び径	本体 CAC		寸法L×H (mm)	本体 CAC		寸法L×H (mm)
	価格	梱包質量 (kg)		価格	梱包質量 (kg)	
15	65,600	62×154	120,000	90×159		
		1.3		3		
		72×159		110×168		
20	74,400	1.4	146,000	3.4		
		81×168		127×180		
25	79,600	1.6	162,000	4.4		
32						
40						
50						

●フルボアタイプのBM-7SN型 (呼び径15~50、水道法性能基準適合品) も製作しています。  
 注. 屋外設置の場合、縦配管取付及び直射日光を避けてください。

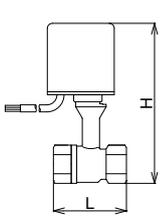

記 事

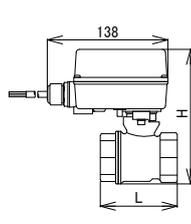

6 給湯停止弁 (ボール式電動弁)



7 製品記号	QH1-F	QH1-D	QH2-F	QH2-D	QH3-D
	標準品	標準品	標準品	標準品	標準品
サイレンサ	0.7MPa CAC製 蒸気	SCS製	0.7MPa CAC製 蒸気	SCS製	0.7MPa SUS製 蒸気
					
	型式：QH-1型		型式：QH-2型		型式：QH-3型

POINT	F形		S形		低騒音形	
標準仕様	形式	F形		S形		レンコン形
	適用流体	蒸気				
	適用圧力	0.7MPa以下				
	発音限界温度	66℃		95℃		95℃
	端接続材	JIS Rcねじ				
	材質	CAC	SCS	CAC	SCS	SUS

呼び径	本体 CAC		本体 SCS	本体 CAC		本体 SCS	本体 SUS	
	寸法A×B (mm)	梱包質量 (kg)		寸法A×B (mm)	梱包質量 (kg)		寸法A×B (mm)	梱包質量 (kg)
15	54×54	0.4	45,300	11,000	70×57	0.4	56,300	33,500
20	62×63	0.6	53,400	14,600	94×72	0.9	58,900	37,900
25	75×75	0.9	58,900	27,100	133×95	2.1	79,500	45,300
32	93×91	1.9	110,000	49,100	175×113	3.5	126,000	93,000
40	110×109	2.5	118,000	75,600	204×137	4.8	132,000	114,000
50	140×130	4.2	143,000	105,000	229×156	8	165,000	163,000
65	155×154	11.5	215,000	208,000	260×180	12	258,000	
80	180×170	14.5	237,000	209,000	280×200	15	325,000	

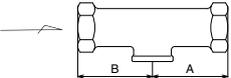
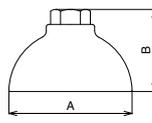
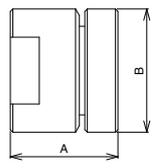
記事	注1. 梱包質量はCAC製のもので。SCS製はお問い合わせください。				
					

注2. 蒸気を止めた時の水の逆流防止のため、一次側にVD-1H型真空調整弁の取付けをおすすめします。(101頁をご参照ください。)

7  
サイレンサ  
蒸気

<div style="font-size: 2em; font-weight: bold; border: 2px solid black; border-radius: 50%; width: 40px; height: 40px; display: flex; align-items: center; justify-content: center; margin: 0 auto;">7</div> <p style="margin-top: 5px;">製品記号</p> <div style="text-align: center; margin-top: 20px;"> </div> <p style="font-size: 1.5em; font-weight: bold; margin-top: 10px;">真空調整弁</p>	VD1H-F□	VD1H-D□					
	□内には設定圧力範囲の記号が入ります。						
	受注品	受注品					
<p>1.0MPa</p> <div style="display: flex; justify-content: space-around;"> <div style="text-align: center;"> <p>蒸気</p> <p>空気</p> </div> <div style="text-align: center;"> </div> </div> <p style="text-align: center;">型式：VD-1H型</p>	C3604・CAC製	<p>1.0MPa</p> <div style="display: flex; justify-content: space-around;"> <div style="text-align: center;"> <p>蒸気</p> <p>空気</p> </div> <div style="text-align: center;"> </div> </div> <p style="text-align: center;">型式：VD-1H型</p>	SUS製				
POINT	蒸気・空気用						
標準仕様	適用流体	蒸気・空気					
	流体温度	200℃以下					
	適用圧力	1.0MPa以下					
	設定圧力範囲	<p>①：-0.5~-22kPa    ②：-22~-49kPa</p> <p>③：-49~-76kPa    ④：-76~-82kPa</p> <p>(設定圧力・流体名をお知らせください)</p>					
	端接続	JIS Rねじ					
材質	本体	C3604又はCAC					
	弁体・弁座	C3604又はCAC (メタルタッチ)					
価格(円)	呼び径	本体 <b>C3604</b> 又は <b>CAC</b>	平六角×H (mm)	梱包質量 (kg)	本体 <b>SUS</b>	平六角×H (mm)	梱包質量 (kg)
	15	70,000	34×110	0.5	110,000	35×110	0.5
	20	74,000	34×110	0.5	113,000	35×110	0.5
	25	75,800	34×110	0.7	128,000	35×110	0.7
	32	114,000	50×107	0.9	159,000	50×107	0.9
	40	115,000	55×122	1.2	191,000	55×122	1.2
	50	132,000	68×142	2	226,000	70×142	2
記 事	<p>注. 流体正圧保持の用途には使用できません。</p> <div style="text-align: center; margin-top: 20px;"> </div>						

7

真空調整弁

蒸気

空気

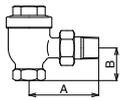
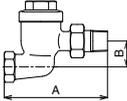
8	製品記号		AT1A-F		AT1S-F		
	標準品		標準品		標準品		
 スチームトラップ (ラジエータトラップ)		100kPa HA-030準拠品  ベローズ式 CAC製	100kPa HA-030準拠品  ベローズ式 CAC製	蒸気			
		型式：AT-1A型		型式：AT-1S型			
POINT		ラジエータトラップ、ベローズ式					
標準仕様		サーモスタチック式 (ベローズ式)					
形 式		アングル形		ストレート形			
適用流体		蒸気					
流体温度		120℃以下					
適用圧力		10~100kPa					
端 接 続		入口側：JIS Rねじ (ユニオン継手) × 出口側：JIS Rcねじ					
材 本 体		CACニッケルクロムメッキ					
質 要 部		弁体・弁座 (C3604)、ベローズ (C5212)					
呼び径		アングル形		ストレート形			
価格(円)	15	16,900	寸法A×B (mm) 梱包質量 (kg) 80×35 0.75	30 (22)	18,100	寸法A×B (mm) 梱包質量 (kg) 123×28 0.85	30 (25)
	20	21,900	87×41 0.85	30 (25)	23,800	135×34 1.1	30 (32)
	25	31,900	105×52 1.5	10 (15)	35,100	165×40 1.7	10 (17)
記 事							

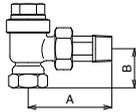
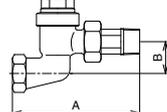
8	製品記号		AT4A-J		AT4S-J		
	標準品		標準品		標準品		
 スチームトラップ (ラジエータトラップ)		0.35MPa  サーモワックス式 CAC製	0.35MPa  サーモワックス式 CAC製	蒸気			
		型式：AT-4A型		型式：AT-4S型			
POINT		ラジエータトラップ、サーモワックス式					
標準仕様		サーモスタチック式 (サーモワックス式)					
形 式		アングル形		ストレート形			
適用流体		蒸気					
流体温度		150℃以下					
適用圧力		0.01~0.35MPa					
端 接 続		入口側：JIS Rねじ (ユニオン継手) × 出口側：JIS Rcねじ					
材 本 体		CAC					
質 弁体・弁座		SUS					
呼び径		アングル形		ストレート形			
価格(円)	15	21,800	寸法A×B (mm) 梱包質量 (kg) 80×35 0.75	30 (22)	23,600	寸法A×B (mm) 梱包質量 (kg) 123×28 0.85	30 (25)
	20	24,500	87×41 0.85	30 (25)	26,400	135×34 1.1	30 (32)
記 事							

8 スチームトラップ (ラジエータトラップ) 蒸気

<div style="font-size: 2em; font-weight: bold;">8</div> 製品記号	<b>ATB5-G</b>		<b>ATB5F-G</b>			
	標準品		標準品			
  <b>スチームトラップ</b>	1.0MPa 	FC製 <b>三役</b> バイパス⊕ストップ⊕トラップ	1.0MPa 	FC製 <b>三役</b> バイパス⊕ストップ⊕トラップ		
		型式：ATB-5型		型式：ATB-5F型		
<b>POINT</b>		<b>バイパス付スチームトラップ・サーモスタチック式</b>				
標準仕様	形式	サーモスタチック式 (サーモエレメント式)				
	適用流体	飽和蒸気 注.				
	流体温度	184℃以下				
	適用圧力	1.0MPa以下				
	端接続	JIS Rcねじ		JIS 10K FFフランジ		
	材質	FC 弁体・弁座 (SUS)、コック (CAC)、サーモエレメント (SUS)				
背圧許容度	一次側圧力の50%以下 (最小差圧0.03MPa)					
価格 (円)	呼び径	ねじ込形		フランジ形		
	15	66,200	寸法L×H (mm)	梱包数 (質量kg)	86,000	寸法L×H (mm)
			梱包質量 (kg)			170×135
	20	66,200	130×135	5 (16)	86,000	170×135
			3.1			4.8
	25	66,200	130×135	5 (16)	89,700	170×135
			3.1			6.2
32				240,000	200×187	
40				242,000	10.5	
50				249,000	200×190	
					11.5	
					200×195	
					12.5	
記事	注. 過熱蒸気には使用できません。					
	<b>■価格加算</b>		 切換レバー固定式			
	記号	仕様				加算額
	4-3	切換レバー固定式 呼び径 15～25 呼び径 32～50	3,200 10,900			

8

スチームトラップ

蒸気

8	製品記号				AT6-N	AT6-D	AT6F-N	AT6F-D	
	標準品		標準品		標準品		標準品		
スチームトラップ	1.0MPa SS製		1.0MPa SUS製		1.0MPa SS製		1.0MPa SUS製		
		型式：AT-6型				型式：AT-6F型			
POINT		サーモスタチック式、ねじ込形				サーモスタチック式、フランジ形			
標準仕様	形式	サーモスタチック式 (サーモエレメント式)							
	適用流体	飽和蒸気 注.							
	流体温度	184℃以下							
	適用圧力	1.0MPa以下							
	端接続	JIS Rcねじ			JIS 10K FFフランジ		JIS 10K RFフランジ		
	材質	SS		SUS		SS		SUS	
材質	弁体・弁座 (SUS)、サーモエレメント (SUS)								
背圧許容度	一次側圧力の50%以下 (最小差圧0.03MPa)								
呼び径	本体 SS	梱包質量 (kg)	本体 SUS	本体 SS	寸法L (mm)	梱包質量 (kg)	本体 SUS		
価格(円)	15	34,500	1.5	51,300	45,900	175	3.1	91,300	
	20	35,300	1.4	53,500	48,700	195	3.4	97,500	
	25	36,300	1.3	55,700	51,700	215	4.3	107,000	
記事	注. 過熱蒸気には使用できません。 								

8	製品記号				AT6FB-N
	標準品				
スチームトラップ (寒冷地用)	1.0MPa SS製				
			型式：AT-6FB型		
POINT		一次側に圧力式不凍結弁付			
標準仕様	形式	サーモスタチック式 (サーモエレメント式)			
	適用流体	飽和蒸気 注.			
	流体温度	184℃以下			
	適用圧力	0.07~1.0MPa			
	端接続	JIS 10K FFフランジ★ (不凍結弁排出側JIS Rc½ねじ)			
	材質	本体 (SS★) / 弁体・弁座・サーモエレメント (SUS)			
背圧許容度	一次側圧力の50%以下 (最小差圧0.03MPa)				
不凍結弁、弁開圧力	0.02±0.005MPa				
不凍結弁、弁閉圧力	0.03±0.005MPa				
呼び径	本体 SS	寸法L×G (mm)	梱包質量 (kg)		
価格(円)	15	56,400	175×62.5	3	
	20	59,200	195×62.5	3.3	
	25	61,900	215×62.5	4.2	
記事	★SUS製 (製品記号：AT6FB-D (JIS 10K RFフランジ)) も製作しています。 注. 過熱蒸気には使用できません。 				

8	製品記号				BH1-N	BH1-D
	標準品		標準品			
消音器 (スチームトラップ用)	1.6MPa SS製					
			型式：BH-1型			
POINT		ドレン排出音の低減に				
標準仕様	用途	スチームトラップ出口側専用				
	適用流体	ドレン (復水)				
	適用圧力	1.6MPa以下				
	端接続	JIS Rねじ、及びJIS Rcねじ (流れ方向の指定はありません)				
	材質	SS		SUS		
	材質	消音材 SUS				
呼び径	本体 SS	寸法L×B (mm)	梱包質量 (kg)	本体 SUS		
価格(円)	15	25,600	133×平35	0.43	42,300	
	20	27,600	133×平35	0.43	45,300	
	25	29,500	133×平41	0.61	48,500	
記事						

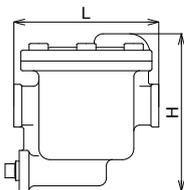
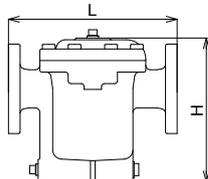
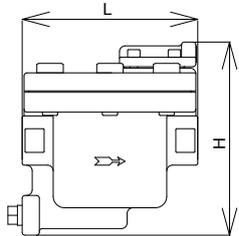
8 製品記号		AK1H-GL	AK1H-GH	AK2H-GL	AK2H-GH	AK20-M	
蒸気		標準品	標準品	標準品	標準品	受注品	
スチームトラップ		0.7MPa FC製 蒸気	1.0MPa FC製	0.7MPa FC製 蒸気	1.0MPa FC製	2.0MPa 蒸気	FCD製
POINT		バケット式、ねじ込形		バケット式、フランジ形		バケット式 MAX.2.0MPa プロテクター搭載	
標準仕様		メカニカル式(下向バケット式)					
形式		蒸気					
適用流体		蒸気					
流体温度		184℃以下		184℃以下★		220℃以下	
適用圧力範囲		0.035~0.7MPa	0.035~1.0MPa	0.02~0.7MPa	0.02~1.0MPa	0.035~2.0MPa	
端接続		JIS Rcねじ		JIS 10K FFフランジ		JIS Rcねじ	
材質		FC		SUS		FCD	
本体		FC		SUS		FCD	
弁体・弁座		FC		SUS		FCD	
バケット		FC		SUS		FCD	
プロテクター		—		—		SCS	
呼び径		0.7MPa用		0.7MPa用	1.0MPa用		2.0MPa用
		寸法L×H (mm)	梱包数 (質量) (kg)	寸法L×H (mm)	梱包数 (質量) (kg)	寸法L×H (mm)	梱包数 (質量) (kg)
15		21,100	130×141 3 6 (19)	21,600	—	101,000	184×204 11.5
20		23,800	148×162 4.7 4 (18)	24,600	—	101,000	184×204 11.5
25		33,400	184×179 6.2 4 (25)	34,400	—	101,000	184×204 11.5
32		—	—	125,000	280×249 20.5	129,000	—
40		—	—	150,000	290×249 21	157,000	—
50		—	—	218,000	290×249 22	227,000	—
65		—	—	371,000	480×500 87	—	—
80		—	—	376,000	480×500 90.2	—	—
記事		注.圧力が0.035MPa以下又は0.1MPa以下で極端に流量が少ない場合は、他の型式(AT-1,4型、AF-12型)をご使用ください。		★流体温度220℃以下はお問い合わせください。		蒸気	
							

8 スチームトラップ

蒸気

8	製品記号	AK5-ML	AK5-MM	AK5-MH	AK5-MS	AK5-MV	AK5F-ML	AK5F-MM	AK5F-MH	AK5F-MS	AK5F-MV		
		標準品					標準品						
スチームトラップ		0.3MPa (蒸気) 0.7MPa 1.0MPa 1.6MPa 2.0MPa					FCD製	0.3MPa (蒸気) 0.7MPa 1.0MPa 1.6MPa 2.0MPa					FCD製
							型式: AK-5型						型式: AK-5F型
POINT	小型、バケット式、MAX.2.0MPa												
標準仕様	種類	0.3MPa用	0.7MPa用	1.0MPa用	1.6MPa用	2.0MPa用	0.3MPa用	0.7MPa用	1.0MPa用	1.6MPa用	2.0MPa用		
	形式	メカニカル式 (下向バケット式)											
	適用流体	蒸気											
	流体温度	184℃以下★			220℃以下			184℃以下★			220℃以下		
	適用圧力範囲	0.01~0.3MPa	0.01~0.7MPa	0.01~1.0MPa	0.01~1.6MPa	0.01~2.0MPa	0.01~0.3MPa	0.01~0.7MPa	0.01~1.0MPa	0.01~1.6MPa	0.01~2.0MPa		
端接続材	JIS Rcねじ					JIS 10K・20K (共用) FFフランジ							
	本体 (FCD)、弁体・弁座 (SUS)、バケット (SUS)												
呼び径	ねじ込形				寸法L×H (mm)	梱包質量 (kg)	フランジ形				寸法L×H (mm)	梱包質量 (kg)	
価格(円)	15	31,200				100×126	2.1	44,600				175×128	4
	20	31,200				100×126	2.1	47,400				195×128	4.4
	25	33,200				105×126	2.1	53,000				215×128	6
記事	★流体温度220℃以下はお問い合わせください。					★流体温度220℃以下はお問い合わせください。							
	 梱包数 (質量kg) : 10 (23)												

8	製品記号	AK16-DL	AK16-DM	AK16-DH	AK16-DS		
		標準品					
スチームトラップ		0.3MPa (蒸気) 0.7MPa 1.0MPa 1.6MPa				SCS製	
						型式: AK-16型	
POINT	ステンレス鋼製、小型、バケット式、MAX.1.6MPa						
標準仕様	種類	0.3MPa用	0.7MPa用	1.0MPa用	1.6MPa用		
	形式	メカニカル式 (下向バケット式)					
	適用流体	蒸気					
	流体温度	220℃以下					
	適用圧力範囲	0.01~0.3MPa	0.01~0.7MPa	0.01~1.0MPa	0.01~1.6MPa		
端接続材	JIS Rcねじ						
	本体 (SCS)、弁体・弁座 (SUS)、バケット (SUS)						
呼び径	ねじ込形				寸法L×H (mm)	梱包質量 (kg)	
価格(円)	15	53,400				102×139	1.7
	20	55,500				102×139	1.7
	25	57,400				102×139	1.7
記事							

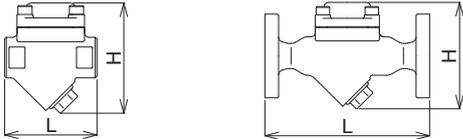
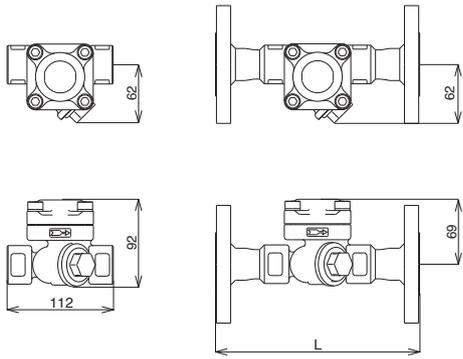
<div style="text-align: center; font-size: 2em; font-weight: bold;">8</div> 製品記号	AD19-M	AD19F-M	AD22-D	AD22F-D	
	標準品	標準品	標準品	標準品	
スチームトラップ	1.6MPa FCD製 ストレーナ内蔵※  型式：AD-19型	1.6MPa FCD製 ストレーナ内蔵※  型式：AD-19F型	1.6MPa SCS製 ストレーナ内蔵※  型式：AD-22型	1.6MPa SCS製 ストレーナ内蔵※  型式：AD-22F型	
	POINT	サーモダイナミック式		ステンレス製 スチームトラップ	
標準仕様	形式	サーモダイナミック式 (ディスク式)			
	適用流体	蒸気			
	流体温度	220℃以下			
	適用圧力	0.03~1.6MPa			
	端接続	JIS Rcねじ	JIS 10K・16K・20K(共用) FFフランジ	JIS Rcねじ	JIS 20K RFフランジ☆
	材質	FCD ディスク・弁座 (SUS)		SCS SUS	
背圧許容度	入口側圧力の50%以下 (最小差圧0.03MPa)				
価格(円)	呼び径	ねじ込形	フランジ形	ねじ込形	フランジ形
	15	33,600	46,600	82,700	141,000
		寸法L×H (mm) 梱包質量 (kg)			
	20	34,700	49,200	86,100	168,000
		98×132 2.3			
	25	36,300	53,000	89,400	198,000
104×132 2.4		195×132 4.4			
	112×140 2.7	215×140 5.8	215 5.4		
記事	●一次側不凍結弁付のAD-19B型 (ねじ込形)、AD-19FB型 (フランジ形) も製作しています。 (適用圧力は0.07~1.6MPaとなります。) ※ストレーナの網目は80メッシュです。		☆JIS 10K FF・RF、16K RFフランジも製作しています。 ●一次側不凍結弁付のAD-22B型 (ねじ込形)、AD-22FB型 (フランジ形) も製作しています。(適用圧力は0.07~1.6MPaとなります。) ※ストレーナの網目は80メッシュです。		
					

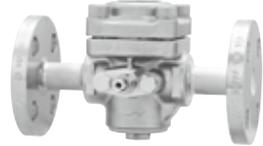
<div style="text-align: center; font-size: 2em; font-weight: bold;">8</div> 製品記号	ADB20-G	ADB20F-G	ADB21-D	ADB21F-D
	標準品	標準品	標準品	標準品
スチームトラップ	1.0MPa FC製 蒸気 三役 パイパス⊕ストップ⊕トラップ	1.0MPa FC製 蒸気 三役 パイパス⊕ストップ⊕トラップ	1.0MPa SCS製 蒸気 三役 トラップ⊕パイパス⊕ストップ	1.0MPa SCS製 蒸気 三役 トラップ⊕パイパス⊕ストップ
				
	型式：ADB-20型	型式：ADB-20F型	型式：ADB-21型	型式：ADB-21F型

**POINT**    **パイパス付スチームトラップ、サーモダイナミック式**    **ステンレス製 パイパス付スチームトラップ**

標準仕様	形式	サーモダイナミック式 (ディスク式)			
	適用流体	蒸気			
	流体温度	184℃以下			
	適用圧力	0.03~1.0MPa			
	端接統	JIS Rcねじ	JIS 10K FFフランジ	JIS Rcねじ	JIS 10K FFフランジ
	材質	FC		SCS	
本体要部	ディスク・弁座 (SUS)、コック (CAC)		ディスク・弁座・ボール (SUS)		
背圧許容度	入口側圧力の50%以下 (最小差圧0.03MPa)				

呼び径	ねじ込形		フランジ形		ねじ込形		フランジ形	
	寸法L×H (mm)	梱包質量 (kg)	寸法L×H (mm)	梱包質量 (kg)	寸法L×H (mm)	梱包数 (質量 (kg))	寸法L×H (mm)	梱包質量 (kg)
15	66,200	130×140 3.5	86,000	170×140 4.9	172,000	80×106 2 (10.5)	225,000	175×106 3.4
20	66,200	130×140 3.5	86,000	170×140 5	172,000	80×106 2 (10.5)	235,000	195×106 3.7
25	66,200	130×140 3.5	89,700	170×140 6.3	172,000	80×106 2 (10.5)	253,000	215×106 4.7

■価格加算

記号	仕様	加算額
4-3	切換レバー固定式	3,200



切換レバー固定式

記事

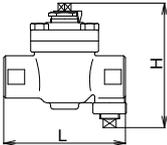

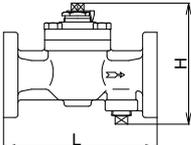

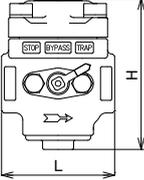

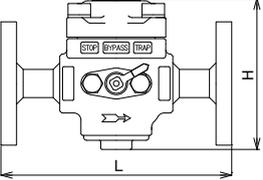

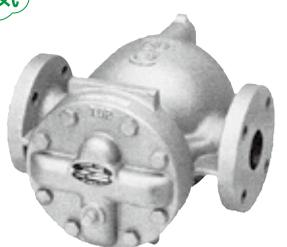
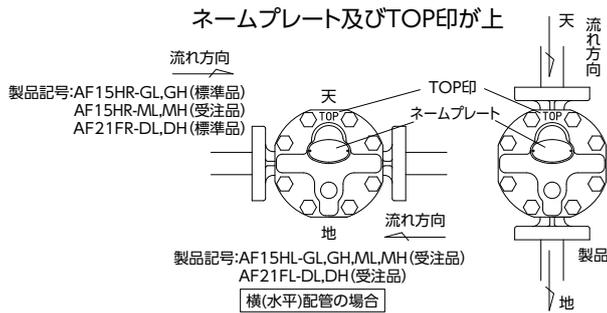
8	製品記号	AF15HR-GL	AF15HR-GH	AF15H□-ML	AF15H□-MH	AF21FR-DL	AF21FR-DH
	□内には流れ方向及びカバー位置変更の記号が入ります。(下図参照)						
蒸気	標準品	標準品	受注品	受注品	標準品	標準品	
	0.4MPa 蒸気	0.9MPa FC製	0.4MPa	0.9MPa FCD製	0.4MPa 蒸気	0.9MPa SCS製	
スチームトラップ							
	型式: AF-15H型			型式: AF-21F型			
POINT	水平・垂直配管に対応				水平・垂直配管に対応、ステンレス鋼製		
標準仕様	形式	メカニカル式 (フロート式)					
	適用流体	蒸気					
	流体温度	180℃以下					
	適用圧力	0.4MPa以下	0.9MPa以下	0.4MPa以下	0.9MPa以下	0.4MPa以下	0.9MPa以下
	端接続	JIS 10K FFフランジ					
	材質	FC		FCD		SCS	
価格	呼び径	本体FC		本体FCD		ALL SUS	
		寸法L×H×W (mm)	梱包質量 (kg)	寸法L×H×W (mm)	梱包質量 (kg)	寸法L×H×W (mm)	梱包質量 (kg)
	20	90,600	205×144×205 8.5	97,000	359,000	205×144×200 9.5	
	25	98,600	215×144×205 10.2	105,000	379,000	215×144×200 11.2	
	32	102,000	245×144×205 11.2	109,000	416,000	245×144×200 12.2	
	40	158,000	280×204×340 21.5	168,000	675,000	280×204×318 23	
50	179,000	290×204×340 23.5	192,000	709,000	290×204×318 25		
記事	<p>ワンポイント</p> <p>「縦配管への取付けも可能」(流れ方向:上から下) 蓋に鑄出してあるTOP印を正面から見て上に組替える事により、縦配管にも対応できます。</p>						
	<p>ネームプレート及びTOPE印が上</p>  <p>製品記号: AF15HR-GL, GH (標準品) AF15HR-ML, MH (受注品) AF21FR-DL, DH (標準品)</p> <p>製品記号: AF15HL-GL, GH, ML, MH (受注品) AF21FL-DL, DH (受注品)</p> <p>製品記号: AF15HV-GL, GH, ML, MH (受注品) AF21FV-DL, DH (受注品)</p>						

8 スチームトラップ 蒸気

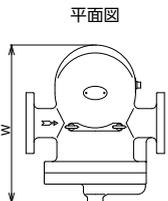
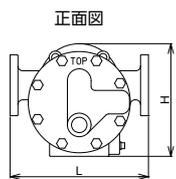
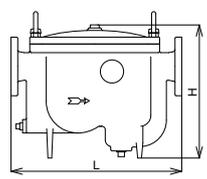
<div style="font-size: 2em; font-weight: bold;">8</div> <div style="font-size: 0.8em;">製品記号</div>	AF16H-G		AF20F-M	
	標準品		受注品	
<div style="font-size: 1.5em; font-weight: bold;">スチームトラップ</div>	0.9MPa	FC製	1.0MPa	FCD製
	<div style="border: 1px solid black; border-radius: 50%; padding: 2px;">蒸気</div> 	型式：AF-16H型	<div style="border: 1px solid black; border-radius: 50%; padding: 2px;">蒸気</div> 	型式：AF-20F型
POINT	高圧・多量トラップ		高圧・多量トラップ	
標準仕様	形式	メカニカル式（フロート式）		メカニカル式（フロート式）
	適用流体	蒸気		蒸気
	流体温度	180℃以下		184℃以下
	適用圧力	0.9MPa以下		1.0MPa以下
	端接統	JIS 10K FFフランジ		JIS 10K FFフランジ
材質	本体	FC		FCD
	弁体・弁座	SUS		SUS
	フロート	SUS		SUS
呼び径	0.9MPa用	寸法L×H×W (mm) 梱包質量 (kg)	1.0MPa用	寸法L×H (mm) 梱包質量 (kg)
価格 (円)	25		469,000	450×370 40
	32		469,000	450×370 41
	40		484,000	450×370 41
	50	248,000	350×287×410 48	484,000
記事	<div style="text-align: center;">平面図</div>  <div style="text-align: center;">正面図</div> 			

8 スチームトラップ

蒸気

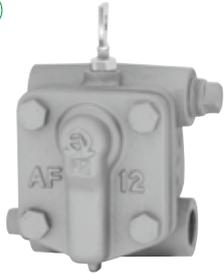
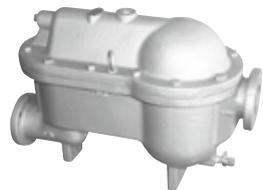
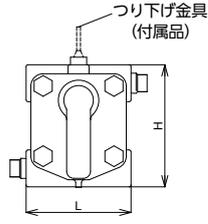
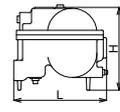
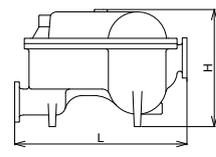
8 製品記号		AF12-G		AF11H-B		AF11HF-B	
 スチームトラップ		標準品		標準品		標準品	
		0.4MPa	FC製	0.5MPa	FC製	0.35MPa	FC製
		 型式：AF-12型		 型式：AF-11H型		 型式：AF-11HF型	
<b>POINT</b>		小型・ねじ込形 入口・出口配管接続の選択可能		多量トラップ ドレン発生量の多い所に最適			
標準仕様	形式	メカニカル式（フロート式）		メカニカル式（フロート式）			
	適用流体	蒸気		蒸気			
	流体温度	150℃以下		160℃以下		150℃以下	
	適用圧力	0.4MPa以下		0.5MPa以下		0.35MPa以下	
	端接続	JIS Rcねじ		JIS Rcねじ		JIS 5K FFフランジ*	
材質	本体	FC		FC			
	弁体・弁座	SUS		SUS			
	フロート	SUS		SUS			
価格 (円)	呼び径	小型・ねじ込形		多量トラップ ねじ込形		多量トラップ フランジ形	
		寸法L×H (mm)	梱包数 (質量 kg)	寸法L×H (mm)	梱包質量 (kg)	寸法L×H (mm)	梱包質量 (kg)
	15	65,100	110×129 6 5 (32)	89,100	285×252 15		
	20	65,100	110×129 6 5 (32)	89,100	285×252 15		
	25	67,400	120×145 8 5 (42)	103,000	290×261 17		
	32			103,000	290×261 17		
	40			137,000	370×336 33		
	50			137,000	370×336 33		
65					334,000	660×452 99	
80					334,000	660×452 100	
記事		 つり下げ金具 (付属品)					
				※相フランジ、ボルト、ナット、ガスケット付属			

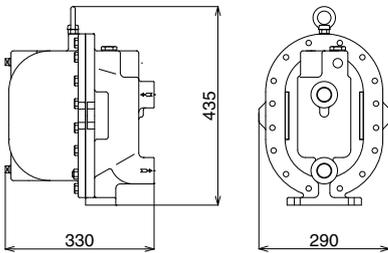
<div style="text-align: center; font-size: 2em; font-weight: bold;">8</div> 製品記号	AFP1H-M	AFP2H-M		
	受注品	受注品		
ポンピング トラップ	0.5MPa <span style="border: 1px solid green; border-radius: 50%; padding: 2px;">蒸気</span>	0.5MPa <span style="border: 1px solid green; border-radius: 50%; padding: 2px;">蒸気</span>		
	FCD製 クローズドシステム※	FCD製 オープンシステム		
				
	型式：AFP-1H型	型式：AFP-2H型		
POINT	蒸気使用機器のストール対策に <b>ドレンを高所へ圧送 (ポンプ機能)注.</b>			
標準仕様	形式	メカニカル式 (フロート式)		
	適用流体	蒸気・ドレン		
	流体温度	160℃以下		
	適用圧力	0.5MPa以下		
	加圧(駆動用)流体	蒸気 又は 空気		
	加圧流体圧力	0.03~0.5MPa		
	背圧許容度	加圧流体蒸気の場合：加圧流体圧力×50%以下 加圧流体空気の場合：加圧流体圧力×80%以下		
	端接続	JIS Rc1ねじ		
	材質	本体・フロートケース	FCD	
		弁体・弁座	SUS	——
フロート		SUS		
その他	入口側スイング式逆止弁 (本体内蔵)、加圧孔ストレーナ内蔵 (80メッシュ)			
呼び径	トラップ機能有り(クローズドシステム)※	トラップ機能無し(オープンシステム)注.		
価格(円)	25	382,000	361,000	
		43	42	
記事	●レシーバータンク(単体) も販売しています。 ※クローズドシステム時にポンピングトラップ一次側のドレン滞留防止のため、レシーバー(2L以上の配管容量)が必要となります。詳細はお問い合わせください。 注. AFP-2H型は通常のスチームトラップ機能(開閉弁)が無く、ドレン圧送のみの用途に使用されます。			
				

8 ポンピングトラップ

蒸気

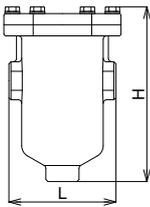
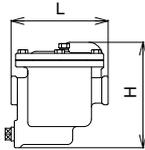
8 製品記号		BA5-M	AK21-G
標準品		標準品	標準品
 <b>ドレンセパレーター エアートラップ</b>	蒸気：2.0MPa 空気：0.98MPa (蒸気) (空気)	FCD製  型式：BA-5型	0.98MPa (空気)  FC製 型式：AK-21型
	<b>POINT</b>	<b>安定した熱量を供給 (省エネ対策品)</b>	<b>エアートラップ、メカニカル式</b>
標準仕様	形式	バツフル式	メカニカル式 (下向バケット式)
	適用流体	蒸気・空気	空気
	流体温度	220℃以下	5~100℃
	適用圧力	蒸気：2.0MPa以下、空気：0.98MPa以下	0.01~0.98MPa
	端接続	JIS Rcねじ	JIS Rcねじ
	ドレン排出口	呼び径25以下：JIS Rc $\frac{3}{4}$ 呼び径32・40：JIS Rc1 呼び径50：JIS Rc1 $\frac{1}{4}$	—
材質	本体・フタ・バツフル (FCD)	本体 (FC)、弁体・弁座 (SUS)、バケット (SUS)	
価格 (円)	呼び径	<b>ドレンセパレーター</b>	<b>エアートラップ</b>
		寸法L×H (mm)	寸法L×H (mm)
		梱包質量 (kg)	梱包質量 (kg)
	15	<b>32,000</b>	<b>33,800</b>
	20	<b>32,000</b>	<b>36,900</b>
	25	<b>44,100</b>	<b>42,700</b>
	32	<b>85,200</b>	
40	<b>85,200</b>		
50	<b>132,000</b>		
記事	<ul style="list-style-type: none"> <li>●専用の保温ジャケットも製作しています。お問い合わせください。</li> <li>※その他蒸気関連製品               <ul style="list-style-type: none"> <li>パイロット式減圧弁：1.0MPa以下 (RP-6型 8頁)</li> <li>：2.0MPa以下 (RP-9型 11頁)</li> <li>直動式減圧弁：1.6MPa以下 (RD-40型 12頁)</li> <li>スチームトラップ：1.0MPa以下 (AK-1H型 105頁)</li> <li>：2.0MPa以下 (AK-20型 105頁)</li> <li>エアートラップ：0.98MPa以下 (AK-21型)</li> </ul> </li> </ul>	注.本製品は、内部にドレン流入をスムーズにするよう、通常時バケットの上下動による空気排出 (5L/min程度)がありますので、ご注意ください。	
			

8 ドレンセパレーター、エアートラップ

(蒸気)  
(空気)

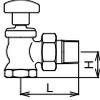
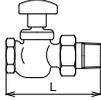
<div style="text-align: center;"> <span style="font-size: 2em; font-weight: bold;">8</span>                  製品記号             </div>	<b>HB1A-F</b>			<b>HB1S-F</b>		
	標準品			標準品		
ラジエータバルブ	0.4MPa <small>蒸気</small>		グローブ式 CAC製	0.4MPa <small>蒸気</small>		グローブ式 CAC製
	型式：HB-1A型			型式：HB-1S型		
<b>POINT</b>	<b>蒸気用ラジエータバルブ</b>					
標準仕様	形式	アングル形			ストレート形	
	適用流体	蒸気				
	流体温度	160℃以下				
	適用圧力	0.4MPa以下				
	端接続	入口側：JIS Rcねじ×出口側：JIS Rねじ（ユニオン継手）				
材質	CACニッケルクロムメッキ					
	C3604					
	呼び径	<b>アングル形</b>	寸法L×H (mm) 梱包質量 (kg)	<b>ストレート形</b>	寸法L (mm) 梱包質量 (kg)	梱包数 (質量) (kg)
価格 (円)	15	<b>12,900</b>	65×28 0.5	<b>15,000</b>	100 0.6	30 (14)
	20	<b>16,800</b>	75×33 0.6	<b>17,000</b>	113 0.7	30 (20)
	25	<b>23,400</b>	86×38 0.9	<b>23,700</b>	128 1	20 (19.5)
	32	<b>32,400</b>	102×44 1.4	<b>34,600</b>	154 1.5	10 (15)
記事						

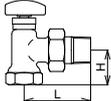
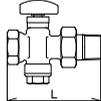
<div style="text-align: center;"> <span style="font-size: 2em; font-weight: bold;">8</span>                  製品記号             </div>	<b>HG3A-F</b>			<b>HG3S-F</b>		
	標準品			標準品		
ラジエータバルブ	0.35MPa <small>水 温水</small>		コック式 CAC製	0.35MPa <small>水 温水</small>		コック式 CAC製
	型式：HG-3A型			型式：HG-3S型		
<b>POINT</b>	<b>冷温水バルブ</b>					
標準仕様	形式	アングル形			ストレート形	
	適用流体	冷温水				
	流体温度	5～90℃				
	適用圧力	0.35MPa以下				
	端接続	JIS Rcねじ×JIS Rねじ（ユニオン継手）				
材質	CACニッケルクロムメッキ					
	CAC					
	許容漏洩量 呼び径15：100mL/min以下、呼び径20：140mL/min以下（圧力0.1MPa時）					
	呼び径	<b>アングル形</b>	寸法L×H (mm) 梱包質量 (kg)	<b>ストレート形</b>	寸法L (mm) 梱包質量 (kg)	梱包数 (質量) (kg)
価格 (円)	15	<b>11,000</b>	65×32 0.4	<b>14,300</b>	97 0.5	30 (14)
	20	<b>15,000</b>	75×38 0.6	<b>16,800</b>	113 0.7	30 (21)
記事						

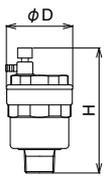
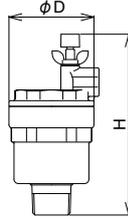
9		製品記号		AF6N-F	AF17N-FU	AF17N-FT	AF17N-FS											
 <b>空気抜弁</b>		標準品		標準品		標準品												
		<b>1.0MPa</b> C3771製 水道法性能基準適合品		<b>1.0MPa</b> 水道法性能基準適合品		CAC製												
		 型式：AF-6N型																
				 型式：AF-17N型														
<b>POINT</b>		<b>小型黄銅製</b>		<b>小型青銅製</b>														
標準仕様	形式	フロート式		フロート式														
	適用流体	水・温水		水・温水														
	流体温度	5~100℃		5~100℃														
	適用圧力	1.0MPa以下		1.0MPa以下														
	端接続	JIS Rねじ 注1.		JIS Rねじ 注.														
	材質	本体	C3771ニッケルクロムメッキ		CAC													
		弁体・弁座	CAC・EPDM		CAC・EPDM													
		フロート	PP樹脂		PP樹脂													
付属品 (排出口端接続)	(内径φ5ビニルチューブ用) 注2.		ユニオン継手 (外径φ8銅管用)	チューブ継手	(JIS Rc 1/4ねじ)													
その他	—		—	ホースバンド 内径φ6ビニルチューブ500mm付属		—												
呼び径	<b>1.0MPa用</b>		寸法D×H (mm) 梱包質量 (kg)	梱包数 (質量) (kg)	<b>ユニオン継手付属</b>	<b>チューブ継手付属</b>	<b>(JIS Rc 1/4ねじ)</b>											
価格 (円)	15	<b>19,200</b>	59×112 0.7	20 (14)	<b>22,700</b>	<b>22,500</b>	<b>21,600</b>											
	20	<b>19,200</b>	59×112 0.7	20 (14)	<b>22,700</b>	<b>22,500</b>	<b>21,600</b>											
	25	<b>19,200</b>	59×112 0.7	20 (14)	<b>22,700</b>	<b>22,500</b>	<b>21,600</b>											
記事	注1.管端コア (P・V兼用コア) に対応しています。 注2.ビニルチューブは付属していません。 注3.国土交通省仕様の場合は、AF-5N、10、10H、17N、22N型をご使用ください。(115,116,118,120頁参照)		注.管端コア (P・V兼用コア) に対応しています。 <b>■寸法、梱包質量、梱包数量</b>															
			<table border="1"> <thead> <tr> <th>呼び径</th> <th>寸法D×H (mm) 梱包質量 (kg)</th> <th>梱包数 (質量) (kg)</th> </tr> </thead> <tbody> <tr> <td>15</td> <td>59×128 0.7</td> <td>20 (14)</td> </tr> <tr> <td>20</td> <td>59×128 0.75</td> <td>20 (15)</td> </tr> <tr> <td>25</td> <td>59×128 0.75</td> <td>20 (15)</td> </tr> </tbody> </table> 					呼び径	寸法D×H (mm) 梱包質量 (kg)	梱包数 (質量) (kg)	15	59×128 0.7	20 (14)	20	59×128 0.75	20 (15)	25	59×128 0.75
呼び径	寸法D×H (mm) 梱包質量 (kg)	梱包数 (質量) (kg)																
15	59×128 0.7	20 (14)																
20	59×128 0.75	20 (15)																
25	59×128 0.75	20 (15)																

<div style="font-size: 2em; font-weight: bold; margin-bottom: 5px;">9</div> 製品記号	AF22N-JU	AF22N-JT	AF22N-J	
	標準品	標準品	標準品	
<div style="font-size: 2em; font-weight: bold; margin-bottom: 5px;">9</div> 空気抜弁	0.5MPa 水道法性能基準適合品			
	CAC製			
型式：AF-22N型				
POINT	温水用、カルキ・ゴミ噛み対策品			
標準仕様	形式	フロート式		
	適用流体	温水・水		
	流体温度	5~100℃		
	適用圧力	0.5MPa以下★		
	端接統	JIS Rねじ 注.		
	材質	本体	CAC	
		弁体・弁座	SUS・FKM	
		フロート	合成樹脂	
付属品(排出口接続)	ユニオン継手 (外径φ8銅管用)	チューブ継手	(JIS Rc 1/4ねじ)	
その他	—	ホースバンド 内径φ6シリコンチューブ500mm付属	—	
呼び径	ユニオン継手付属	チューブ継手付属	(JIS Rc 1/4ねじ)	
価格(円)	15	29,300	30,300	28,100
	20	29,300	30,300	28,100
	25	29,300	30,300	28,100
記事	★適用圧力1.0MPa以下はお問い合わせください。 注.管端コア (P・V兼用コア) に対応しています。			
	梱包質量1.1kg			

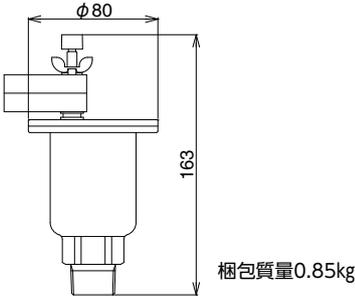
9 製品記号		AF9-D	AF9H-D	AF9-DL	AF9H-DL	AF9-DT	AF9-DLT					
		標準品	標準品	標準品	標準品	標準品	標準品					
 <b>空気抜弁 (逆止機能付)</b>		1.0MPa ステンレス鋼製 水道法性能基準適合品 水 温水 	0.3MPa ステンレス鋼製 水道法性能基準適合品 水 温水 	1.0MPa ステンレス鋼製 水道法性能基準適合品 水 温水 	0.3MPa ステンレス鋼製 水道法性能基準適合品 水 温水 	型式: AF-9型	型式: AF-9H型	型式: AF-9型L	型式: AF-9H型L	型式: AF-9型	型式: AF-9型L	
		<b>POINT</b>	<b>吸気側逆止機能付</b>		<b>吸気側逆止機能付・排出量大</b>		<b>吸気側逆止機能・チューブ継手付</b>					
標準仕様	形式	フロート式										
	適用流体	水・温水										
	流体温度	5~90℃	5~150℃	5~90℃	5~150℃	5~90℃						
	適用圧力	1.0MPa以下			0.3MPa以下		1.0MPa以下	0.3MPa以下				
	端接続	入口側	JIS Rねじ									
		排出口	JIS Rc $\frac{3}{8}$ ねじ★									
材質	本体	ステンレス鋼製										
	弁体・弁座	SUS・FKM										
	フロート	SUS										
その他	逆止弁、ストレーナ内蔵※											
付属品								ホースバンド、内径φ6ビニルチューブ500mm付属				
呼び径	ステンレス鋼	梱包数 (質量 kg)	高温用	ステンレス鋼	梱包数 (質量 kg)	高温用	チューブ継手付	梱包数 (質量 kg)	チューブ継手付			
価格 (円)	15	30,400	20 (20)	36,100	31,600	20 (20)	36,900	32,700	20 (21)	33,800		
	20	30,400	20 (20)	36,100	31,600	20 (20)	36,900	32,700	20 (21)	33,800		
	25	30,400	20 (21)	36,100	31,600	20 (21)	36,900	32,700	20 (22)	33,800		
記事	★ユニオン継手付 (φ8SUS管用) も製作しています。											
	■ユニオン継手付 (φ8SUS管用)											
	製品記号		仕様				価格 (円)					
	AF9-DU		逆止弁内蔵、5~90℃、1.0MPa以下				35,200					
AF9H-DU		逆止弁内蔵、5~150℃、1.0MPa以下				40,900						
AF9-DLU		逆止弁内蔵、5~90℃、0.3MPa以下				36,400						
AF9H-DLU		逆止弁内蔵、5~150℃、0.3MPa以下				41,600						
※ストレーナの網目は20メッシュです。												
												

<div style="text-align: center; font-size: 2em; font-weight: bold;">9</div> 製品記号	AF10-D	AF10H-D	AF10-DT
	標準品	標準品	標準品
空気抜弁	1.0MPa 水道法性能基準適合品	ステンレス鋼製 ストレーナ内蔵※	1.0MPa ステンレス鋼製 水道法性能基準適合品 ストレーナ内蔵※
			
	型式：AF-10型	型式：AF-10H型	型式：AF-10型

<b>POINT</b>	<b>ステンレス鋼製空気抜弁</b>	<b>ステンレス鋼製空気抜弁・チューブ継手付</b>
--------------	--------------------	----------------------------

標準仕様	形式	フロート式			
	適用流体	水・温水・油 (比重0.8以上★ <sup>1</sup> )			
	流体温度	5~90℃	5~150℃	5~90℃	
	適用圧力	1.0MPa以下			
	端接続	入口側	JIS Rねじ		
		排出口	JIS Rc $\frac{3}{8}$ ねじ★ <sup>2</sup>		
	材質	本体	ステンレス鋼製		
		弁体・弁座	SUS・FKM		
		フロート	SUS		
	その他	ストレーナ内蔵※			
付属品			ホースバンド、内径φ6ビニルチューブ500mm付属		

	呼び径	ステンレス鋼	梱包数 (質量) (kg)	高温用		チューブ継手付	梱包数 (質量) (kg)
価格(円)	15	<b>26,100</b>	20 (15)	<b>30,000</b>		<b>28,200</b>	20 (20)
	20	<b>26,100</b>	20 (15)	<b>30,000</b>		<b>28,200</b>	20 (20)
	25	<b>26,100</b>	20 (15)	<b>30,000</b>		<b>28,200</b>	20 (21)

★<sup>1</sup>比重0.7~0.8用はお問い合わせください。  
 ★<sup>2</sup>ユニオン継手付 (φ8SUS管用) も製作しています。

■ユニオン継手付 (φ8SUS管用)

製品記号	仕様	価格(円)
AF10-DU	5~90℃	30,900
AF10H-DU	5~150℃	34,700

※ストレーナの網目は20メッシュです。



記 事

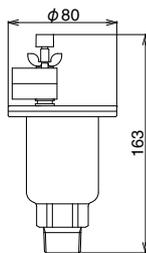

梱包質量0.8kg

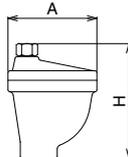
9		製品記号		AF4S-G	AF4SN-G	AF4M-G	AF4CN-G				
空気抜弁		標準品		標準品		標準品					
		1.0MPa		FC製		1.0MPa					
POINT		水・温水・油用		高温用		ナイロンコーティング					
		形 式	フロート式								
適 用 流 体	水・温水・油 (比重0.9以上)		水・温水		水・温水・油 (比重0.9以上)		水・温水				
流 体 温 度	5~90°C		5~60°C		5~150°C		5~60°C				
適 用 圧 力	1.0MPa以下										
端 接 続	入 口 側	JIS Rcねじ									
	排 出 口	JIS Rc $\frac{3}{8}$ ねじ									
材 質	本 体	FC									
	弁 体・弁 座	弁体 (SUS)、弁座 (C3604・NBR)		SUS		弁体 (SUS)、弁座 (C3604・NBR)					
塗 装	内 面	防錆油	水道用液状エポキシ樹脂塗装		防錆油		ナイロン11コーティング				
	外 面	メタリックブルー			耐熱シルバー		ナイロン11コーティング				
価 格 (円)	呼び径	水・温水・油用	水道法性能基準適合品	高温用	ナイロンコーティング						
						寸法A×H (mm)	梱包数 (質量 kg)	寸法A×H (mm)	梱包数 (質量 kg)		
	15	20,700	114×154 3.2	6 (19.5)	26,800	30,600	114×150 3.2	6 (19.5)	31,300	114×154 3.2	6 (19.5)
	20	20,700	114×154 3.2	6 (19.5)	26,800	30,600	114×150 3.2	6 (19.5)	31,300	114×154 3.2	6 (19.5)
	25	26,100	130×169 4.3	5 (21.5)	32,000	40,000	130×165 4.3	5 (21.5)	37,600	130×169 4.3	5 (21.5)
32	26,100	130×169 4.3	5 (21.5)	32,000	40,000	130×165 4.3	5 (21.5)	37,600	130×169 4.3	5 (21.5)	
記 事		注1. 内部に錆の発生を嫌う場合は、AF-4CN、5N、10、10H、17N、22N型をご使用ください。					※コーティング塗膜は本体・カバー内外面共ナイロン11 (白色) 0.3mm以上				
		注2. 国土交通省仕様の場合は、AF-5N、10、10H、17N、22N型をご使用ください。 (115、116、118、120頁参照)									
											

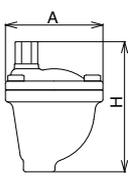
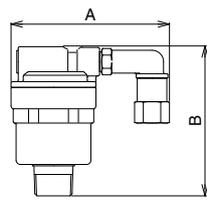
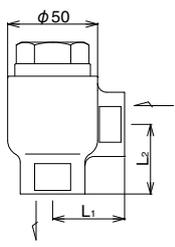
9 製品記号		AF5N-J		AFV1N-F		AT7-F							
9 空気抜弁		標準品		標準品		標準品							
		1.6MPa CAC製 高压用		1.0MPa CAC製		0.7MPa CAC製							
		 <p>水道法性能基準適合品 型式：AF-5N型</p>		 <p>吸排気継手 (付属品)</p> <p>水道法性能基準適合品 型式：AFV-1N型</p>		 <p>型式：AT-7型</p>							
POINT		高压用、青銅製		吸気機構付空気抜弁 <sup>注1.</sup>		蒸気用							
標準仕様	形式	フロート式		フロート式		サーモワックス式							
	適用流体	水・温水・油 (比重0.85以上)		水・温水		蒸気							
	流体温度	5~90℃★ <sup>1</sup>		5~80℃		171℃以下							
	適用圧力	1.6MPa以下★ <sup>2</sup>		1.0MPa以下		0.7MPa以下							
	端接続	入口側	JIS Rcねじ		JIS Rねじ 注2.		JIS Rcねじ						
		出口側	JIS Rc½ねじ		本体：JIS Rc¼ねじ 吸排気継手：JIS Rc⅜ねじ		JIS Rcねじ						
	材質	本体	CAC		CAC		CAC (キャップSUS)						
弁体・弁座		SUS		CAC・EPDM		サーモユニット (SUS・C3604B)							
フロート		SUS		PP樹脂		—							
その他	—		吸排気継手付属		—								
価格(円)	呼び径	1.6MPa用		本体 CAC		蒸気用							
	15	72,200	寸法A×H (mm)	寸法A×B (mm)	41,100	寸法L <sub>1</sub> ×L <sub>2</sub> (mm)							
			梱包質量 (kg)	梱包質量 (kg)		梱包質量 (kg)							
	20	72,200	130×175	113×105	41,100	40×36							
4.4			1	1.2									
25	72,200	130×175	113×105	41,100	40×39								
		4.4	1		1.5								
記事		<p>★<sup>1</sup>高温用 (AF5H-J) も製作しています。 ■高温用</p> <table border="1"> <tr> <th>製品記号</th> <th>仕様</th> <th>価格 (円)</th> </tr> <tr> <td>AF5H-J</td> <td>MAX.150℃</td> <td>76,700</td> </tr> </table> <p>★<sup>2</sup>適用圧力2.0MPa以下も製作しています。 (水道法性能基準には適合しません。なお、本体耐圧試験は2.4MPaとなります。)</p>		製品記号	仕様	価格 (円)	AF5H-J	MAX.150℃	76,700	<p>注1. 吸排気弁はAFV-4N、5型をご使用ください。(121頁参照)</p> <p>注2. 管端コア (P・V兼用コア) に対応しています。 ※吸気量：0.38L/s [弁差圧2.9kPa (参考値)]</p>		<p>注. 横配管に取り付ける場合、出口側の向きは水平から下方の範囲内としてください。</p>	
製品記号	仕様	価格 (円)											
AF5H-J	MAX.150℃	76,700											
													

<div style="font-size: 2em; font-weight: bold; border: 2px solid black; border-radius: 50%; padding: 10px; display: inline-block;">9</div> 製品記号	AFV4N-F	AFV5-D					
	標準品	標準品					
吸排気弁	1.0MPa 	1.0MPa 					
	CAC製 水道法性能基準適合品 	SCS製 水道法性能基準適合品 					
	型式：AFV-4N型	型式：AFV-5型					
POINT	急速吸気機能・压力下排気機能・初期排気機能						
標準仕様	形式	フロート式					
	適用流体	水道水					
	流体温度	5~40℃					
	適用圧力	0.01~1.0MPa (弁の入口側圧力は、常時0.01MPa以上確保してください。)					
	端接続	入口側	JIS Rねじ 注.				
		出口側	吸排気口：JIS Rc1ねじ				
材質	本体	CAC					
	弁体・弁座	PP樹脂・CAC・EPDM					
	フロート	SCS					
		PP樹脂・SUS・FKM・EPDM					
		PP樹脂					
	呼び径	本体 CAC	寸法A×B (mm)	梱包数 (質量) (kg)	本体 SCS	寸法A×B (mm)	梱包数 (質量) (kg)
価格 (円)	20	30,200	88×154 1.4	10 (13.5)	47,300	88×154 1.3	10 (12.5)
	25	30,200	88×154 1.4	10 (13.5)	47,300	88×154 1.3	10 (12.5)
		注. 管端コア (P・V兼用コア) に対応しています。					
		■吸気量 (製品単体) (弁差圧2.9kPa時)					
		吸気量 [L/s (標準状態)]					
		呼び径	管端コア未使用時		管端コア使用時*		
		20	13		8		
		25	16		15		
		*管端コアは付属していません。					
記事							

9 製品記号		AV1C-P		AV2C-P		AV4C-P		
イギリス スチュール社製 通気弁		標準品 Mini-Vent™		標準品 Maxi-Vent™		標準品 REDI-VENT™		
通気弁 接続 40A・50A 共用		型式: AV-1C型		通気弁 接続 65A 注.75A・100A 共用		型式: AV-2C型		
通気弁 接続 40A・50A 共用		型式: AV-4C型		戸建住宅用 通気弁 接続 40A・50A 共用				
POINT		排水管設備を簡略化・設備費削減・低位設置可能				戸建住宅用通気弁・低位設置可能		
標準仕様	形式	ミニベント		マキシベント		レジベント		
	適用管	硬質塩化ビニル管 (VP管・VU管)						
	適用管径	40、50共用		65 注、75、100共用		40、50共用		
	適用周囲温度	-20~60℃						
	取付姿勢	直立取付						
	端接続	差し込み接着						
	材質	本体 (ABS樹脂)、弁体 (ABS樹脂・合成ゴム)						
付属品	接続用コネクタ (40・50A共用)		接続用コネクタ (75・100A共用)		接続用コネクタ (40・50A共用)			
呼び径	接着接続		梱包数 (質量 kg)	接着接続		梱包数 (質量 kg)	接着接続	
価格 (円)	40	40A/50A	12,300	12 (2.4)	75	75A/100A	17,300	6 (2.6)
	50					100		
記事	●屋外用カバー付も製作しています。(製品記号: AV1C-PB) 屋外用カバーは、現場での後取り付けはできません。 ※吸気量: 7.5L/s (弁差圧250Pa時)		●屋外用カバー付も製作しています。(製品記号: AV2C-PB) 屋外用カバーは、現場での後取り付けはできません。 注. 管径65の場合には、市販のインクリーザを使用してください。 ※吸気量: 32L/s (弁差圧250Pa時)		※吸気量: 2.7L/s (弁差圧250Pa時)			

イギリス スチュール社製 排水用正圧緩和器		製品記号 DHA1-P		アメリカPPP社製		製品記号 (型式) PO-500	
P.A.P.A.™		POINT		トラップ プライマーバルブ		POINT	
標準仕様	形式	P.A.P.A.		0.52MPa オレゴンNo.1 [OREGON#1]	標準仕様	形式	ダイヤフラム式
	適用管	硬質塩化ビニル管 (VP管・VU管)				適用流体	水
	適用管径	75				流体温度	5~43℃
	取付姿勢	直立又は水平 注.				適用圧力	0.25~0.52MPa
	端接続	差し込み接着				許容衝撃圧力	1.0MPa
	材質	合成樹脂・合成ゴム				取付姿勢	ねじ部を上にした垂直取付
	端接続	差し込み接着				端接続	入口: NPT½ねじ 出口: NPT½ユニオンねじ
材質	合成樹脂・合成ゴム		材質	本体 (合成樹脂)			
呼び径	正圧変動緩和用		梱包数 (kg)	排水トラップ用		梱包数 (kg)	
価格 (円)	75	182,000	4.4	15	22,400	0.31	
記事	注. マキシベントと組み合わせて使用する場合は、鉛直から5°以内の直立取付としてください。			SHASE-S206記載の給水圧力変動感知連動形補給水装置		質量0.25kg	

<div style="text-align: center;"> <span style="font-size: 2em; font-weight: bold;">10</span> </div> <div style="text-align: center;"> <small>製品記号</small> </div>	JB13-N		JB14-N		
	標準品		標準品		
<span style="font-size: 1.5em; font-weight: bold;">ベローズ形 伸縮管継手</span>	<small>JIS準拠品</small> 1.0MPa <div style="text-align: center;">  </div>		<small>JIS準拠品</small> 1.0MPa <div style="text-align: center;">  </div>		
	型式：JB-13型		型式：JB-14型		
POINT		ベローズ形、JIS準拠品			
標準仕様	形式	ベローズ形			
	形状	単式内圧形		複式内圧形	
	伸び	10mm		20mm	
	縮み	25mm		50mm	
	適用流体	蒸気・空気・不活性ガス・水・温水・油			
	流体温度	220℃以下			
	適用圧力	1.0MPa以下			
	端接続	JIS 10K フランジ注.			
	継手部	圧延鋼材 (鋼) フランジ			
	外筒	圧延鋼材 (鋼管)			
内筒・ベローズ	SUS316L <sup>※1.</sup>				
価格 (円)	呼び径	単式	面間寸法 (mm) 梱包質量 (kg)	複式	面間寸法 (mm) 梱包質量 (kg)
	20	44,000	365 4.5	79,600	680 6.5
	25	47,400	365 4.5	82,600	680 6.5
	32	52,800	365 6	93,600	680 9.5
	40	60,100	365 6	107,000	680 10
	50	68,400	365 8	121,000	680 13
	65	76,200	415 11	146,000	780 19
	80	105,000	415 13	184,000	780 22
	100	141,000	415 17	251,000	880 33
	125	168,000	440 23	306,000	880 38
	150	233,000	440 30	433,000	930 72
	200	371,000	440 56	645,000	930 105
	250	476,000	465 68	861,000	980 121
	300	別途お見積り致します。 (受注品)	465 104	別途お見積り致します。 (受注品)	980 229
	350	別途お見積り致します。 (受注品)	465 125	別途お見積り致します。 (受注品)	1030 268
記事	<small>注. フランジのガスケット座はRFですが、平面座 (座板) の寸法はJIS B 2220 と異なります。</small> <small>※1. 接液部SUS316L</small> <small>※2. 2.0MPa用は124頁をご参照ください。</small>				

10 ベローズ形伸縮管継手

<b>10</b> 製品記号  <b>ベローズ形伸縮管継手</b>	<b>JB17-N</b> 受注品 2.0MPa 単式 鋼管用  型式：JB-17型		<b>JB18-N</b> 受注品 2.0MPa 複式 鋼管用  型式：JB-18型		
	<b>POINT</b> <b>ベローズ形、高圧用</b>				
標準仕様	形式	ベローズ形			
	形状	単式内圧形	複式内圧形		
	伸び	10mm	20mm		
	縮み	35mm	70mm		
	適用流体	蒸気・空気・不活性ガス・水・温水・油			
	流体温度	250℃以下			
	適用圧力	2.0MPa以下			
	端接続	JIS 20K フランジ★注.			
	材質	継手部	S25C (鋼) フランジ注.		
		外筒	圧延鋼材 (鋼管)		
	内筒・ベローズ	SUS316L <sup>※2</sup> .			
価格 (円)	呼び径	単式	面間寸法 (mm) 梱包質量 (kg)	複式	面間寸法 (mm) 梱包質量 (kg)
	20	104,000	365 7.5	162,000	680 12.5
	25	109,000	365 8.5	165,000	680 13.5
	32	118,000	365 10.5	174,000	680 17.5
	40	127,000	365 10.5	181,000	680 19
	50	157,000	365 12.5	225,000	680 19
	65	182,000	415 17.5	272,000	780 28
	80	225,000	415 24	334,000	780 35
	100	284,000	415 34	414,000	880 52
	125	411,000	440 51	649,000	880 77
	150	497,000	440 63	772,000	930 102
	200	761,000	440 73	947,000	930 135
	250	1,047,000	465 91	1,683,000	980 183
記事	★JIS 5、10、16K フランジ、ASME・JPIクラス150、300フランジはお問い合わせください。 注. フランジのガスケット座はRFですが、平面座 (座板) の寸法はJIS B 2220 と異なります。 ※1. 面間寸法はJIS準拠品と同じです。 ※2. 接液部SUS316L ※3. 1.0MPa用、JIS準拠品は123頁をご参照ください。				

**10** 製品記号

ベローズ形伸縮管継手

	<b>JB19-N</b>	<b>JB20-N</b>
	受注品	受注品
1.0MPa	単式	複式 外圧二重シール形
	 <p>JB20-N</p>	
	型式：JB-19型	型式：JB-20型

**POINT** **二重シール形、大伸縮用**

標準仕様	形式	ベローズ形		
	形状	単式外圧二重シール形	複式外圧二重シール形	
	伸縮量	伸び	10mm	20mm
		縮み	60mm	120mm
	適用流体	蒸気・空気・不活性ガス・水・温水・油		
	流体温度	220℃以下		
	適用圧力	1.0MPa以下		
	端接続	JIS 10K FFフランジ★		
	材質	継手部	圧延鋼材 (鋼) フランジ	
		外筒	圧延鋼材 (鋼管)	
内筒・ベローズ		SUS316L		

呼び径	単式		複式	
	面間寸法 (mm)	梱包質量 (kg)	面間寸法 (mm)	梱包質量 (kg)
20				
25				
32	156,000	650	227,000	1100
		19		32
40	159,000	650	238,000	1100
		21		35
50	169,000	650	272,000	1100
		26		41
65	191,000	670	319,000	1200
		36		58
80	238,000	700	389,000	1250
		41		64
100	304,000	700	475,000	1250
		52		80
125	411,000	700	694,000	1250
		75		112
150	514,000	700	837,000	1250
		104		159
200	717,000	750	1,100,000	1300
		135		201
250	988,000	770	1,503,000	1350
		171		260
300	別途見積り致します。	770	別途見積り致します。	1400
		206		322

★JIS 5K FF・RFフランジ、10K RFフランジ、ASME・JPIクラス150フランジはお問い合わせください。

記事

10 ベローズ形伸縮管継手

<b>10</b> 製品記号  <b>スリーブ形伸縮管継手</b>	<b>JS5HF-N</b> 標準品 1.0MPa 100mm伸縮	<b>JS6HF-N</b> 標準品 1.0MPa 200mm伸縮	<b>JS7HF-N</b> 受注品 2.0MPa 100mm伸縮	<b>JS8HF-N</b> 受注品 2.0MPa 200mm伸縮			
							
型式：JS-5HF型		型式：JS-6HF型		型式：JS-7HF型		型式：JS-8HF型	

SHASE準拠品

**POINT** **スリーブジョイント・SHASE準拠品、フランジ形**

標準仕様	形式	スリーブ形								
	形状	単式								
	伸縮量	伸び	20mm		40mm		20mm		40mm	
		縮み	80mm		160mm		80mm		160mm	
	適用流体	蒸気・空気・気体・水・温水・油								
	流体温度	220℃以下								
	適用圧力	1.0MPa以下				2.0MPa以下				
	端接続	JIS 10K FFフランジ☆ <sup>1</sup>				JIS 20K RFフランジ☆ <sup>2</sup>				
	材質	継手部	SS (鋼) フランジ★				S25C (鋼) フランジ★			
		スリーブ	SUS304							
パッキン		グラファイト								

呼び径	SHASE準拠品 1.0MPa、100mm	面間寸法 (mm)	SHASE準拠品 1.0MPa、200mm	面間寸法 (mm)	SHASE準拠品 2.0MPa、100mm	面間寸法 (mm)	SHASE準拠品 2.0MPa、200mm	面間寸法 (mm)
		梱包質量 (kg)		梱包質量 (kg)		梱包質量 (kg)		梱包質量 (kg)
20	<b>127,000</b>	380	<b>159,000</b>	560	151,000	380	194,000	560
		5		6		5.5		6.5
25	<b>127,000</b>	380	<b>159,000</b>	560	151,000	380	194,000	560
		7		7.5		7.5		8
32	<b>145,000</b>	380	<b>182,000</b>	560	157,000	380	201,000	560
		8		10		8.5		10.5
40	<b>162,000</b>	380	<b>212,000</b>	560	184,000	380	233,000	560
		9		10.5		9.5		11
50	<b>184,000</b>	380	<b>286,000</b>	560	246,000	380	317,000	560
		11		13		11.5		13.5
65	<b>278,000</b>	430	<b>350,000</b>	600	304,000	430	383,000	600
		15		19		15.5		19.5
80	<b>308,000</b>	430	<b>390,000</b>	600	378,000	430	433,000	600
		16		26		17		27
100	<b>418,000</b>	430	<b>524,000</b>	640	451,000	430	557,000	640
		25		30		26		31
125	<b>493,000</b>	500	<b>630,000</b>	640	530,000	500	658,000	640
		35		39		37		41
150	<b>651,000</b>	500	<b>820,000</b>	690	691,000	500	867,000	690
		45		52		47		54
200	<b>852,000</b>	500	<b>1,048,000</b>	690	1,035,000	500	1,293,000	690
		65		76		69		80
250	<b>1,105,000</b>	580	<b>1,412,000</b>	740	1,311,000	580	1,637,000	740
		95		114		100		119
300	受注品	580	受注品	740	1,735,000	580	2,158,000	740
	<b>1,353,000</b>	130	<b>1,717,000</b>	149		140		159

☆<sup>1</sup>JIS 10K RFフランジ、ASME・JPIクラス150フランジも製作しています。  
 ☆<sup>2</sup>JIS 16K FF・RFフランジ、20K FFフランジ、ASME・JPIクラス150、300フランジも製作しています。  
 ★SUS製も製作しています。

記事

10 スリーブ形伸縮管継手

**10** 製品記号

スリーブ形伸縮管継手

<b>JS5HW-N</b>	<b>JS6HW-N</b>	<b>JS7HW-N</b>	<b>JS8HW-N</b>
受注品	受注品	受注品	受注品
1.0MPa 100mm伸縮	1.0MPa 200mm伸縮	2.0MPa 100mm伸縮	2.0MPa 200mm伸縮
SHASE準拠品			
			
型式：JS-5HW型	型式：JS-6HW型	型式：JS-7HW型	型式：JS-8HW型

<b>POINT</b>	<b>スリーブジョイント・SHASE準拠品、溶接形</b>					
標準仕様	形式	スリーブ形				
	形状	単式				
	伸縮量	伸び	20mm	40mm	20mm	40mm
		縮み	80mm	160mm	80mm	160mm
	適用流体	蒸気・空気・気体・水・温水・油				
	流体温度	220℃以下				
	適用圧力	1.0MPa以下		2.0MPa以下		
	端接続	突き合せ溶接				
	材質	継手部	STPG★			
		スリーブ	SUS304			
パッキン		グラファイト				

呼び径	SHASE準拠品 1.0MPa、100mm		SHASE準拠品 1.0MPa、200mm		SHASE準拠品 2.0MPa、100mm		SHASE準拠品 2.0MPa、200mm	
	面間寸法 (mm)	梱包質量 (kg)	面間寸法 (mm)	梱包質量 (kg)	面間寸法 (mm)	梱包質量 (kg)	面間寸法 (mm)	梱包質量 (kg)
20	410	116,000	410	150,000	410	128,000	410	168,000
	5		5.5		5.5		6	
25	410	121,000	410	150,000	410	135,000	410	176,000
	5		5.5		5.5		6	
32	410	138,000	410	176,000	410	138,000	410	182,000
	5.5		7.5		6		8	
40	410	157,000	410	203,000	410	162,000	410	212,000
	6		7.5		6.5		8	
50	410	171,000	410	275,000	410	224,000	410	291,000
	9.5		11.5		10		12	
65	460	253,000	460	328,000	460	268,000	460	345,000
	10.5		14.5		11		15	
80	470	279,000	470	367,000	470	322,000	470	383,000
	11		21		12		22	
100	470	387,000	470	487,000	470	424,000	470	500,000
	19		24		20		25	
125	540	453,000	540	589,000	540	476,000	540	620,000
	25		29		27		31	
150	540	600,000	540	768,000	540	653,000	540	768,000
	33		40		35		42	
200	540	801,000	540	994,000	540	913,000	540	1,167,000
	49		60		53		64	
250	620	1,023,000	620	1,327,000	620	1,135,000	620	1,466,000
	75		94		80		99	
300	620	1,287,000	620	1,667,000	620	1,423,000	620	1,841,000
	110		129		120		140	

★SUS製も製作しています。

記事

10  
スリーブ形伸縮管継手

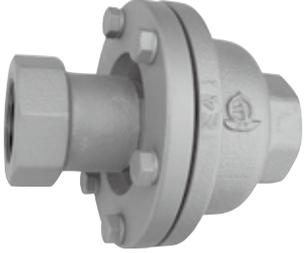
<div style="font-size: 2em; font-weight: bold; text-align: center;">10</div> 製品記号	JU1-M	JU3F-N	JU4F-N	JU3W-N	JU4W-N		
	標準品	標準品	受注品	受注品	受注品		
<div style="font-size: 2em; font-weight: bold; text-align: center;">ボール ジョイント</div>	1.0MPa SHASE準拠品 	1.0MPa SHASE準拠品 	2.0MPa 	1.0MPa SHASE準拠品 	2.0MPa 		
	型式: JU-1型	型式: JU-3F型	型式: JU-4F型	型式: JU-3W型	型式: JU-4W型		
POINT	ダクタイル鋳鉄製・ねじ込形	鋼製・フランジ形		鋼製・溶接形			
標準仕様	形式	ボール形					
	端接続	JIS Rcねじ	JIS 10K FFフランジ	JIS 20K RFフランジ☆	突き合せ溶接		
	適用流体	蒸気・空気・気体・水・温水・油					
	流体温度	220℃以下					
	適用圧力	1.0MPa以下	1.0MPa以下	2.0MPa以下	1.0MPa以下	2.0MPa以下	
	最大変位角	30°	20° (呼び径125以上は15°)				
	材質	FCD	SS (鋼) フランジ★	S25Cフランジ★	STPG★		
	継手部	FCD硬質ニッケルクロムメッキ					
	ボール	SUS304					
価格(円)	呼び径	ねじ込形 1.0MPa	フランジ形 1.0MPa	フランジ形 2.0MPa	溶接形 1.0MPa	溶接形 2.0MPa	
		面間寸法 (mm)	面間寸法 (mm)	面間寸法 (mm)	面間寸法 (mm)	面間寸法 (mm)	
		梱包質量 (kg)	梱包質量 (kg)	梱包質量 (kg)	梱包質量 (kg)	梱包質量 (kg)	
	20	<b>91,100</b>	150				
			4				
	25	<b>91,100</b>	150				
			4				
	32	<b>110,000</b>	160				
			6				
	40	<b>126,000</b>	170				
			7.5				
	50	<b>145,000</b>	185	<b>178,000</b>	220	174,000	210
			10.5	9.5	10	6	178,000
65			<b>248,000</b>	240	179,000	240	
			12.5	13	258,000	8	
80			<b>317,000</b>	270	346,000	18	
			17	18	309,000	12	
100			<b>438,000</b>	295	460,000	25	
			24	25	409,000	18	
125			<b>605,000</b>	315	651,000	300	
			34	36	573,000	24	
150			<b>772,000</b>	325	818,000	78	
			76	78	726,000	64	
200			<b>1,182,000</b>	375	1,235,000	360	
			91	95	1,130,000	75	
250			<b>1,626,000</b>	390	1,695,000	430	
			136	141	1,538,000	116	
300			受注品	430	2,196,000	480	
			2,099,000	171	2,040,000	150	
記事	★SUS製 (ガードリング (CAC製)) も製作しています。 ☆JIS 16K FF・RFフランジ、20K FFフランジ、ASME・JPIクラス150、300フランジも製作しています。						

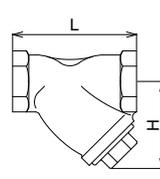
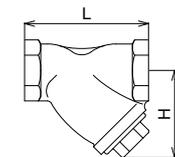
<div style="text-align: center; font-size: 2em; font-weight: bold;">11</div> 製品記号 標準品 1.0MPa 蒸気 気体 液体 ストレーナ (Y形)	KY4-G	KY4N-J																		
	□内には網目の記号が入ります。																			
	標準品	標準品																		
	1.0MPa FC製 	1.0MPa CAC製 																		
	型式：KY-4型	型式：KY-4N型																		
POINT	ねじ込形																			
	鑄鉄製	青銅製・水道法性能基準適合品																		
標準仕様	形式	Y形																		
	適用流体	蒸気・気体・液体 注1.																		
	流体温度	184℃以下 ☆																		
	適用圧力	1.0MPa以下																		
	端接続	JIS Rcねじ																		
	材質	FC																		
	ネット	SUS																		
網目	1:40、2:60、3:80、4:100メッシュ																			
許容差圧	0.1MPa以下 注2.																			
価格	呼び径	40、60、80、100メッシュ	40、60、80、100メッシュ																	
		6,300	7,700																	
		7,400	10,600																	
		10,000	13,600																	
		11,900	20,200																	
		16,000	23,900																	
		22,400	36,200																	
		33,200																		
記事	☆流体温度220℃以下も製作しています。 注1.給水装置に使用する場合は、水道法性能基準適合品のKY-4N型 をご使用ください。	☆管端コア内蔵品 (流体温度5~40℃) も製作しています。 ■価格加算 <table border="1" style="font-size: 0.8em;"> <tr> <th>記号</th> <th>仕様</th> <th>呼び径</th> <th>加算額</th> </tr> <tr> <td rowspan="5">1-F</td> <td rowspan="5">管端コア</td> <td>15</td> <td>800</td> </tr> <tr> <td>20</td> <td>1,000</td> </tr> <tr> <td>25</td> <td>1,200</td> </tr> <tr> <td>32</td> <td>1,400</td> </tr> <tr> <td>40</td> <td>1,600</td> </tr> <tr> <td>50</td> <td>2,000</td> </tr> </table>	記号	仕様	呼び径	加算額	1-F	管端コア	15	800	20	1,000	25	1,200	32	1,400	40	1,600	50	2,000
	記号	仕様	呼び径	加算額																
1-F	管端コア	15	800																	
		20	1,000																	
		25	1,200																	
		32	1,400																	
		40	1,600																	
50	2,000																			
																				
○網目はメッシュ内張りなしのパンチ穴 (打抜板) のみも製作しています。詳細はお問い合わせください。 注2.差圧が0.1MPaを超えますと、ネットが破損する恐れがあります。0.1MPaを超えないようネットを清掃してください。 注3.国土交通省仕様の網目は、水用は40メッシュ以上、蒸気用及び電磁弁の前には80メッシュ以上。 (気体用は80メッシュを推奨。)																				

<b>11</b> 製品記号  <b>ストレーナ (Y形)</b>	<b>KY7-D2</b> 標準品	<b>KY7-D</b> 受注品	<b>KY7N-D</b> 受注品
	1.0MPa   	 SCS製	1.0MPa    SCS製
		型式: KY-7型	水道法性能基準適合品
		型式: KY-7N型	

POINT	<b>ねじ込形</b>		
	<b>ステンレス鋼製</b>		<b>ステンレス鋼製・水道法性能基準適合品</b>
標準仕様	形式	Y形	
	適用流体	蒸気・気体・液体 注1.	
	流体温度	220℃以下	水・温水 100℃以下
	適用圧力	1.0MPa以下	
	端接続	JIS Rcねじ	
	材質	SCS13	
	本体ネット	SUS304	
	網目	60メッシュ	40、80、100メッシュ
許容差圧	0.1MPa以下 注2.		

呼び径	60メッシュ	寸法L×H (mm)		40、80、100メッシュ	40、60、80、100メッシュ	寸法L×H (mm)	
		網目質量 (kg)	梱包数 (質量) (kg)			網目質量 (kg)	梱包数 (質量) (kg)
15	<b>17,600</b>	78×50.5 0.4	10 (4)	17,600	19,500	78×50.5 0.4	10 (4)
20	<b>19,500</b>	93×60.5 0.55	10 (5.5)	19,500	22,000	93×60.5 0.55	10 (5.5)
25	<b>23,700</b>	108×71 0.9	10 (9)	23,700	26,000	108×71 0.9	10 (9)
32	<b>27,900</b>	128×82 1.2	5 (6)	27,900	31,100	128×82 1.2	5 (6)
40	<b>42,500</b>	143×93 1.6	5 (8)	42,500	45,800	143×93 1.6	5 (8)
50	<b>58,900</b>	173×119 2.7	5 (14)	58,900	62,300	173×119 2.7	5 (14)

注1.給水装置に使用する場合は水道法性能基準適合品のKY-7N型をご使用ください。  
 注2.差圧が0.1MPaを超えますと、ネットが破損する恐れがあります。0.1MPaを超えないようネットを清掃してください。  
 注3.食品関連でのサニタリーラインなどには使用できません。  
 注4.国土交通省仕様の網目は、水用は40メッシュ以上、蒸気用及び電磁弁の前には80メッシュ以上。  
 (気体用は80メッシュを推奨。)

記事

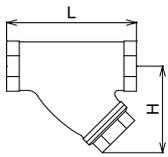

11 ストレーナ

- 
- 
- 
- 
- 

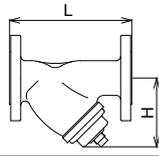
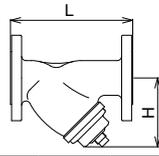
<div style="background-color: #008000; color: white; border-radius: 50%; width: 40px; height: 40px; display: flex; align-items: center; justify-content: center; margin: 0 auto;">11</div> 製品記号  <div style="background-color: #008000; color: white; padding: 5px; text-align: center; font-weight: bold;">ストレーナ (Y形)</div>	KY6-G2	KY6-G1 KY6-G3 KY6-G4	KY6CN-G2	KY6CN-G					
	標準品	標準品	標準品	受注品					
	1.0MPa FC製 蒸気 気体 液体	呼び径100以上 製品記号: KY6-G	1.0MPa 水 温水 気体	FC製 ナイロンコーティング					
									
	型式: KY-6型		水道法性能基準適合品						
	型式: KY-6CN型								
POINT	1.0MPa以下、フランジ形								
	鑄鉄製		ナイロンコーティング・水道法性能基準適合品						
標準仕様	形式	Y形							
	適用流体	蒸気・気体・液体 注1.		水・温水・気体					
	流体温度	184℃以下 ☆		5~60℃					
	適用圧力	1.0MPa以下							
	端接続	JIS 10K RFフランジ							
	材質	FC		FC (内外面ナイロン11コーティング)					
	ネット	SUS							
網目	60メッシュ	1:40、3:80、4:100メッシュ	60メッシュ	40、80、100メッシュ					
許容差圧	0.1MPa以下 注3.								
価格(円)	呼び径	60メッシュ	寸法L×H (mm) 梱包質量 (kg)	梱包数 (質量 kg)	40、80、100メッシュ	60メッシュ	寸法L×H (mm) 梱包質量 (kg)	梱包数 (質量 kg)	40、80、100メッシュ
	15	11,800	125×55 2	5 (12)	11,800	31,500	125×55 2	5 (12)	31,500
	20	14,700	140×67 3	5 (14)	14,700	35,500	140×67 3	5 (14)	35,500
	25	20,100	160×78 4	4 (16.5)	20,100	43,700	160×78 4	4 (16.5)	43,700
	32	24,300	180×97 5.5	4 (23)	24,300	54,200	180×97 5.5	4 (23)	54,200
	40	28,100	190×112 6.5	4 (26)	28,100	58,900	190×112 6.5	4 (26)	58,900
	50	33,600	220×125 9	2 (19)	33,600	78,800	220×125 9	2 (19)	78,800
	65	45,200	270×155 13	2 (28)	45,200	100,000	270×155 13	2 (28)	100,000
	80	55,100	315×200 21		55,100	117,000	315×200 21		117,000
	100	84,500	370×245 33		受注品 84,500	165,000	370×245 33		165,000
	125	119,000	450×300 57		受注品 119,000	225,000	450×300 57		225,000
150	185,000	510×340 82		受注品 185,000	291,000	510×340 82		291,000	
200	426,000	620×450 174		受注品 426,000					
250	789,000	760×510 248		受注品 789,000					
記事	☆流体温度220℃以下も製作しています。 ●専用の保温ジャケットも製作しています。 お問い合わせください。 注1.給水装置に使用する場合は水道法性能基準適合品のKY-6CN型をご使用ください。				※コーティング塗膜は、本体・フタ内外面共ナイロン11 (白色) 0.3mm以上。				
	○網目はメッシュ内張りなしのパンチ穴 (打抜板) のみも製作しています。詳細はお問い合わせください。 注2.呼び径80以上はネット取出口がカバー形状となります。 注3.差圧が0.1MPaを超えると、ネットが破損する恐れがあります。0.1MPaを超えないようネットを清掃してください。 注4.国土交通省仕様の網目は、水用は40メッシュ以上、蒸気用及び電磁弁の前には80メッシュ以上。 (気体用は80メッシュを推奨。)				 				

11 ストレーナ  
蒸気  
気体  
液体  
水  
温水

<b>11</b> 製品記号  <b>ストレーナ (Y形)</b>	<b>KY8-D2</b> 標準品	<b>KY8-D</b> 受注品	<b>KY3-C</b> 受注品
	1.0MPa SCS製 蒸気 気体 液体	 型式: KY-8型	3.0MPa SCPH製 蒸気 気体 液体

<b>POINT</b>	<b>ステンレス鋼製</b>	<b>高圧用</b>
--------------	----------------	------------

標準仕様	形式	Y形		
	適用流体	蒸気・気体・液体		
	流体温度	200℃以下	300℃以下	
	適用圧力	1.0MPa以下	3.0MPa以下	
	端接系統	JIS 10K FFフランジ	JIS 30K RFフランジ☆	
	材質	SCS13★ ネット SUS316	SCPH SUS	
	網目	60メッシュ	40、80、100メッシュ	40、60、80、100メッシュ
	許容差圧	0.1MPa以下 注3.		

呼び径	60メッシュ		40、80、100メッシュ		40、60、80、100メッシュ	
	価格	寸法L×H (mm) 梱包質量 (kg)	価格	寸法L×H (mm) 梱包質量 (kg)	別途お見積り致します。	
15	64,400	120×57 2.5	64,400	150×76 5	別途お見積り致します。	
20	75,400	130×65 3	75,400	150×76 5		
25	107,000	150×76 4	107,000	176×80 7		
32	121,000	170×92 5.5	121,000	200×115 10		
40	130,000	190×105 6	130,000	206×115 11		
50	167,000	220×122 8	167,000	260×170 15		
65	300,000	270×162 13.5	300,000	310×200 28		
80	335,000	290×195 16.5	335,000	360×230		
100	490,000	350×228 24.5	490,000	32		
125	受注品 734,000	390×260 44.5	734,000			
150	受注品 1,043,000	440×310 59.5	1,043,000			

★本体SCS14製も製作しています。  
 注1.食品関連でのサニタリーラインなどには使用できません。

☆JIS 10、16、20K FF・RFフランジも製作しています。  
 ●呼び径100～250も製作しています。  
 ○網目はメッシュ内張りなしのパンチ穴 (打抜板) のみも製作しています。詳細はお問い合わせください。

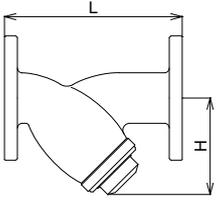

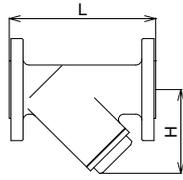

注2.呼び径65以上はネット取出し口がカバー形状となります。(KY3-Cは呼び径50以上)  
 注3.差圧が0.1MPaを超えますと、ネットが破損する恐れがあります。0.1MPaを超えないようネットを清掃してください。  
 注4.国土交通省仕様の網目は、水用は40メッシュ以上、蒸気用及び電磁弁の前には80メッシュ以上。  
 (気体用は80メッシュを推奨。)

11 ストレーナ

蒸気  
気体  
液体

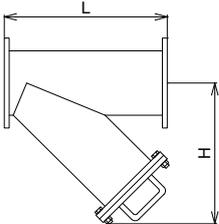
<div style="background-color: black; color: white; border-radius: 50%; width: 40px; height: 40px; display: flex; align-items: center; justify-content: center; margin: 0 auto;">11</div> 製品記号	KY9-N	KY10-D		
	受注品	受注品		
ストレーナ (Y形)	1.0MPa 蒸気 気体 液体	炭素鋼製	SUS製	
	型式: KY-9型			
型式: KY-10型				
<b>POINT</b>	<b>大口径・炭素鋼製</b>	<b>大口径・ステンレス鋼製</b>		
標準仕様	形式	Y形		
	適用流体	蒸気・気体・液体		
	流体温度	184℃以下		
	適用圧力	1.0MPa以下		
	端接続	JIS 10K FFフランジ		
	材質	呼び径350以下: STPG、呼び径400以上: STPY	SUS	
	ネット	SUS		
網目	5、10、20、30、40、50、60メッシュ、パンチ穴 (打抜板)			
許容差圧	0.1MPa以下注2.			
価格	呼び径	5~60メッシュ	5~60メッシュ	
	150	別途お見積り致します。	別途お見積り致します。	
200				
250				
300				
350				
400				
400				
記事	●運送費は実費にて申し受け致します。			
	注1.呼び径により構造が多少異なります。			
	注2.差圧が0.1MPaを超えると、ネットが破損する恐れがあります。0.1MPaを超えないようネットを清掃してください。			
				

11

ストレーナ

蒸気  
気体  
液体

<div style="background-color: black; color: white; border-radius: 50%; width: 40px; height: 40px; display: flex; align-items: center; justify-content: center; margin: 0 auto;">11</div> 製品記号	<b>KT1-G</b>		<b>KT1-M</b>		<b>KT1D-G</b>	
	受注品	受注品	受注品	受注品	受注品	
ストレーナ (ストレート形)	1.0MPa		FC製	1.0MPa		FCD製
	蒸気 気体 液体				蒸気 気体 液体	
			型式：KT-1型		 型式：KT-1D型	

<b>POINT</b>	<b>コンパクト・軽量</b>	<b>上フタつり上げダビット式</b>
--------------	-----------------	---------------------

標準仕様	形式	ストレート形		ストレート形、ダビット式		
	適用流体	蒸気・気体・液体				
	流体温度	184℃以下★ <sup>1</sup>				
	適用圧力	1.0MPa以下				
	端接統	JIS 10K FFフランジ				
	材質	FC		FCD		FC★ <sup>2</sup>
	網目	60メッシュ	20, 40, 80, 100メッシュ	60メッシュ	20, 40, 80, 100メッシュ	20, 40, 60, 80, 100メッシュ

価格(円)	呼び径	60メッシュ	20, 40, 80, 100メッシュ	60メッシュ	20, 40, 80, 100メッシュ	20, 40, 60, 80, 100メッシュ
		寸法L×G (mm) 梱包質量 (kg)		寸法L×G (mm) 梱包質量 (kg)		寸法L×G (mm) 梱包質量 (kg)
	50	42,900	別途お見積り 致します。	46,600	別途お見積り 致します。	別途お見積り 致します。
	65	55,700		71,700		
	80	68,200		88,300		
	100	90,600		117,000		
	125	118,000		161,000		
	150	161,000		217,000		
	200	295,000		330,000		
	250	別途お見積り 致します。	別途お見積り 致します。	別途お見積り 致します。		
	300					

★<sup>1</sup> 流体温度220℃以下も製作しています。  
 ★<sup>2</sup> FCD製も製作しています。  
 ○網目はメッシュ内張りなしのパンチ穴(打抜板)のみも製作しています。詳細はお問い合わせください。  
 ※次のオプション付も製作しています。  
 ●目詰り検知器(現場形回転表示器)付(気体・液体、1.0MPa以下、77℃以下(凍結不可))※屋内専用  
 ●目詰り検知器(遠隔形発信器)付(気体・液体、86℃以下(凍結不可))※屋内専用  
 ●内部点検窓付(気体・液体、1.0MPa以下、77℃以下)  
 ●磁気吸着器付(気体・液体、1.0MPa以下)

注1. 内部点検窓は、流体の汚濁状況が確認できます。  
 注2. 遠隔形発信器を油で使用する場合はご相談ください。  
 注3. 初期通水時、本体内に空気が滞留し空気障害をもたらす場合があります。ポンプサクシオン側などに取り付ける際には空気抜きを実施してください。カバー部に空気抜き用のプラグ付又はコック付も製作していますのでお問い合わせください。  
 注4. 差圧が0.1MPaを超えますと、ネットが破損する恐れがあります。0.1MPaを超えないようネットを清掃してください。  
 注5. 水道施設用にはKT-4P、8PN型をご使用ください。(138・139頁参照)  
 注6. 国土交通省仕様の網目は、水用は40メッシュ以上。蒸気用及び電磁弁の前に設ける場合は80メッシュ以上。(気体用は80メッシュを推奨。)

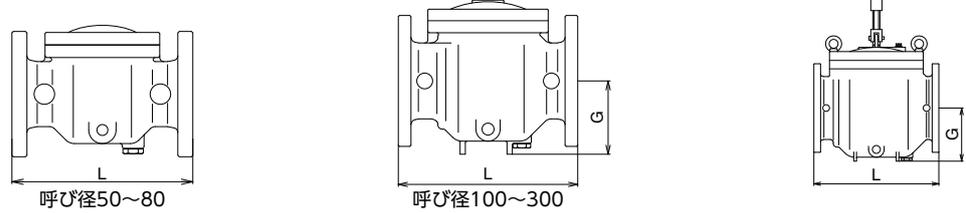

記事

11 ストレーナ

蒸気  
気体  
液体

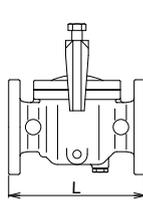
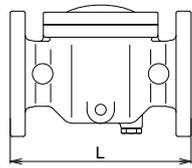
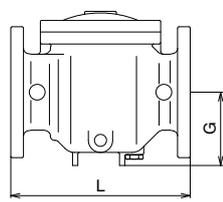
11 製品記号	KT1A-G		KT1PN-G		KT1CN-G									
	受注品	受注品	受注品	受注品	受注品	受注品								
 <b>ストレナー</b> (ストレート形)	1.0MPa (呼び径50~100) 0.75MPa (呼び径125) 0.5MPa (呼び径150)	FC製	1.0MPa エポキシ樹脂粉体塗装	FC製	1.0MPa ナイロンコーティング	FC製								
														
	型式: KT-1A型		水道法性能基準適合品 型式: KT-1PN型		水道法性能基準適合品 型式: KT-1CN型									
<b>POINT</b>	<b>ガット式</b>			<b>水道法性能基準適合品</b>										
標準仕様	形式	ストレート形、ガット式			ストレート形									
	適用流体	気体・液体			水・温水									
	流体温度	5~90℃			5~60℃									
	適用圧力	下表参照			1.0MPa以下									
	端接続	JIS 10K FFフランジ			JIS 10K FFフランジ									
	材質	FC★			FC★ (内外面エポキシ樹脂粉体塗装) / FC★ (内外面ナイロン11コーティング)									
	ネット	SUS			SUS									
網目	60メッシュ	20,40,80,100メッシュ	60メッシュ	20,40,80,100メッシュ	60メッシュ	20,40,80,100メッシュ								
許容差圧	0.1MPa以下注4.													
価格 (円)	呼び径	60メッシュ	20,40,80,100メッシュ	60メッシュ	20,40,80,100メッシュ	60メッシュ	20,40,80,100メッシュ							
	50 65 80 100 125 150 200	59,000	別途お見積り 致します。	79,200	別途お見積り 致します。	79,200	別途お見積り 致します。							
		73,700		104,000		104,000								
		88,600		126,000		126,000								
		111,000		165,000		165,000								
		147,000		232,000		232,000								
		194,000		317,000		317,000								
		540,000		540,000										
呼び径 60メッシュ 200 12 240 19 265 25 290×130 38 340×140 58 380×165 81		20,40,80,100メッシュ 200 10.5 240 15.5 265 20 290×130 32 340×140 48 380×165 71 450×200 123		60メッシュ 200 10.5 240 15.5 265 20 290×130 32 340×140 48 380×165 71 450×200 123		20,40,80,100メッシュ 200 10.5 240 15.5 265 20 290×130 32 340×140 48 380×165 71 450×200 123								
記事	★FCD製も製作しています。 ○網目はメッシュ内張りなしのパンチ穴 (打抜板) のみも製作しています。詳細はお問い合わせください。 ※次のオプション付も製作しています。(水道法性能基準には適合しません。) ●目詰り検知器 (現場形回転表示器) 付 (1.0MPa以下、77℃以下 (凍結不可)) ※屋内専用 ●目詰り検知器 (遠隔形発信器) 付 (86℃以下 (凍結不可)) ※屋内専用 ●内部点検窓付 (KT1PN-G、KT1CN-G:1.0MPa以下) ●磁気吸着器付 (1.0MPa以下) 注1. 内部点検窓は流体の汚濁状況が確認できます。 注2. 遠隔形発信器を油で使用する場合はご相談ください。 注3. 初期通水時、本体内に空気が滞留し空気障害をもたらす場合があります。ポンプサクシオン側などに取り付ける際には空気抜きを実施してください。カバー部に空気抜き用のプラグ付又はコック付 (KT-1A型は除く) も製作していますのでお問い合わせください。 注4. 差圧が0.1MPaを超えすと、ネットが破損する恐れがあります。0.1MPaを超えないようネットを清掃してください。 注5. 水道施設用にはKT-4P、8PN型をご使用ください。(138・139頁参照) 注6. 国土交通省仕様の網目は、水用は40メッシュ以上、電磁弁の前には80メッシュ以上。(気体用は80メッシュを推奨。) ■適用圧力 (MPa) <table border="1"> <tr> <td>呼び径</td> <td>50~100</td> <td>125</td> <td>150</td> </tr> <tr> <td>適用圧力</td> <td>1.0</td> <td>0.75</td> <td>0.5</td> </tr> </table>						呼び径	50~100	125	150	適用圧力	1.0	0.75	0.5
	呼び径	50~100	125	150										
適用圧力	1.0	0.75	0.5											
	 呼び径50~80		 呼び径50~80		 呼び径100~200									
	●呼び径250、300も製作しています。(水道法性能基準には適合しません。) ※コーティング塗膜は、本体・フタ内外面共0.3mm以上。													

11  
ストレナー

気体  
液体  
水  
温水

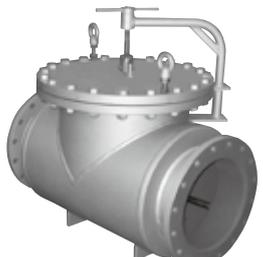
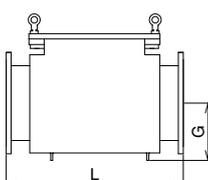
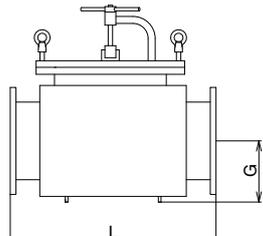
<div style="text-align: center; font-size: 2em; font-weight: bold;">11</div> 製品記号	<b>KT2-N</b>	<b>KT2D-N</b>		
	受注品	受注品		
ストレーナ (ストレート形)	1.0MPa  	炭素鋼製 1.0MPa  		
	型式：KT-2型	型式：KT-2D型		
POINT	大口徑	大口徑・上フタつり上げダビット式		
標準仕様	形式	ストレート形	ストレート形、ダビット式	
	適用流体	水・温水★ <sup>1</sup>		
	流体温度	5~60℃★ <sup>1</sup>		
	適用圧力	1.0MPa以下注1.		
	端接統	JIS 10K FFフランジ★ <sup>2</sup> ☆		
	材質	SGP又はSTPY (内面水道用エポキシ樹脂塗装)		
本体	SUS			
ネット	20、40、60、80、100メッシュ	20、40、60、80、100メッシュ		
網目	0.1MPa以下注3.			
許容差圧				
呼び径	20、40、60、80、100メッシュ	20、40、60、80、100メッシュ	20、40、60、80、100メッシュ	
価格 (円)	350	別途お見積り致します。	350	350
	400		400	400
	450		450	450
	500		500	500
	500		500	500
寸法L×G (mm) 梱包質量 (kg)				
		935×280	935×280	
		420	430	
		1035×320	1035×320	
		470	480	
		1145×350	1145×350	
		525	535	
		1200×400	1200×400	
		730	740	
記事				
<p>★<sup>1</sup> 蒸気・気体用 (流体温度220℃以下) も製作しています。                  ★<sup>2</sup> ASME・JPIクラス 150フランジも製作しています。                  ☆ JIS 5K FF・RFフランジも製作しています。                  ○ 網目はメッシュ内張りなしのパンチ穴 (打抜板) のみも製作しています。詳細はお問い合わせください。                  ● 呼び径550~600はお問い合わせください。</p> <p>注1. 2.0MPa以下はお問い合わせください。                  注2. 初期通水時、本体内に空気が滞留し空気障害をもたらす場合があります。ポンプサクシオン側などに取り付ける際には空気抜きを実施してください。カバー部に空気抜き用コック付も製作していますのでお問い合わせください。                  注3. 差圧が0.1MPaを超えますと、ネットが破損する恐れがあります。0.1MPaを超えないようネットを清掃してください。                  注4. 国土交通省仕様の網目は、水用は40メッシュ以上、蒸気用及び電磁弁の前には80メッシュ以上。                  (気体用は80メッシュを推奨。)</p>				
				

11 ストレーナ

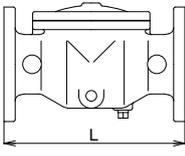
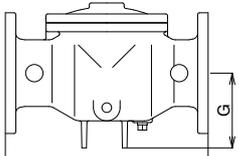
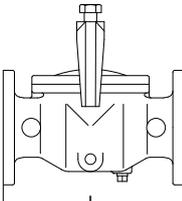
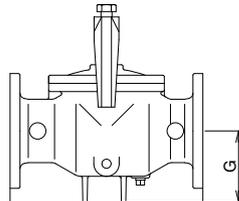

<div style="font-size: 2em; font-weight: bold;">11</div> <div style="font-size: 0.8em;">製品記号</div>	KT3-D		KT3A-D														
	受注品	受注品	受注品	受注品													
<div style="font-size: 1.5em; font-weight: bold;">ストレーナ (ストレート形)</div>	1.0MPa	SCS製	1.0MPa (呼び径50~100) 0.75MPa (呼び径125) 0.5MPa (呼び径150)	SCS製													
	<div style="display: flex; flex-direction: column; gap: 5px;"> <div style="border: 1px solid green; border-radius: 50%; padding: 2px;">蒸気</div> <div style="border: 1px solid green; border-radius: 50%; padding: 2px;">気体</div> <div style="border: 1px solid green; border-radius: 50%; padding: 2px;">液体</div> </div>		<div style="display: flex; flex-direction: column; gap: 5px;"> <div style="border: 1px solid green; border-radius: 50%; padding: 2px;">気体</div> <div style="border: 1px solid green; border-radius: 50%; padding: 2px;">液体</div> </div>														
	型式: KT-3型		型式: KT-3A型														
POINT	ステンレス鋼製		ガット式・ステンレス鋼製														
標準仕様	形式	ストレート形		ストレート形、ガット式													
	適用流体	蒸気・気体・液体		気体・液体													
	流体温度	150℃以下★		5~90℃													
	適用圧力	1.0MPa以下		下表参照													
	端接続	JIS 10K FFフランジ															
	材質	SCS		本体 (SCS)、ガット (FCD)													
	ネット	SUS															
	網目	60メッシュ	20、40、80、100メッシュ	60メッシュ	20、40、80、100メッシュ												
	許容差圧	0.1MPa以下注4.															
	価格 (円)	呼び径	60メッシュ	20、40、80、100メッシュ	60メッシュ	20、40、80、100メッシュ											
価		50	173,000	別途見積り 致します。	50	173,000											
		65	213,000		65	213,000											
		80	265,000		80	265,000											
		100	365,000		100	365,000											
		125	640,000		125	640,000											
		150	817,000		150	817,000											
	(円)																
記事	<p>★流体温度220℃以下も製作しています。</p> <p>○網目はメッシュ内張りなしのパンチ穴 (打抜板) のみも製作しています。詳細はお問い合わせください。</p> <p>●KT3-Dは、呼び径200~300も製作しています。(呼び径250,300はヒンジ式)</p> <p>※次のオプション付も製作しています。</p> <ul style="list-style-type: none"> <li>●目詰り検知器 (現場形回転表示器) 付 (気体・液体、77℃以下 (凍結不可)) ※屋内専用</li> <li>●目詰り検知器 (遠隔形発信器) 付 (気体・液体、86℃以下 (凍結不可)) ※屋内専用</li> <li>●内部点検窓付 (KT3-D: 気体・液体、77℃以下、呼び径100~300)</li> <li>●磁気吸着器付 (気体・液体)</li> </ul> <p>注1. 内部点検窓は、流体の汚濁状況が確認できます。</p> <p>注2. 遠隔形発信器を油で使用する場合はご相談ください。</p> <p>注3. 初期通水時、本体内に空気が滞留し空気障害をもたらす場合があります。ポンプサクシオン側などに取り付ける際には空気抜きを実施してください。カバー部に空気抜き用のプラグ付又はコック付も製作していますのでお問い合わせください。</p> <p>注4. 差圧が0.1MPaを超えすと、ネットが破損する恐れがあります。0.1MPaを超えないようネットを清掃してください。</p> <p>注5. 水道施設用にはKT-4P、8PN型をご使用ください。(138・139頁参照)</p> <p>注6. 国土交通省仕様の網目は、水用は40メッシュ以上、蒸気用及び電磁弁の前には80メッシュ以上。(気体用は80メッシュを推奨。)</p>																
	<table border="1" style="font-size: 0.8em;"> <tr> <td colspan="2" style="text-align: center;">■適用圧力 (KT3A-D)</td> <td colspan="2" style="text-align: center;">(MPa)</td> </tr> <tr> <td style="text-align: center;">呼び径</td> <td style="text-align: center;">50~100</td> <td style="text-align: center;">125</td> <td style="text-align: center;">150</td> </tr> <tr> <td style="text-align: center;">適用圧力</td> <td style="text-align: center;">1.0</td> <td style="text-align: center;">0.75</td> <td style="text-align: center;">0.5</td> </tr> </table>					■適用圧力 (KT3A-D)		(MPa)		呼び径	50~100	125	150	適用圧力	1.0	0.75	0.5
	■適用圧力 (KT3A-D)		(MPa)														
	呼び径	50~100	125	150													
	適用圧力	1.0	0.75	0.5													
																	
	呼び径50~80		呼び径100~150		呼び径50~80												
																	
					呼び径100~150												

<div style="background-color: black; color: white; border-radius: 50%; width: 40px; height: 40px; display: flex; align-items: center; justify-content: center; margin: 0 auto;">11</div> 製品記号	<b>KT4W-M</b>	<b>KT4H-M</b>		
	受注品	受注品		
<div style="display: flex; align-items: center;"> <div style="margin-right: 10px;">  水  温水                 </div> <div style="text-align: center;"> </div> <div style="margin-left: 10px;">  蒸気  気体  油                 </div> </div>	2.0MPa	FCD製	2.0MPa	FCD製
	型式：KT-4W型		型式：KT-4H型	

**POINT** **適用圧力2.0MPa・ダクタイル鋳鉄製**

標準仕様	形式	ストレート形			
	適用流体	水・温水		蒸気・気体・油	
	流体温度	5~60℃		220℃以下	
	適用圧力	2.0MPa以下			
	端接統	JIS 20K RFフランジ☆☆注1.			
	材質	FCD (内面水道用エポキシ樹脂塗装)		FCD	
	ネット	SUS			
	網目	60メッシュ	20、40、80、100メッシュ	60メッシュ	20、40、80、100メッシュ
許容差圧	0.1MPa以下注3.				

呼び径	60メッシュ		20、40、80、100メッシュ	60メッシュ		20、40、80、100メッシュ
	寸法L×G (mm)	梱包質量 (kg)		寸法L×G (mm)	梱包質量 (kg)	
価格 (円)	50	63,000	別途お見積り致します。	50	63,000	別途お見積り致します。
	65	85,600		65	85,600	
	80	116,000		80	116,000	
	100	138,000		100	138,000	
	125	192,000		125	192,000	
	150	259,000		150	259,000	
	200	509,000		200	509,000	
	250	1,025,000		250	1,025,000	
	300	1,311,000		300	1,311,000	

☆JIS 16K RFフランジも製作しています。  
 ★ASME・JPIクラス 150フランジも製作しています。  
 ●本体内外面ナイロンコーティング品 (KT-4C型)、内外面エポキシ樹脂粉体塗装品 (KT-4P型) も製作しています。  
 ○網目はメッシュ内張りなしのパンチ穴 (打抜板) のみも製作しています。詳細はお問い合わせください。  
 ●目詰り検知器 (現場形回転表示器) 付 (気体・液体、1.0MPa以下、77℃以下 (凍結不可)) ※屋内専用  
 ●目詰り検知器 (遠隔形発信器) 付 (気体・液体、86℃以下 (凍結不可)) ※屋内専用  
 ●内部点検窓付 (気体・液体、1.0MPa以下、77℃以下)  
 ●磁気吸着器付 (気体・液体、1.0MPa以下)

注1. 水道用仕切弁フランジ (呼び径80以上) はお問い合わせください。  
 注2. 初期通水時、本体内に空気が滞留し空気障害をもたらす場合があります。ポンプサクシオン側などに取り付ける際には空気抜きを実施してください。カバー部に空気抜き用のプラグ付又はコック付も製作していますのでお問い合わせください。  
 注3. 差圧が0.1MPaを超えると、ネットが破損する恐れがあります。0.1MPaを超えないようネットを清掃してください。  
 注4. 水道施設用にはKT-4P型 (本体・フタ：内外面エポキシ樹脂粉体塗装品) 又はKT-8PN型 (139頁参照) をご使用ください。  
 注5. 国土交通省仕様の網目は、水用は40メッシュ以上、蒸気用及び電磁弁の前には80メッシュ以上。  
 (気体用は80メッシュを推奨。)

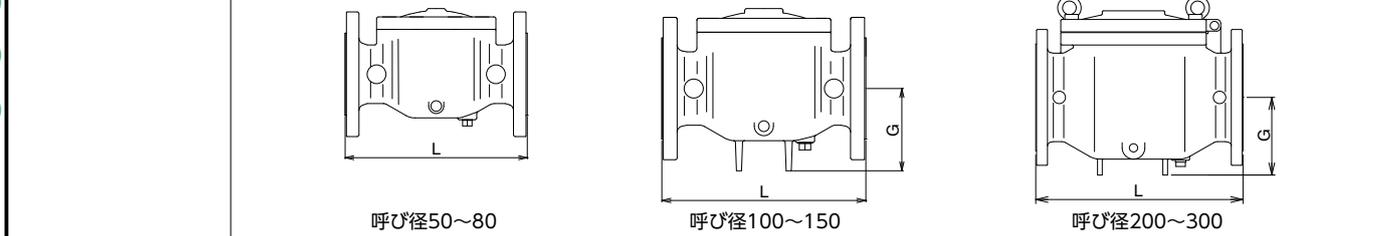

11 ストレーナ

- 水
- 温水
- 蒸気
- 気体
- 油

<div style="background-color: black; color: white; border-radius: 50%; width: 40px; height: 40px; display: flex; align-items: center; justify-content: center; margin: 0 auto;">11</div> 製品記号	<b>KT8CN-M</b>		<b>KT8PN-M</b>	
	受注品	受注品	受注品	受注品
ストレーナ (ストレート形)	2.0MPa	FCD製 ナイロンコーティング	2.0MPa	FCD製 エポキシ樹脂粉体塗装
	水道法性能基準適合品	型式:KT-8CN型	水道法性能基準適合品	型式:KT-8PN型

**POINT 適用圧力 2.0MPa・水道法性能基準適合品**

標準仕様	形式	ストレート形			
	適用流体	水・温水			
	流体温度	5~60℃			
	適用圧力	2.0MPa以下			
	端接続	JIS 20K RFフランジ☆			
	材質	FCD (内外面ナイロン11コーティング)		FCD (内外面エポキシ樹脂粉体塗装)	
	ネット	SUS			
網目	60メッシュ	20、40、80、100メッシュ	60メッシュ	20、40、80、100メッシュ	
許容差圧	0.1MPa以下注2.				

呼び径	60メッシュ		20、40、80、100メッシュ	60メッシュ		20、40、80、100メッシュ
	寸法L×G (mm)	梱包質量 (kg)		寸法L×G (mm)	梱包質量 (kg)	
価格 (円)	40	227,000	別途見積り 致します。	40	227,000	別途見積り 致します。
	50	239,000		50	239,000	
	65	390,000		65	390,000	
	80	416,000		80	416,000	
	100	496,000		100	496,000	

☆JIS 10、16K RF、FFフランジ、水道仕切弁フランジ、ASME・JRIクラス 150フランジも製作しています。  
 ○網目はメッシュ内張りなしのパンチ穴 (打抜板) のみも製作しています。詳細はお問い合わせください。

注1. 差圧が0.1MPaを超えますと、ネットが破損する恐れがあります。0.1MPaを超えないようネットを清掃してください。  
 注2. 水道施設用にはKT-4P型 (本体・フタ: 内外面エポキシ樹脂粉体塗装品) 又はKT-8PN型をご使用ください。  
 注3. 国土交通省仕様の網目は、水用は40メッシュ以上、電磁弁の前に設ける場合は80メッシュ以上。  
 ※コーティング塗膜は、本体・フタ内外面共0.3mm以上

記事

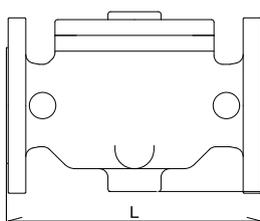

呼び径40~80

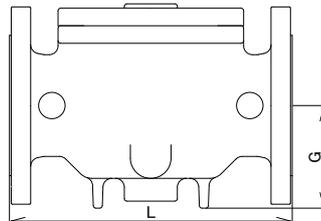

呼び径100

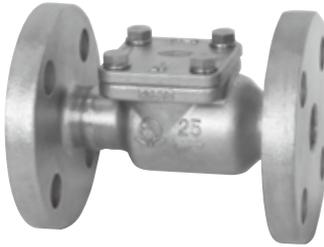
<div style="font-size: 2em; font-weight: bold; border: 2px solid black; border-radius: 50%; padding: 10px; display: inline-block;">11</div> 製品記号	<b>KT5-D</b>	<b>KT5W-D</b>	<b>KT5F-D</b>	<b>KT5FW-D</b>
	受注品	受注品	受注品	受注品
ストレーナ (ストレート形)	2.0MPa	SCS製	1.0MPa	SCS製
				
	水道法性能基準適合品 型式：KT-5型	水道法性能基準適合品 型式：KT-5W型	水道法性能基準適合品 型式：KT-5F型	水道法性能基準適合品 型式：KT-5FW型

<b>POINT</b>	<b>2.0MPa仕様・ステンレス鋼製・ねじ込形</b>		<b>小口径・ステンレス鋼製・フランジ形</b>					
標準仕様	形式	ストレート形						
	適用流体	蒸気・気体・液体	液体・気体	蒸気・気体・液体	液体・気体			
	流体温度	150℃以下★	90℃以下	150℃以下★	90℃以下			
	適用圧力	2.0MPa以下		1.0MPa以下☆				
	端接系統	JIS Rcねじ		JIS 10K FFフランジ☆				
	材質	SCS SUS						
網目	60メッシュ	20、40、80、100メッシュ	60メッシュ	20、40、80、100メッシュ	60メッシュ	20、40、80、100メッシュ	60メッシュ	20、40、80、100メッシュ
許容差圧	0.1MPa以下 注1.							

呼び径	ねじ込み		ねじ込み		フランジ		フランジ	
	寸法L×G (mm)	梱包質量 (kg)	寸法L×G (mm)	梱包質量 (kg)	寸法L×G (mm)	梱包質量 (kg)	寸法L×G (mm)	梱包質量 (kg)
15	16,500	85×17 0.5	16,500	85×17 0.5	42,900	120×17 2	42,900	120×17 2
20	19,600	100×22 0.8	19,600	100×22 0.8	51,100	130×22 2.7	51,100	130×22 2.7
25	26,800	115×26 1.1	26,800	115×26 1.1	68,000	150×26 4	68,000	150×26 4
32	30,300	135×32 1.8	30,300	135×32 1.8	88,000	170×32 5.5	88,000	170×32 5.5
40	49,600	150×38 2.5	49,600	150×38 2.5	98,100	190×38 6.3	98,100	190×38 6.3
50	64,600	180×45 3.6	64,600	180×45 3.6	119,000	220×45 8.5	119,000	220×45 8.5

価格 (円)	別途お見積り致します。		別途お見積り致します。		別途お見積り致します。		別途お見積り致します。	
	☆JIS 10K RFフランジ (水道法性能基準には適合しません。)、 JIS 20K FFフランジ (適用圧力2.0MPa以下、耐圧3.0MPa以下) も製作しています。 注1. 差圧が0.1MPaを超えますと、ネットが破損する恐れがあります。0.1MPaを超えないようネットを清掃してください。 注2. 国土交通省仕様の網目は、水用は40メッシュ以上、電磁弁の前には80メッシュ以上。(気体用は80メッシュを推奨)							

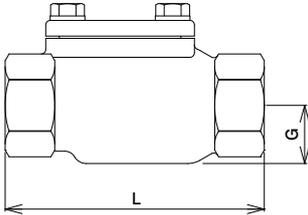
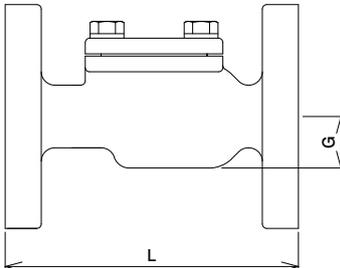
記事		
----	---	---

11 ストレーナ

蒸気  
気体  
液体

**11** 製品記号

ストレーナ  
(ストレート形)

水  
温水  
液体  
気体

**KT7-M**

受注品

1.0MPa

FCD製



型式：KT-7型

<b>POINT</b>	<b>工具レス ストレーナ</b>	
標準仕様	形式	ストレート形
	適用流体	水・温水・液体・気体
	流体温度	5~90℃
	適用圧力	1.0MPa以下
	設置場所	屋内用 (屋外設置の場合、防雨カバーをご使用ください。★)
	端接続	JIS 10K FFフランジ
	材質	本体 FCD ネット SUS
	網目	60メッシュ      20、40、80、100メッシュ
許容差圧	0.1MPa以下注2.	

呼び径	60メッシュ	寸法L×G (mm)	20、40、80、100メッシュ
		梱包質量 (kg)	
価格(円)	別途お見積り致します。	265×100	別途お見積り致します。
		22	
		290×130	
		25	
		340×140	
		41	
380×150	450×200		
55			
86			

★防雨カバー (製品記号：BKT7A-P) も製作しています。  
 ○網目はメッシュ内張りなしのパンチ穴 (打抜板) のみも製作しています。詳細はお問い合わせください。  
 ※次のオプション付も製作しています。

- 目詰り検知器 (現場形回転表示器) 付 (気体・液体、77℃以下) ※屋内専用
- 目詰り検知器 (遠隔形発信器) 付 (気体・液体、86℃以下) ※屋内専用
- 磁気吸着器付 (気体・液体)

注1.初期通水時、本体内に空気が滞留し空気障害をもたらす場合があります。ポンプサクシオン側などに取り付けの際には本体に付属のニップル・ボールバルブを取付け空気抜きを実施してください。  
 注2.差圧が0.1MPaを超えますと、ネットが破損する恐れがあります。0.1MPaを超えないようネットを清掃してください。  
 注3.国土交通省仕様の網目は、水用は40メッシュ以上、電磁弁の前には80メッシュ以上。(気体用は80メッシュを推奨。)  
 注4.水道施設用にはKT-4P、8PN型をご使用ください。(138・139頁参照)  
 注5.屋外で使用する場合は、お問い合わせください。

記事

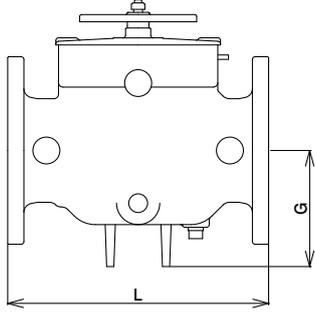

11  
ストレーナ  
水  
温水  
液体  
気体

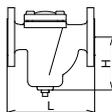
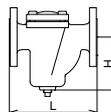
<div style="background-color: #008000; color: white; border-radius: 50%; width: 40px; height: 40px; display: flex; align-items: center; justify-content: center; margin: 0 auto;"> <span style="font-size: 24px; font-weight: bold;">11</span> </div> 製品記号	KU1-G2	KU1-G	KU1CN-G2	KU1CN-G				
	標準品	受注品	標準品	受注品				
ストレーナ (U形・バケット形)	1.0MPa 		1.0MPa FC製 ナイロンコーティング 					
								
		型式：KU-1型 水道法性能基準適合品		型式：KU-1CN型				
<b>POINT</b>		<b>1.0MPa以下、フランジ形</b>						
		<b>鋳鉄製</b>		<b>ナイロンコーティング・水道法性能基準適合品</b>				
標準仕様	形式	U形						
	適用流体	水注1・油・空気☆		水・温水				
	流体温度	90℃以下☆		5~60℃				
	適用圧力	1.0MPa以下						
	端接続	JIS 10K RFフランジ★						
	材質	FC		FC (内外面ナイロン11コーティング)				
	ネット	SUS						
網目	60メッシュ	40、80、100メッシュ	60メッシュ	40、80、100メッシュ				
許容差圧	0.1MPa以下注2.							
価格	呼び径	60メッシュ	寸法L×H (mm) 梱包質量 (kg)	60メッシュ	寸法L×H (mm) 梱包質量 (kg)	40、80、100メッシュ		
	25	48,700	185×110 7	48,700	102,000	185×110 7	102,000	
	32	60,800	210×119 10	60,800	116,000	210×119 10	116,000	
	40	62,200	210×119 11	62,200	117,000	210×119 11	117,000	
	50	77,400	230×140 13	77,400	148,000	230×140 13	148,000	
	65	111,000	270×160 21	111,000	213,000	270×160 21	213,000	
	80	115,000	300×197 26	115,000	231,000	300×197 26	231,000	
	100	206,000	385×245 52	206,000	402,000	385×245 52	402,000	
	125	293,000	425×325 84	293,000	559,000	425×325 84	559,000	
	150	411,000	520×385 115	411,000	別途お見積り致します。			
200	1,018,000	696×556 310	別途お見積り致します。					
250	別途お見積り致します。 (受注品)	850×786 546						
記事	☆蒸気用 (流体温度184℃以下) も製作しています。 注1.給水装置に使用する場合、水道法性能基準適合品のKU-1CN型をご使用ください。		●呼び径150,200も製作しています。 (水道法性能基準には適合しません) ※コーティング塗膜は、本体・フタ内外面共ナイロン11 (白色) 0.3mm以上。					
								
		★水道用仕切弁フランジ (呼び径80以上) も製作しています。 ●水道法性能基準適合品 (呼び径50~125、本体内外面工ポキシ樹脂粉体塗装) のKU-1PN型も製作しています。 ○網目はメッシュ内張りなしのパンチ穴 (打抜板) のみも製作しています。詳細はお問い合わせください。 注2.差圧が0.1MPaを超えますと、ネットが破損する恐れがあります。0.1MPaを超えないようネットを清掃してください。 注3.国土交通省仕様の網目は、水用は40メッシュ以上、電磁弁の前に設ける場合は80メッシュ以上。(気体用は80メッシュを推奨。)						

11 ストレーナ

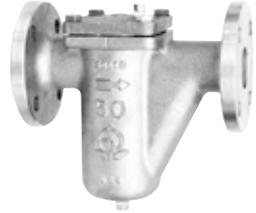
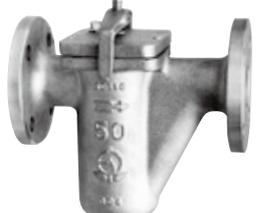
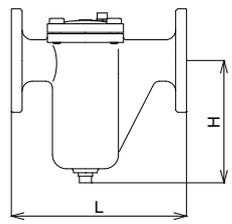
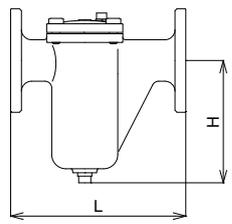
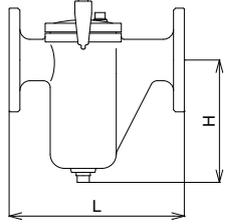

<div style="background-color: black; color: white; border-radius: 50%; width: 40px; height: 40px; display: flex; align-items: center; justify-content: center; margin: 0 auto;">11</div> 製品記号	KU2-D2		KU2-D		KU2N-D		KU2A-D		
	標準品		受注品		受注品		受注品		
ストレーナ (U形・バケット形)	1.0MPa		SCS製		1.0MPa		SCS製		
	  		 		 				
									
			型式：KU-2型		水道法性能基準適合品 型式：KU-2N型		型式：KU-2A型		
POINT		ステンレス鋼製		水道法性能基準適合品・ステンレス鋼製		ガット式・ステンレス鋼製			
標準仕様	形式	U形						U形、ガット式	
	適用流体	水注1・油・気体		水・温水		水注1・油			
	流体温度	150℃以下		100℃以下		80℃以下			
	適用圧力	1.0MPa以下							
	端接続	JIS 10K FFフランジ							
	材質	SCS13★							
	本体ネット	SUS316							
網目	60メッシュ	20,40,80,100メッシュ		20,40,60,80,100メッシュ		20,40,60,80,100メッシュ			
許容差圧	0.1MPa以下 注2.								
価格(円)	呼び径	60メッシュ	寸法L×H (mm)	20,40,80,100メッシュ	20,40,60,80,100メッシュ	寸法L×H (mm)	20,40,60,80,100メッシュ	寸法L×H (mm)	
			梱包質量 (kg)			梱包質量 (kg)		梱包質量 (kg)	
	15	148,000	156×116 4	148,000	151,000	156×116 4	173,000	156×116 4.5	
	20	148,000	160×116 4	148,000	151,000	160×116 4	173,000	160×116 4.5	
	25	176,000	180×129 6	176,000	181,000	180×129 6	204,000	180×129 6	
	32	261,000	230×164 9	261,000	267,000	230×164 9	312,000	230×164 9.5	
	40	276,000	230×164 9	276,000	280,000	230×164 9	324,000	230×164 9.5	
	50	317,000	260×183 11.5	317,000	320,000	260×183 11.5	364,000	260×183 12	
	65	504,000	300×229 17.5	504,000	507,000	300×229 17.5	586,000	300×229 18.5	
	80	551,000	350×253 23.5	551,000	557,000	350×253 23.5	640,000	350×253 25	
100	914,000	400×274 46	914,000	917,000	400×274 46				
記事	★本体SCS14製も製作しています。								
									
注1.給水装置に使用する場合は水道法性能基準適合品のKU-2N型をご使用ください。 注2.差圧が0.1MPaを超えすと、ネットが破損する恐れがあります。0.1MPaを超えないようネットを清掃してください。 注3.国土交通省仕様の網目は、水用は40メッシュ以上、電磁弁の前には80メッシュ以上。(気体用は80メッシュを推奨。)									

11 ストレーナ  
水  
油  
気体  
温水

<b>11</b> 製品記号  <b>ストレーナ</b> (U形・バケット形)	<b>KU3-N</b> 受注品	<b>KU4-D</b> 受注品
	1.0MPa 炭素鋼製 気体 液体	
型式：KU-3型		型式：KU-4型

<b>POINT</b>	<b>大口径・炭素鋼製</b>	<b>大口径・ステンレス鋼製</b>	
標準仕様	形式	U形	
	適用流体	気体・液体	
	流体温度	184℃以下	
	適用圧力	1.0MPa以下	
	端接統	JIS 10K FFフランジ	
	材質	呼び径350以下：STPG、呼び径400：STPY	SUS
	ネット	SUS	
網目	5、10、20、30、40、50、60メッシュ、パンチ穴（打抜板）		
許容差圧	0.1MPa以下 注2.		

呼び径	5～60メッシュ	寸法L×H (mm)	5～60メッシュ	寸法L×H (mm)
		梱包質量 (kg)		梱包質量 (kg)
価格 (円)	別途お見積り致します。	420×295	別途お見積り致します。	420×295
		77		65
		490×345		94
		115		570×415
		570×415		124
		154		640×525
		640×525		188
		219		710×665
710×665	315	770×755		
315	770×755	431	840×865	
770×755	431	840×865	538	
400		538		

● 運送費は実費にて申し受け致します。

注1. 呼び径により構造が多少異なります。  
 注2. 差圧が0.1MPaを超えますと、ネットが破損する恐れがあります。0.1MPaを超えないようネットを清掃してください。

記事

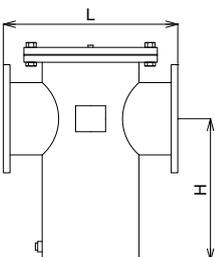

11  
ストレーナ  
気体  
液体

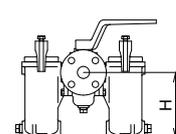
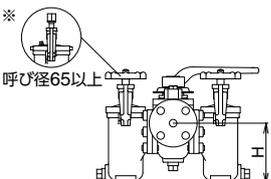
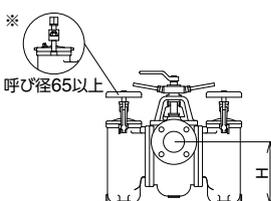
<div style="background-color: #008000; color: white; border-radius: 50%; width: 40px; height: 40px; display: flex; align-items: center; justify-content: center; margin: 0 auto;">11</div> 製品記号	KW1-G2	KW2-G2	KW2-G	KW3-D				
	標準品	標準品	受注品	受注品				
ストレーナ (複式)	1.0MPa 油	FC製 0.7MPa 水 油	FC製 0.7MPa 水 油	SCS製 0.7MPa 水 油				
	 型式: KW-1型	 型式: KW-2型	 型式: KW-3型					
POINT	複式・油用		複式・水・油用		複式・ステンレス鋼製			
標準仕様	形式	W形 (複式)		W形 (複式)				
	適用流体	油		水・油				
	流体温度	90℃以下		110℃以下	150℃以下			
	適用圧力	1.0MPa以下		0.7MPa以下				
	端接続	JIS 10K FFフランジ		JIS 10K FFフランジ				
	材質	FC ネット SUS		FC	SCS SUS			
網目	60メッシュ★		60メッシュ	15~50A: 20~200メッシュ・打抜板 65~100A: 5~200メッシュ・打抜板	15~50A: 20~200メッシュ・打抜板 65~100A: 5~200メッシュ・打抜板			
許容差圧	0.1MPa以下 注3.							
価格(円)	呼び径	60メッシュ	寸法L×H (mm) 梱包質量 (kg)	60メッシュ	寸法L×H (mm) 梱包質量 (kg)	5~200メッシュ	5 ~ 200メッシュ	寸法L×H (mm) 梱包質量 (kg)
	15				170×120 15	別途 見積り 致します。	別途お見積り 致します。	170×120 14.5
	20	190,000	190×145 18		170×120 15			170×120 15.5
	25	191,000	190×145 19		170×120 16			170×120 16
	32	284,000	218×195 28.5		220×150 26			220×150 27
	40	311,000	250×220 38		220×150 27			220×150 27
	50	359,000	285×200 46		240×180 40			240×180 40
	65	370,000	285×200 47		330×255 95			330×255 93
	80			1,029,000	330×255 100			330×255 100
	100			1,395,000	380×305 150			380×305 150
記事	★網目は20、40、80、100、120、150、200メッシュも製作しています。 		 ※呼び径65以上		 ※呼び径65以上			
	※カバー部形状は呼び径50以下はハンドル、呼び径65以上はボルトとなります。							
注1.呼び径により構造が多少異なります。 注2.L: 面間寸法。 注3.差圧が0.1MPaを超えますと、ネットが破損する恐れがあります。0.1MPaを超えないようネットを清掃してください。 注4.国土交通省仕様の網目は、水用は40メッシュ以上、電磁弁の前には80メッシュ以上。								

11 ストレーナ 油 水

<div style="font-size: 2em; font-weight: bold;">12</div> 製品記号	WS22-F	WS22N-F	WS22C-F	WS22CN-F
	標準品	受注品	標準品	受注品
電磁弁 (ダイヤフラム式)	1.0MPa 	通電開 CAC製 桃太郎II 	1.0MPa 	通電閉 CAC製 桃太郎II 
	水道法性能基準適合品 型式：WS-22型	水道法性能基準適合品 型式：WS-22N型	水道法性能基準適合品 型式：WS-22C型	水道法性能基準適合品 型式：WS-22CN型

**POINT**      **ダイヤフラム式桃太郎II RoHS対応 ウォータハンマ緩和機構付**

標準仕様	動作	通電開	通電閉	
	適用流体	水・空気 注1.・不活性ガス 注2.・油 (灯油・軽油程度) 注3.		
	流体温度	5~60℃		
	適用圧力	0~1.0MPa		
	流体粘度	20cSt以下		
	定格電圧	AC100/200V 50/60Hz AC110/220V 60Hz共用★		
	保護構造	防塵・防沫 (IP54相当)・屋内用 (屋外で使用する場合、端子箱を併用してください※1.)		
	端接続	JIS Rcねじ		
	材質	本体	CAC 注3.	
		ダイヤフラムウケ	呼び径10~25 : SUS、呼び径32~50 : C3604	
ダイヤフラム		NBR		

呼び径	通電開		水道法性能基準適合品	通電閉		水道法性能基準適合品
	寸法L×H (mm)	梱包数 (質量 kg)		寸法L×H (mm)	梱包数 (質量 kg)	
10	63×107	10 (12)	52,800	63×183	10 (16)	96,900
	1.1			1.5		
15	63×107	10 (13)	57,100	63×183	10 (18)	97,700
	1.1			1.5		
20	80×112	10 (14)	59,100	80×187	10 (19)	100,000
	1.2			1.7		
25	90×122	5 (11)	69,200	90×197	5 (13)	104,000
	1.7			2.2		
32	106×165	5 (16)	107,000	106×230	5 (19)	127,000
	2.8			3.4		
40	118×171	5 (21)	124,000	118×236	5 (22)	137,000
	3.7			4.3		
50	140×190	2 (13)	143,000	140×255	2 (14)	154,000
	5.5			6.3		

**■WS22-F屋外用TB-03型端子箱付**  

製品記号	仕様	加算額
WS22-FT1	AC100V (50/60Hz)	7,400
WS22-FT2	AC200V (50/60Hz)	

 \*端子箱については167頁をご参照ください。

**■価格加算**  

記号	仕様	加算額
2-9	AC24V 50Hz	11,600
2-A	AC24V 60Hz	
2-E	AC110V 50Hz	
2-G	AC220V 50Hz	
2-C	DC24V	21,400
2-D	DC100V	
3-1	屋外用TB-03型端子箱付 (WS22-Fは上記表による)	7,400

注6.漏水遮断用途でご使用の場合はお問い合わせください。  
 ※1.端子箱付は専用電圧となり、TB-03型付の場合は防雨形 (IP03相当)、TB-03C型付の場合は防塵・防沫形 (IP54相当) となります。  
 ※2.定水位弁パイロット用電磁弁は87頁をご参照ください。

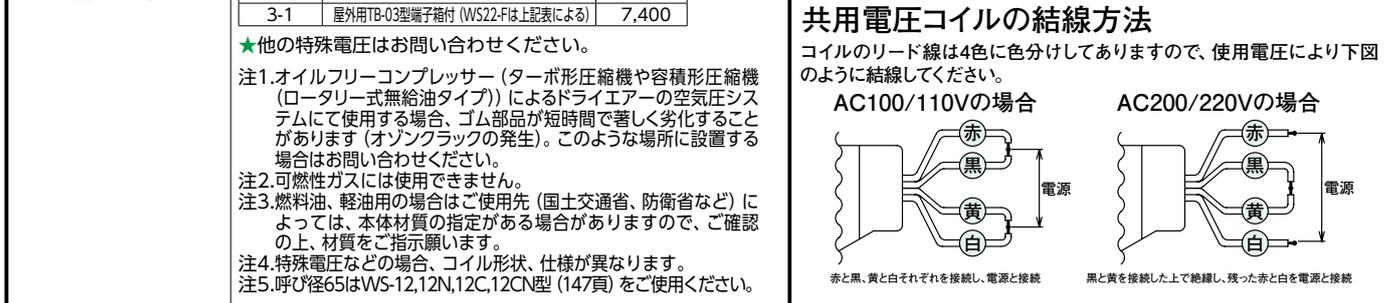

<div style="text-align: center;"> <span style="font-size: 2em; font-weight: bold;">12</span> </div> 製品記号 <div style="text-align: center;"> </div> <div style="text-align: center; font-weight: bold; font-size: 1.2em;">電磁弁</div> (ダイヤフラム式)	WS12-F	WS12N-F	WS12C-F	WS12CN-F
	標準品	受注品	標準品	受注品
	1.0MPa  水道法性能基準適合品 型式：WS-12型	通電開 CAC製 桃太郎  水道法性能基準適合品 型式：WS-12N型	1.0MPa  水道法性能基準適合品 型式：WS-12C型	通電閉 CAC製 桃太郎  水道法性能基準適合品 型式：WS-12CN型

POINT	ダイヤフラム式桃太郎 ウォータハンマ緩和機構付			
標準仕様	作動	通電開	通電閉	
	適用流体	水・空気 注1.・不活性ガス 注2.・油 (灯油・軽油程度) 注3.		
	流体温度	5~60℃		
	適用圧力	0~1.0MPa		
	流体粘度	20cSt以下		
	定格電圧	AC100/200V 50/60Hz AC110/220V 60Hz共用★		
	保護構造	防塵・防滴 (IP52相当)・屋内用 (屋外で使用する場合、端子箱を併用してください*1.)		
	端接続	JIS Rcねじ		
	材質	本体	CAC 注3.	
		ダイヤフラムウケ	C3604	
ダイヤフラム		NBR		

呼び径		通電開	寸法L×H (mm) 梱包質量 (kg)	梱包数 (質量) (kg)	水道法性能基準適合品	通電閉	寸法L×H (mm) 梱包質量 (kg)	梱包数 (質量) (kg)	水道法性能基準適合品
価格 (円)	65	181,000	160×246 8.7	2 (19)	197,000	192,000	160×297 9.2	2 (20)	208,000

記事	■WS12-F屋外用TB-03型端子箱付 <table border="1" style="width: 100%;"> <tr> <th>製品記号</th> <th>仕様</th> <th>加算額</th> </tr> <tr> <td>WS12-FT1</td> <td>AC100V (50/60Hz)</td> <td rowspan="2">7,400</td> </tr> <tr> <td>WS12-FT2</td> <td>AC200V (50/60Hz)</td> </tr> </table> *端子箱については167頁をご参照ください。	製品記号	仕様	加算額	WS12-FT1	AC100V (50/60Hz)	7,400	WS12-FT2	AC200V (50/60Hz)	●霧困気湿度85%を超える場合はWS-12Y、12CY型をご使用ください。 ※1.端子箱付は専用電圧となり、TB-03型付の場合は防雨形 (IP03相当) となります。 ※2.定水位弁パイロット用電磁弁は87頁をご参照ください。 ※3.共用電圧コイルの結線方法は146頁をご参照ください。												
	製品記号	仕様	加算額																			
	WS12-FT1	AC100V (50/60Hz)	7,400																			
	WS12-FT2	AC200V (50/60Hz)																				
	■価格加算 <table border="1" style="width: 100%;"> <tr> <th>記号</th> <th>仕様</th> <th>加算額</th> </tr> <tr> <td>2-9</td> <td>AC24V 50Hz</td> <td rowspan="4">11,600</td> </tr> <tr> <td>2-A</td> <td>AC24V 60Hz</td> </tr> <tr> <td>2-E</td> <td>AC110V 50Hz</td> </tr> <tr> <td>2-G</td> <td>AC220V 50Hz</td> </tr> <tr> <td>2-C</td> <td>DC24V</td> <td rowspan="2">21,400</td> </tr> <tr> <td>2-D</td> <td>DC100V</td> </tr> <tr> <td>3-1</td> <td>屋外用TB-03型端子箱付 (WS12-Fは上記表による)</td> <td>7,400</td> </tr> </table> ★他の特殊電圧はお問い合わせください。	記号	仕様	加算額	2-9	AC24V 50Hz	11,600	2-A	AC24V 60Hz	2-E	AC110V 50Hz	2-G	AC220V 50Hz	2-C	DC24V	21,400	2-D	DC100V	3-1	屋外用TB-03型端子箱付 (WS12-Fは上記表による)	7,400	
	記号	仕様	加算額																			
	2-9	AC24V 50Hz	11,600																			
	2-A	AC24V 60Hz																				
	2-E	AC110V 50Hz																				
	2-G	AC220V 50Hz																				
2-C	DC24V	21,400																				
2-D	DC100V																					
3-1	屋外用TB-03型端子箱付 (WS12-Fは上記表による)	7,400																				
注1.オイルフリーコンプレッサー (ターボ形圧縮機や容積形圧縮機 (ロータリー式無給油タイプ)) によるドライエアーの空気圧システムにて使用する場合、ゴム部品が短時間で著しく劣化することがあります (オゾンクラックの発生)。このような場所に設置する場合はお問い合わせください。 注2.可燃性ガスには使用できません。 注3.燃料油、軽油用の場合はご使用先 (国土交通省、防衛省など) によっては、本体材質の指定がある場合がありますので、ご確認願います。 注4.漏水遮断用途でご使用の場合はお問い合わせください。																						

水  
空気  
ガス  
油  
電磁弁  
12

<b>12</b> 製品記号  <b>電磁弁</b> (ダイヤフラム式)	WF22-F	WF22N-F	WF22C-F	WF22CN-F
	標準品	受注品	標準品	受注品
	1.0MPa 	通電開 CAC製 桃太郎 II 	1.0MPa 	通電閉 CAC製 桃太郎 II 
	水道法性能基準適合品 型式：WF-22型	水道法性能基準適合品 型式：WF-22N型	水道法性能基準適合品 型式：WF-22C型	水道法性能基準適合品 型式：WF-22CN型

**POINT**      **ダイヤフラム式桃太郎 II RoHS対応 ウォータハンマ緩和機構付**

標準仕様	動作	通電開	通電閉
	適用流体	水・空気 注1.・不活性ガス 注2.・油 (灯油・軽油程度) 注3.	
	流体温度	5~60℃	
	適用圧力	0~1.0MPa	
	流体粘度	20cSt以下	
	定格電圧	AC100/200V 50/60Hz AC110/220V 60Hz共用★	
	保護構造	防塵・防沫 (IP54相当)・屋内用 (屋外で使用する場合、端子箱を併用してください※1.)	
	端接続	JIS 10K FFフランジ	
	材質	本体 CAC 注3. ダイヤフラムウケ 呼び径15~25 : SUS、呼び径32~50 : C3604 ダイヤフラム NBR	

呼び径	通電開		水道法性能基準適合品	通電閉		水道法性能基準適合品		
	価格	寸法L×H (mm) 梱包質量 (kg)		梱包数 (質量)	価格		寸法L×H (mm) 梱包質量 (kg)	梱包数 (質量)
15	120,000	112×113 2.6	2 (8)	127,000	131,000	112×189 3	2 (8)	137,000
20	124,000	118×118 3.2	2 (9)	129,000	133,000	118×193 3.6	2 (10)	140,000
25	129,000	140×127 5.1	2 (13)	134,000	147,000	140×202 5.8	2 (14)	152,000
32	154,000	150×170 6.9	2 (16)	163,000	176,000	150×235 7.4	2 (18)	183,000
40	160,000	160×176 8.2	2 (19)	170,000	189,000	160×241 8.7	2 (20)	201,000
50	170,000	190×194 10.9		182,000	219,000	190×259 11.5		227,000

■WF22-F屋外用TB-03型端子箱付

製品記号	仕様	加算額
WF22-FT1	AC100V (50/60Hz)	7,400
WF22-FT2	AC200V (50/60Hz)	

\*端子箱については167頁をご参照ください。

※1.端子箱付は専用電圧となり、TB-03型付の場合は防雨形 (IP03相当)、TB-03C型付の場合は防塵・防沫形 (IP54相当) となります。  
 ※2.定水位弁パイロット用電磁弁は87頁をご参照ください。  
 ※3.共用電圧コイルの結線方法は146頁をご参照ください。

■価格加算

記号	仕様	加算額
2-9	AC24V 50Hz	11,600
2-A	AC24V 60Hz	
2-E	AC110V 50Hz	
2-G	AC220V 50Hz	
2-C	DC24V	
2-D	DC100V	21,400
3-1	屋外用TB-03型端子箱付 (WF22-Fは上記表による)	7,400

★他の特殊電圧はお問い合わせください。

※4.面間寸法は旧WF-12,12N,12C,12CN型と同じです。

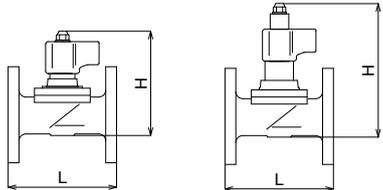

注1.オイルフリーコンプレッサー (ターボ形圧縮機や容積形圧縮機 (ロータリー式無給油タイプ)) によるドライエアーの空気圧システムにて使用する場合、ゴム部品が短時間で著しく劣化することがあります (オゾンクラックの発生)。このような場所に設置する場合はお問い合わせください。  
 注2.可燃性ガスには使用できません。  
 注3.燃料油、軽油用の場合はご使用先 (国土交通省、防衛省など) によっては、本体材質の指定がある場合がありますので、ご確認の上、材質をご指示願います。  
 注4.特殊電圧の場合、コイル形状、仕様が異なります。  
 注5.呼び径65はWF-12,12N,12C,12CN型 (149頁) をご使用ください。  
 注6.漏水遮断用途でご使用の場合はお問い合わせください。

<div style="text-align: center;"> <span style="font-size: 2em; font-weight: bold;">12</span> 製品記号             </div> <div style="text-align: center; margin-top: 10px;"> <h2 style="margin: 0;">電磁弁</h2> <p style="margin: 0;">(ダイヤフラム式)</p> </div>	WF12-F	WF12N-F	WF12C-F	WF12CN-F
	標準品	受注品	標準品	受注品
	1.0MPa	通電開 CAC製 桃太郎	1.0MPa	通電閉 CAC製 桃太郎
	型式：WF-12型	水道法性能基準適合品 型式：WF-12N型	型式：WF-12C型	水道法性能基準適合品 型式：WF-12CN型

<b>POINT</b>	<b>ダイヤフラム式桃太郎 ウォータハンマ緩和機構付</b>	
標準仕様	作 動	通電開
	適 用 流 体	通電閉
	流 体 温 度	水・空気 注1.・不活性ガス 注2.・油 (灯油・軽油程度) 注3.
	適 用 圧 力	5~60℃
	流 体 粘 度	0~1.0MPa
	定 格 電 圧	20cSt以下
	保 護 構 造	AC100/200V 50/60Hz AC110/220V 60Hz共用★
	端 接 続	防塵・防滴 (IP52相当)・屋内用 (屋外で使用する場合、端子箱を併用してください*1.)
	材 本 体	JIS 10K FFフランジ
	質 ダイヤフラム	CAC 注3. ダイヤフラムウケ C3604 ダイヤフラム NBR

呼び径	通電開	寸法L×H (mm) 梱包質量 (kg)	水道法性能基準適合品	通電閉	寸法L×H (mm) 梱包質量 (kg)	水道法性能基準適合品
価格 (円)	65	212×251 16.3	264,000	314,000	212×302 16.8	334,000

記 事	<b>WF12-F屋外用TB-03型端子箱付</b>		<b>WF12C-F屋外用TB-03型端子箱付</b>																					
	<table border="1" style="width: 100%;"> <tr> <th>製品記号</th> <th>仕様</th> <th>加算額</th> </tr> <tr> <td>WF12-FT1</td> <td>AC100V (50/60Hz)</td> <td rowspan="2" style="text-align: center;">7,400</td> </tr> <tr> <td>WF12-FT2</td> <td>AC200V (50/60Hz)</td> </tr> </table> <p>* 端子箱については167頁をご参照ください。</p>	製品記号	仕様	加算額	WF12-FT1	AC100V (50/60Hz)	7,400	WF12-FT2	AC200V (50/60Hz)	<p>● 雰囲気湿度85%を超える場合はWF-12Y、12CY型をご使用ください。</p> <p>※1. 端子箱付は専用電圧となり、TB-03型付の場合は防雨形 (IP03相当) となります。</p> <p>※2. 定水位弁パイロット用電磁弁は87頁をご参照ください。</p> <p>※3. 共用電圧コイルの結線方法は146頁をご参照ください。</p>														
	製品記号	仕様	加算額																					
	WF12-FT1	AC100V (50/60Hz)	7,400																					
	WF12-FT2	AC200V (50/60Hz)																						
	<b>価格加算</b>																							
	<table border="1" style="width: 100%;"> <tr> <th>記号</th> <th>仕様</th> <th>加算額</th> </tr> <tr> <td>2-9</td> <td>AC24V 50Hz</td> <td rowspan="5" style="text-align: center;">11,600</td> </tr> <tr> <td>2-A</td> <td>AC24V 60Hz</td> </tr> <tr> <td>2-E</td> <td>AC110V 50Hz</td> </tr> <tr> <td>2-G</td> <td>AC220V 50Hz</td> </tr> <tr> <td>2-C</td> <td>DC24V</td> </tr> <tr> <td>2-D</td> <td>DC100V</td> <td style="text-align: center;">21,400</td> </tr> <tr> <td>3-1</td> <td>屋外用TB-03型端子箱付 (WF12-Fは上記表による)</td> <td style="text-align: center;">7,400</td> </tr> </table>		記号	仕様	加算額	2-9	AC24V 50Hz	11,600	2-A	AC24V 60Hz	2-E	AC110V 50Hz	2-G	AC220V 50Hz	2-C	DC24V	2-D	DC100V	21,400	3-1	屋外用TB-03型端子箱付 (WF12-Fは上記表による)	7,400	<p>★ 他の特殊電圧はお問い合わせください。</p>	
	記号	仕様	加算額																					
	2-9	AC24V 50Hz	11,600																					
	2-A	AC24V 60Hz																						
2-E	AC110V 50Hz																							
2-G	AC220V 50Hz																							
2-C	DC24V																							
2-D	DC100V	21,400																						
3-1	屋外用TB-03型端子箱付 (WF12-Fは上記表による)	7,400																						
<p>注1. オイルフリーコンプレッサー (ターボ形圧縮機や容積形圧縮機 (ロータリー式無給油タイプ)) によるドライエアーの空気圧システムにて使用する場合、ゴム部品が短時間で著しく劣化することがあります (オゾンクラックの発生)。このような場所に設置する場合はお問い合わせください。</p> <p>注2. 可燃性ガスには使用できません。</p> <p>注3. 燃料油、軽油用の場合はご使用先 (国土交通省、防衛省など) によっては、本体材質の指定がある場合がありますので、ご確認願います。</p> <p>注4. 漏水遮断用途でご使用の場合はお問い合わせください。</p>																								

水  
空気  
ガス  
油  
電磁弁

12

**12** 製品記号

電磁弁  
(ピストン式)

**PS22-W**

標準品

1.0MPa

蒸気  
水  
空気  
油

通電開  
CAC製  
桃太郎II

呼び径10~25      呼び径32~50

型式：PS-22型

**PS22C-W**

標準品

1.0MPa

蒸気  
水  
空気  
油

通電閉  
CAC製  
桃太郎II

呼び径10~25      呼び径32~50

型式：PS-22C型

**POINT**      **オールマイティ桃太郎II RoHS対応**

標準仕様	動作	通電開	通電閉	
	適用流体	蒸気・水・空気・油 (灯油・軽油程度) 注1.		
	流体温度	5~180℃ (温水の場合100℃以下)		
	適用圧力	0~1.0MPa		
	流体粘度	20cSt以下		
	定格電圧	AC100/200V 50/60Hz AC110/220V 60Hz共用★		
	保護構造	防塵・防沫 (IP54相当)・屋内用※1. (屋外で使用する場合、端子箱を併用してください※2.)		
	端接続	JIS Rcねじ		
	材質	本体	CAC 注1.	
		要部	C3604	
ディスク		PTFE		

呼び径	通電開		通電閉			
	寸法L×H (mm) 梱包質量 (kg)	梱包数 (質量) (kg)	寸法L×H (mm) 梱包質量 (kg)	梱包数 (質量) (kg)		
10	49,100	63×117 1.2	10 (13)	92,200	63×189 1.6	10 (17)
15	52,100	63×117 1.2	10 (13)	93,000	63×189 1.6	10 (17)
20	55,300	80×133 1.5	10 (16)	98,400	80×196 1.9	10 (21)
25	64,500	90×142 2	5 (12)	104,000	90×205 2.4	5 (15)
32	100,000	106×177 3.2	5 (18)	129,000	106×226 3.7	5 (21)
40	117,000	118×183 4.1	5 (23)	141,000	118×232 4.6	5 (26)
50	141,000	140×202 5.7	2 (13)	160,000	140×251 6.2	2 (15)

蒸気  
水  
空気  
油  
電磁弁

12

■PS22-W屋外用TB-03型端子箱付

製品記号	仕様	加算額
PS22-WT1	AC100V (50/60Hz)	7,400
PS22-WT2	AC200V (50/60Hz)	

\*端子箱については167頁をご参照ください。

■価格加算

記号	仕様	加算額
2-9	AC24V 50Hz	11,600
2-A	AC24V 60Hz	
2-E	AC110V 50Hz	
2-G	AC220V 50Hz	
2-C	DC24V	21,400
2-D	DC100V	
3-1	屋外用TB-03型端子箱付 (PS22-Wは上記表による)	7,400

★他の特殊電圧はお問い合わせください。

●呼び径32以上で雰囲気湿度85%を超える場合はPS-22Y、22CY型をご使用ください。(呼び径25以下はお問い合わせください。)

●高粘度用 (100cSt以下) はお問い合わせください。

●手動機構付も製作しています。(通電閉形の流体蒸気を除く)

※1.呼び径32以上は防塵・防滴形 (IP52相当) となります。

※2.端子箱付は専用電圧となり、TB-03型付は防雨形 (IP03相当)、TB-03C型付は呼び径25以下の場合、防塵・防沫形 (IP54相当)、呼び径32以上の場合、防塵・防雨形 (IP53相当) となります。

※3.定水位弁パイロット用電磁弁は87頁をご参照ください。

※4.共用電圧コイルの結線方法は146頁をご参照ください。

※5.面間寸法は旧PS-12,12C型と同じです。

注1.燃料油、軽油用の場合はご使用先 (国土交通省、防衛省など) によっては、本体材質の指定がある場合がありますので、ご確認の上、材質をご指示願います。

注2.呼び径32以上及び特殊電圧の場合、コイル形状、仕様が異なります。

注3.呼び径65はPS-12,12C型 (151頁) をご使用ください。

注4.空気で漏えい量なしを希望の場合や、水道法性能基準適合品、井水、河川水に使用する場合は、WS型シリーズをご使用ください。

<div style="text-align: center;"> <span style="font-size: 2em; font-weight: bold;">12</span>                  製品記号             </div> <div style="text-align: center; margin-top: 20px;"> <h2 style="margin: 0;">電磁弁</h2> <p>(ピストン式)</p> </div>	PS12-W 標準品	PS12C-W 標準品
	1.0MPa <p>通電開 CAC製 桃太郎</p> <p>型式：PS-12型</p>	1.0MPa <p>通電閉 CAC製 桃太郎</p> <p>型式：PS-12C型</p>

<b>POINT</b>	<b>オールマイティ桃太郎</b>
作 動	通電開
適 用 流 体	通電閉
流 体 温 度	蒸気・水・空気・油 (灯油・軽油程度) 注1.
適 用 圧 力	5~180℃ (温水の場合100℃以下)
流 体 粘 度	0~1.0MPa
定 格 電 圧	20cSt以下
保 護 構 造	AC100/200V 50/60Hz AC110/220V 60Hz共用★
端 接 続	防塵・防滴 (IP52相当)・屋内用 (屋外で使用する場合、端子箱を併用してください*1.)
材 質	本 体
	要 部
	デ ィ ス ク
	JIS Rcねじ
	CAC 注1.
	SUS
	PTFE

呼び径	通電開	寸法L×H (mm) 梱包質量 (kg)	梱包数 (質量) (kg)	通電閉	寸法L×H (mm) 梱包質量 (kg)	梱包数 (質量) (kg)
価格 (円)	65	190,000	160×245 8.6	219,000	160×297 9.2	2 (20)

記 事	■PS12-W屋外用TB-03型端子箱付		●雰囲気湿度85%を超える場合はPS-12Y、12CY型をご使用ください。 ※1.端子箱付は専用電圧となり、TB-03型付の場合は防雨形 (IP03相当) となります。 ※2.定水位弁パイロット用電磁弁は87頁をご参照ください。 ※3.共用電圧コイルの結線方法は146頁をご参照ください。
	製品記号	仕様	
	PS12-WT1	AC100V (50/60Hz)	
	PS12-WT2	AC200V (50/60Hz)	
	* 端子箱については167頁をご参照ください。		
	■価格加算		
	記号	仕様	
	2-9	AC24V 50Hz	
	2-A	AC24V 60Hz	
	2-E	AC110V 50Hz	
2-G	AC220V 50Hz		
2-C	DC24V		
2-D	DC100V		
3-1	屋外用TB-03型端子箱付(PS12-Wは上記表による)		
★他の特殊電圧はお問い合わせください。			
注1.燃料油、軽油用の場合はご使用先 (国土交通省、防衛省など) によっては、本体材質の指定がある場合がありますので、ご確認願います。 注2.空気で漏えい量なしを希望の場合や、水道法性能基準適合品、井水、河川水に使用する場合は、WS型シリーズをご使用ください。			

蒸気  
水  
空気  
油  
電磁弁

12

**12** 製品記号

電磁弁  
(ピストン式)

**PF22-W**

標準品

1.0MPa

蒸気  
水  
空気  
油

通電開  
CAC製  
桃太郎 II

呼び径15~25      呼び径32~50

型式：PF-22型

**PF22C-W**

標準品

1.0MPa

蒸気  
水  
空気  
油

通電閉  
CAC製  
桃太郎 II

呼び径15~25      呼び径32~50

型式：PF-22C型

**POINT** **オールマイティ桃太郎 II RoHS対応**

標準仕様	作動	通電開	通電閉	
	適用流体	蒸気・水・空気・油 (灯油・軽油程度) 注1.		
	流体温度	5~180℃ (温水の場合100℃以下)		
	適用圧力	0~1.0MPa		
	流体粘度	20cSt以下		
	定格電圧	AC100/200V 50/60Hz AC110/220V 60Hz共用★		
	保護構造	防塵・防沫 (IP54相当)・屋内用*1。(屋外で使用する場合、端子箱を併用してください*2)		
	端接続	JIS 10K FFフランジ		
	材質	本体	CAC 注1.	
		要部	C3604	
ディスク		PTFE		

呼び径	通電開		通電閉	
	寸法L×H (mm)	梱包質量 (kg)	寸法L×H (mm)	梱包質量 (kg)
15	112×123 2.7	2 (7)	112×195 3.1	2 (9)
20	118×139 3.5	2 (9)	118×202 3.9	2 (10)
25	140×147 5.3	2 (12)	140×210 5.8	2 (14)
32	150×182 7.3	2 (17)	150×231 7.9	2 (18)
40	160×188 8.6	2 (19)	160×237 9.2	2 (21)
50	190×206 11.2		190×255 11.8	

蒸気  
水  
空気  
油

電磁弁

12

■PF22-W屋外用TB-03型端子箱付

製品記号	仕様	加算額
PF22-WT1	AC100V (50/60Hz)	7,400
PF22-WT2	AC200V (50/60Hz)	

\*端子箱については167頁をご参照ください。

■価格加算

記号	仕様	加算額
2-9	AC24V 50Hz	11,600
2-A	AC24V 60Hz	
2-E	AC110V 50Hz	
2-G	AC220V 50Hz	
2-C	DC24V	21,400
2-D	DC100V	
3-1	屋外用TB-03型端子箱付 (PF22-Wは上記表による)	7,400

★他の特殊電圧はお問い合わせください。

- 呼び径32以上で雰囲気湿度85%を超える場合はPF-22Y、22CY型をご使用ください。(呼び径25以下はお問い合わせください。)
- 高粘度用 (100cSt以下) はお問い合わせください。
- 手動機構付も製作しています。(通電閉形の流体蒸気を除く)
- ※1.呼び径32以上は防塵・防滴形 (IP52相当) となります。
- ※2.端子箱付は専用電圧となり、TB-03型付は防雨形 (IP03相当)、TB-03C型付は呼び径25以下の場合、防塵・防沫形 (IP54相当)、呼び径32以上の場合、防塵・防雨形 (IP53相当) となります。
- ※3.定水位弁パイロット用電磁弁は87頁をご参照ください。
- ※4.共用電圧コイルの結線方法は146頁をご参照ください。

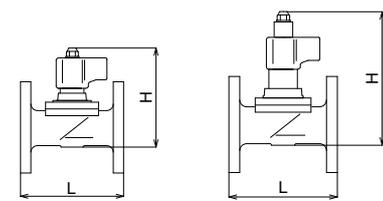

※5.面間寸法は旧PF-12,12C型と同じです。

注1.燃料油、軽油用の場合はご使用先 (国土交通省、防衛省など) によっては、本体材質の指定がある場合がありますので、ご確認の上、材質をご指示願います。  
 注2.呼び径32以上及び特殊電圧の場合、コイル形状、仕様が異なります。  
 注3.呼び径65以上はPF-12,12C型 (153頁) をご使用ください。  
 注4.空気で漏えい量なしを希望の場合や、水道法性能基準適合品、井水、河川水に使用する場合は、WF型シリーズをご使用ください。

<div style="text-align: center;"> <span style="font-size: 2em; font-weight: bold;">12</span>                  製品記号             </div>	<b>PF12-W</b>	<b>PF12C-W</b>
	標準品	標準品
電磁弁 (ピストン式)	1.0MPa 蒸気 水 空気 油	通電開 CAC製 呼び径80:FC製 桃太郎
		1.0MPa 蒸気 水 空気 油
	型式: PF-12型	型式: PF-12C型

**POINT** **オールマイティ桃太郎**

標準仕様	作動	通電開	通電閉	
	適用流体	蒸気・水・空気・油(灯油・軽油程度) 注1.		
	流体温度	5~180℃(温水の場合100℃以下)		
	適用圧力	呼び径65:0~1.0MPa、呼び径80:0.05~1.0MPa		
	流体粘度	20cSt以下		
	定格電圧	AC100/200V 50/60Hz AC110/220V 60Hz共用★		
	保護構造	防塵・防滴(IP52相当)・屋内用(屋外で使用する場合、端子箱を併用してください※1.)		
	端接続	JIS 10K FFフランジ		
	材質	本体	呼び径65:CAC 注1.、呼び径80:FC 注1.	
		要部	SUS	
	ディスク	PTFE		

	呼び径	通電開	寸法L×H (mm) 梱包質量 (kg)	通電閉	寸法L×H (mm) 梱包質量 (kg)
価格(円)	65	<b>259,000</b>	212×250 16.2	<b>328,000</b>	212×302 16.8
		製品記号		製品記号	
	80	<b>278,000</b>	290×270 27.2	<b>332,000</b>	290×322 27.7

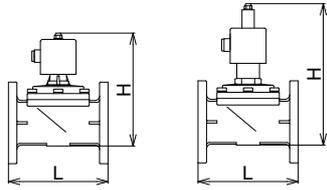
記事	■PF12-W屋外用TB-03型端子箱付 <table border="1"> <tr> <th>製品記号</th> <th>仕様</th> <th>加算額</th> </tr> <tr> <td>PF12-WT1</td> <td>AC100V (50/60Hz)</td> <td rowspan="2">7,400</td> </tr> <tr> <td>PF12-WT2</td> <td>AC200V (50/60Hz)</td> </tr> </table> ※端子箱については167頁をご参照ください。	製品記号	仕様	加算額	PF12-WT1	AC100V (50/60Hz)	7,400	PF12-WT2	AC200V (50/60Hz)	●雰囲気湿度85%を超える場合はPF-12Y、12CY型をご使用ください。 ※1.端子箱付は専用電圧となり、TB-03型付の場合は防雨形(IP03相当)となります。 ※2.定水位弁パイロット用電磁弁は87頁をご参照ください。 ※3.共用電圧コイルの結線方法は146頁をご参照ください。												
	製品記号	仕様	加算額																			
PF12-WT1	AC100V (50/60Hz)	7,400																				
PF12-WT2	AC200V (50/60Hz)																					
	■価格加算 <table border="1"> <tr> <th>記号</th> <th>仕様</th> <th>加算額</th> </tr> <tr> <td>2-9</td> <td>AC24V 50Hz</td> <td rowspan="4">11,600</td> </tr> <tr> <td>2-A</td> <td>AC24V 60Hz</td> </tr> <tr> <td>2-E</td> <td>AC110V 50Hz</td> </tr> <tr> <td>2-G</td> <td>AC220V 50Hz</td> </tr> <tr> <td>2-C</td> <td>DC24V</td> <td rowspan="2">21,400</td> </tr> <tr> <td>2-D</td> <td>DC100V</td> </tr> <tr> <td>3-1</td> <td>屋外用TB-03型端子箱付(PF12-Wは上記表による)</td> <td>7,400</td> </tr> </table> ★他の特殊電圧はお問い合わせください。	記号	仕様	加算額	2-9	AC24V 50Hz	11,600	2-A	AC24V 60Hz	2-E	AC110V 50Hz	2-G	AC220V 50Hz	2-C	DC24V	21,400	2-D	DC100V	3-1	屋外用TB-03型端子箱付(PF12-Wは上記表による)	7,400	
記号	仕様	加算額																				
2-9	AC24V 50Hz	11,600																				
2-A	AC24V 60Hz																					
2-E	AC110V 50Hz																					
2-G	AC220V 50Hz																					
2-C	DC24V	21,400																				
2-D	DC100V																					
3-1	屋外用TB-03型端子箱付(PF12-Wは上記表による)	7,400																				

注1.燃料油、軽油用の場合はご使用先(国土交通省、防衛省など)によっては、本体材質の指定がある場合がありますので、ご確認願います。  
 注2.空気で漏えい量なしを希望の場合や、水道法性能基準適合品、井水、河川水に使用する場合は、WF型シリーズをご使用ください。

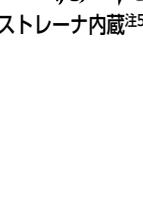

<div style="font-size: 2em; font-weight: bold;">12</div> 製品記号  <div style="font-size: 1.5em; font-weight: bold;">電磁弁</div> (ダイヤフラム式)	WS43-F	WS43N-F	WS43C-F	WS43CN-F
	標準品	受注品	標準品	受注品
	1.0MPa  水道法性能基準適合品 型式: WS-43型	通電開 CAC製 桃太郎II ストレーナ内蔵 <sup>注5</sup>  水道法性能基準適合品 型式: WS-43N型	1.0MPa  水道法性能基準適合品 型式: WS-43C型	通電閉 CAC製 桃太郎II ストレーナ内蔵 <sup>注5</sup>  水道法性能基準適合品 型式: WS-43CN型

POINT ストレーナ付桃太郎II RoHS対応 ウォータハンマ緩和機構付

標準仕様	動作	通電開	通電閉	
	適用流体	水・空気 注1.・不活性ガス 注2.・油 (灯油・軽油程度) 注3.		
	流体温度	5~60℃		
	適用圧力	0~1.0MPa		
	流体粘度	20cSt以下		
	定格電圧	AC100/200V 50/60Hz AC110/220V 60Hz共用★ <sup>1</sup>		
	保護構造	防塵・防沫 (IP54相当)・屋内用 (屋外で使用する場合、端子箱を併用してください※ <sup>1</sup> )		
	端接続	JIS Rcねじ		
	材質	本体	CAC 注3.	
		ダイヤフラムウケ	呼び径15~25: SUS、呼び径32~50: C3604	
ダイヤフラム		NBR		
網目	60メッシュ内張り★ <sup>2</sup> 注5.			

呼び径	通電開		水道法性能基準適合品	通電閉		水道法性能基準適合品
	寸法L×H (mm)	梱包数 (質量 kg)		寸法L×H (mm)	梱包数 (質量 kg)	
15	95×113	5 (12)	62,300	95×189	5 (13)	103,000
	1.5			1.9		
20	110×121	5 (12)	65,500	110×196	5 (15)	107,000
	1.8			2.2		
25	125×131	5 (16)	77,700	125×206	5 (18)	114,000
	2.6			3.1		
32	150×176			150×241		
	4.3			4.7		
40	175×184			175×249		
	5.9			6.3		
50	205×201			205×266		
	8.8			9.2		

■価格加算

記号	仕様	加算額
2-9	AC24V 50Hz	11,600
2-A	AC24V 60Hz	
2-E	AC110V 50Hz	
2-G	AC220V 50Hz	
2-C	DC24V	21,400
2-D	DC100V	
3-1	屋外用TB-03型端子箱付	7,400

★<sup>1</sup>他の特殊電圧はお問い合わせください。  
\*端子箱については167頁をご参照ください。

★<sup>2</sup>網目は40、80、100メッシュ内張りも製作しています。  
※1.端子箱付は専用電圧となり、TB-03型付の場合は防雨形 (IP03相当)、TB-03C型付の場合は防塵・防沫形 (IP54相当) となります。  
※2.定水位弁パイロット用電磁弁は87頁をご参照ください。  
※3.共用電圧コイルの結線方法は146頁をご参照ください。

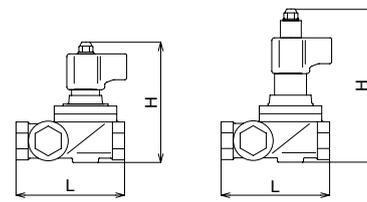

※4.面間寸法は旧WS-23,23N,23C,23CN型と同じです。

注1.オイルフリーコンプレッサー (ターボ形圧縮機や容積形圧縮機 (ロータリー式無給油タイプ)) によるドライエアーの空気圧システムにて使用する場合、ゴム部品が短時間で著しく劣化することがあります (オゾンクラックの発生)。このような場所に設置する場合はお問い合わせください。  
注2.可燃性ガスには使用できません。  
注3.燃料油、軽油用の場合はご使用先 (国土交通省、防衛省など) によっては、本体材質の指定がある場合がありますので、ご確認の上、材質をご指示願います。  
注4.特殊電圧の場合、コイル形状、仕様が異なります。  
注5.国土交通省仕様の場合のストレーナの網目は80メッシュ以上となりますので、WS-22型シリーズとKY型ストレーナの組み合わせとしてください。  
注6.漏水遮断用途でご使用の場合はお問い合わせください。

記事

<div style="text-align: center;"> <span style="font-size: 2em; font-weight: bold;">12</span> 製品記号    <span style="font-size: 1.5em; font-weight: bold;">電磁弁</span>                      (ピストン式)                 </div>	<b>PS43-W</b> 標準品	<b>PS43C-W</b> 標準品
	1.0MPa  通電開 CAC製 桃太郎II ストレーナ内蔵 <sup>注3</sup> .  呼び径15~25      呼び径32~50 型式: PS-43型	1.0MPa  通電閉 CAC製 桃太郎II ストレーナ内蔵 <sup>注3</sup> .  呼び径15~25      呼び径32~50 型式: PS-43C型

POINT      オールマイティ ストレーナ付桃太郎II RoHS対応

標準仕様	作動	通電開	通電閉
	適用流体	蒸気・水・空気・油 (灯油・軽油程度) 注1.	
	流体温度	5~180℃ (温水の場合100℃以下)	
	適用圧力	0~1.0MPa	
	流体粘度	20cSt以下	
	定格電圧	AC100/200V 50/60Hz AC110/220V 60Hz共用★ <sup>1</sup>	
	保護構造	防塵・防沫 (IP54相当)・屋内用 <sup>*1</sup> . (屋外で使用する場合、端子箱を併用してください <sup>*2</sup> .)	
	端接続	JIS Rcねじ	
	材質	本体 CAC 注1. 要部 C3604 ディスク PTFE	
	網目	60メッシュ内張り★ <sup>2</sup> 注3.	

呼び径	通電開		通電閉	
	寸法L×H (mm)	梱包質量 (kg)	寸法L×H (mm)	梱包質量 (kg)
15	95×123	5 (11)	95×195	5 (10)
	1.6			2.1
20	110×142	5 (14)	110×205	5 (13)
	2.1			2.6
25	125×151	5 (18)	125×214	5 (20)
	2.9			3.6
32	150×188		150×237	
	4.7			5.4
40	175×196		175×245	
	6.3			7.1
50	205×213		205×262	
	9			9.6

価格	■価格加算 <table border="1" style="width: 100%;"> <tr> <th>記号</th> <th>仕様</th> <th>加算額</th> </tr> <tr> <td>2-9</td> <td>AC24V 50Hz</td> <td rowspan="4" style="text-align: center;">11,600</td> </tr> <tr> <td>2-A</td> <td>AC24V 60Hz</td> </tr> <tr> <td>2-E</td> <td>AC110V 50Hz</td> </tr> <tr> <td>2-G</td> <td>AC220V 50Hz</td> </tr> <tr> <td>2-C</td> <td>DC24V</td> <td rowspan="2" style="text-align: center;">21,400</td> </tr> <tr> <td>2-D</td> <td>DC100V</td> </tr> <tr> <td>3-1</td> <td>屋外用TB-03型端子箱付</td> <td style="text-align: center;">7,400</td> </tr> </table>			記号	仕様	加算額	2-9	AC24V 50Hz	11,600	2-A	AC24V 60Hz	2-E	AC110V 50Hz	2-G	AC220V 50Hz	2-C	DC24V	21,400	2-D	DC100V	3-1	屋外用TB-03型端子箱付	7,400
	記号	仕様	加算額																				
	2-9	AC24V 50Hz	11,600																				
	2-A	AC24V 60Hz																					
	2-E	AC110V 50Hz																					
	2-G	AC220V 50Hz																					
	2-C	DC24V	21,400																				
	2-D	DC100V																					
3-1	屋外用TB-03型端子箱付	7,400																					
★ <sup>2</sup> 網目は40、80、100メッシュ内張りも製作しています。 ●呼び径32以上で雰囲気湿度85%を超える場合はPS-23Y、23CY型をご使用ください。(呼び径25以下はお問い合わせください。) ●手動機構付も製作しています。(通電閉形の流体蒸気を除く) ※1.呼び径32以上は防塵・防滴形 (IP52相当) となります。 ※2.端子箱付は専用電圧となり、TB-03型付は防雨形 (IP03相当)、TB-03C型付は呼び径25以下の場合、防塵・防沫形 (IP54相当)、呼び径32以上の場合、防塵・防雨形 (IP53相当) となります。 ※3.定水位弁パイロット用電磁弁は87頁をご参照ください。 ※4.共用電圧コイルの結線方法は146頁をご参照ください。																							
★ <sup>1</sup> 他の特殊電圧はお問い合わせください。 * 端子箱については167頁をご参照ください。																							
記事																							
※5. 面間寸法は旧PS-23,23C型と同じです。																							
注1. 燃料油、軽油用の場合はご使用先 (国土交通省、防衛省など) によっては、本体材質の指定がある場合がありますので、ご確認の上、材質をご指示願います。 注2. 呼び径32以上及び特殊電圧の場合、コイル形状、仕様が異なります。 注3. 国土交通省仕様の場合のストレーナの網目は80メッシュ以上となりますので、PS-22型シリーズとKY型ストレーナの組み合わせとさせていただきます。 注4. 空気で漏えい量なしを希望の場合や、水道法性能基準適合品、井水、河川水に使用する場合は、WS型シリーズをご使用ください。																							

蒸気  
 水  
 空気  
 油  
 電磁弁  
 12

<div style="font-size: 2em; font-weight: bold;">12</div> 製品記号  <div style="font-size: 1.5em; font-weight: bold;">電磁弁</div> (ダイヤフラム式)	<b>WS25-D</b> 標準品	<b>WS25N-D</b> 受注品	<b>WS25C-D</b> 受注品	<b>WS25CN-D</b> 受注品
	1.0MPa  水道法性能基準適合品 型式：WS-25型	通電開 SCS製 桃太郎Ⅱ  水道法性能基準適合品 型式：WS-25CN型		

POINT      ステンレス桃太郎Ⅱ RoHS対応 ウォータハンマ緩和機構付

標準仕様	動作	通電開	通電閉	
	適用流体	水・空気 注1.・不活性ガス 注2.・油 (灯油・軽油程度) 注3.		
	流体温度	5~60℃		
	適用圧力	0~1.0MPa		
	流体粘度	20cSt以下		
	定格電圧	AC100/200V 50/60Hz AC110/220V 60Hz共用★		
	保護構造	防塵・防沫 (IP54相当)・屋内用 (屋外で使用する場合、端子箱を併用してください※1)		
	端接続	JIS Rcねじ		
	材質	本体	SCS 注3.	
		ダイヤフラムウケ	SUS	
ダイヤフラム		NBR		

呼び径	通電開	寸法L×H (mm)		梱包数 (質量 kg)	水道法性能基準適合品	通電閉	寸法L×H (mm)		梱包数 (質量 kg)	水道法性能基準適合品
		幅	高さ				幅	高さ		
10	55,900	63	116	10 (13)		126,000	63	186	10 (20)	
15	60,100	63	116	10 (13)	63,800	126,000	63	186	10 (20)	129,000
20	62,900	80	121	10 (17)	66,600	135,000	63	191	10 (22)	138,000
25	74,000	90	130	5 (12)	77,700	137,000	80	200	5 (15)	140,000
32	113,000	106	172	5 (20)	117,000	189,000	90	233	5 (22)	192,000
40	135,000	118	178	5 (24)	138,000	211,000	106	239	5 (27)	214,000
50	160,000	140	197	2 (14)	163,000	270,000	140	258	2 (15)	273,000

■価格加算

記号	仕様	加算額
2-9	AC24V 50Hz	11,600
2-A	AC24V 60Hz	
2-E	AC110V 50Hz	
2-G	AC220V 50Hz	
2-C	DC24V	21,400
2-D	DC100V	
3-1	屋外用TB-03型端子箱付	7,400

- ※1.端子箱付は専用電圧となり、TB-03型付の場合は防雨形 (IP03相当)、TB-03C型付の場合は防塵・防沫形 (IP54相当) となります。
- ※2.定水位弁パイロット用電磁弁は88頁をご参照ください。
- ※3.共用電圧コイルの結線方法は146頁をご参照ください。

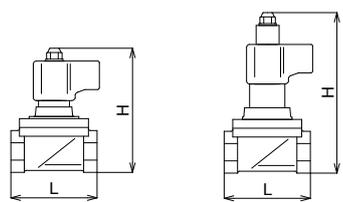

※4.面間寸法は旧WS-15,15C型と同じです。

記 事

★他の特殊電圧はお問い合わせください。  
\*端子箱については167頁をご参照ください。

- 注1.オイルフリーコンプレッサー (ターボ形圧縮機や容積形圧縮機 (ロータリー式無給油タイプ)) によるドライエアーの空気圧システムにて使用する場合、ゴム部品が短時間で著しく劣化することがあります (オゾンクラックの発生)。このような場所に設置する場合はお問い合わせください。
- 注2.可燃性ガスには使用できません。
- 注3.燃料油、軽油用の場合はご使用先 (国土交通省、防衛省など) によっては、本体材質の指定がある場合がありますので、ご確認の上、材質をご指示願います。
- 注4.特殊電圧の場合、コイル形状、仕様が異なります。
- 注5.純水に使用する場合は、お問い合わせください。

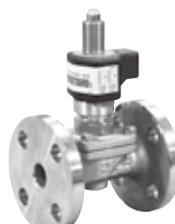
<div style="text-align: center;"> <span style="font-size: 2em; font-weight: bold;">12</span>                  製品記号             </div> <div style="text-align: center; margin-top: 10px;">  </div> <div style="text-align: center; margin-top: 10px;"> <span style="font-size: 1.5em; font-weight: bold;">電磁弁</span>                  (ダイヤフラム式)             </div>	<b>WF25-D</b> 標準品	<b>WF25N-D</b> 受注品	<b>WF25C-D</b> 受注品	<b>WF25CN-D</b> 受注品	
	1.0MPa 	通電開 SCS製 桃太郎II 	1.0MPa 	通電閉 SCS製 桃太郎II 	
水道法性能基準適合品 型式：WF-25型		水道法性能基準適合品 型式：WF-25N型		水道法性能基準適合品 型式：WF-25C型	

POINT ステンレス桃太郎II RoHS対応 ウォータハンマ緩和機構付

標準仕様	作動	通電開	通電閉	
	適用流体	水・空気 注1.・不活性ガス 注2.・油 (灯油・軽油程度) 注3.		
	流体温度	5~60℃		
	適用圧力	0~1.0MPa		
	流体粘度	20cSt以下		
	定格電圧	AC100/200V 50/60Hz AC110/220V 60Hz共用★		
	保護構造	防塵・防沫 (IP54相当)・屋内用 (屋外で使用する場合、端子箱を併用してください*1.)		
	端接続	JIS 10K FFフランジ		
	材質	本体	SCS 注3.	
		ダイヤフラムウケ	SUS	
ダイヤフラム		NBR		

呼び径	通電開	寸法L×H (mm)	梱包数 (質量 kg)	水道法性能基準適合品	通電閉	寸法L×H (mm)	梱包数 (質量 kg)	水道法性能基準適合品
		梱包質量 (kg)	梱包質量 (kg)					
15	138,000	112×116 2.3	2 (8)	141,000	225,000	112×186 2.7	2 (8)	228,000
20	145,000	118×121 3.1	2 (10)	148,000	240,000	118×191 3.5	2 (10)	245,000
25	158,000	140×130 4.5	2 (13)	161,000	251,000	140×200 5	2 (13)	256,000
32	184,000	150×172 6.6	2 (17)	189,000	325,000	150×233 6.9	2 (16)	328,000
40	194,000	160×178 7.8	2 (19)	198,000	336,000	160×239 8	2 (19)	339,000
50	214,000	190×197 9.7		217,000	371,000	190×258 10.1		375,000

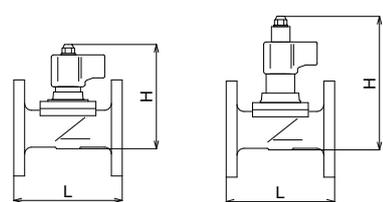
記事	<p>■価格加算</p> <table border="1" style="width: 100%;"> <thead> <tr> <th>記号</th> <th>仕様</th> <th>加算額</th> </tr> </thead> <tbody> <tr> <td>2-9</td> <td>AC24V 50Hz</td> <td rowspan="4" style="text-align: center;">11,600</td> </tr> <tr> <td>2-A</td> <td>AC24V 60Hz</td> </tr> <tr> <td>2-E</td> <td>AC110V 50Hz</td> </tr> <tr> <td>2-G</td> <td>AC220V 50Hz</td> </tr> <tr> <td>2-C</td> <td>DC24V</td> <td rowspan="2" style="text-align: center;">21,400</td> </tr> <tr> <td>2-D</td> <td>DC100V</td> </tr> <tr> <td>3-1</td> <td>屋外用TB-03型端子箱付</td> <td style="text-align: center;">7,400</td> </tr> </tbody> </table> <p>★他の特殊電圧はお問い合わせください。 *端子箱については167頁をご参照ください。</p>	記号	仕様	加算額	2-9	AC24V 50Hz	11,600	2-A	AC24V 60Hz	2-E	AC110V 50Hz	2-G	AC220V 50Hz	2-C	DC24V	21,400	2-D	DC100V	3-1	屋外用TB-03型端子箱付	7,400	<p>※1.端子箱付は専用電圧となり、TB-03型付の場合は防雨形 (IP03相当)、TB-03C型付の場合は防塵・防沫形 (IP54相当) となります。 ※2.定水位弁パイロット用電磁弁は88頁をご参照ください。 ※3.共用電圧コイルの結線方法は146頁をご参照ください。</p> <div style="text-align: center;">  </div> <p>※4.面間寸法は旧WF-15,15C型と同じです。</p>
	記号	仕様	加算額																			
	2-9	AC24V 50Hz	11,600																			
2-A	AC24V 60Hz																					
2-E	AC110V 50Hz																					
2-G	AC220V 50Hz																					
2-C	DC24V	21,400																				
2-D	DC100V																					
3-1	屋外用TB-03型端子箱付	7,400																				
<p>注1.オイルフリーコンプレッサー (ターボ形圧縮機や容積形圧縮機 (ロータリー式無給油タイプ)) によるドライエアの空気圧システムにて使用する場合、ゴム部品が短時間で著しく劣化することがあります (オゾンクラックの発生)。このような場所に設置する場合はお問い合わせください。 注2.可燃性ガスには使用できません。 注3.燃料油、軽油用の場合はご使用先 (国土交通省、防衛省など) によっては、本体材質の指定がある場合がありますので、ご確認の上、材質をご指示願います。 注4.特殊電圧の場合、コイル形状、仕様が異なります。 注5.純水に使用する場合は、お問い合わせください。</p>																						

水  
空気  
ガス  
油  
電磁弁

12

<div style="text-align: center;"> <span style="font-size: 2em; font-weight: bold;">12</span> 製品記号             </div> <div style="text-align: center;"> <h2 style="margin: 0;">電磁弁</h2> <p>(ピストン式)</p> </div>	<h2 style="margin: 0;">PS25-V</h2> <p style="margin: 0;">標準品</p>	<h2 style="margin: 0;">PS25C-V</h2> <p style="margin: 0;">受注品</p>
	<p>1.0MPa</p> <div style="display: flex; justify-content: space-around;"> <div style="text-align: center;">  蒸気   水   空気   油                 </div> <div style="text-align: center;"> <p>通電開 SCS製 桃太郎II</p> <p>呼び径10~25      呼び径32~50</p> </div> </div>	<p>1.0MPa</p> <div style="display: flex; justify-content: space-around;"> <div style="text-align: center;">  蒸気   水   空気   油                 </div> <div style="text-align: center;"> <p>通電閉 SCS製 桃太郎II</p> <p>呼び径10~25      呼び径32~50</p> </div> </div>
型式：PS-25型		型式：PS-25C型

POINT		オールマイティ ステンレス桃太郎II RoHS対応		
標準仕様	動作	通電開	通電閉	
	適用流体	蒸気・水・空気・油 (灯油・軽油程度) 注1.		
	流体温度	5~180℃ (温水の場合100℃以下)		
	適用圧力	0~1.0MPa		
	流体粘度	20cSt以下		
	定格電圧	AC100/200V 50/60Hz AC110/220V 60Hz共用★		
	保護構造	防塵・防沫 (IP54相当)・屋内用*1. (屋外で使用する場合、端子箱を併用してください*2.)		
	端接続	JIS Rcねじ		
	材質	本体	SCS 注1.	
		要部	SUS	
ディスク		PTFE		

呼び径	通電開		通電閉	
	寸法L×H (mm)	梱包数 (質量 (kg))	寸法L×H (mm)	梱包数 (質量 (kg))
10	63×126	10 (17)	63×192	10 (21)
	1.5			1.9
15	63×126	10 (17)	63×192	10 (21)
	1.5			1.9
20	80×142	10 (21)	80×199	10 (24)
	1.9			2.2
25	90×150	5 (15)	90×207	5 (16)
	2.4			2.7
32	106×184	5 (22)	106×229	5 (22)
	3.9			4
40	118×190	5 (24)	118×235	5 (27)
	4.8			4.9
50	140×209	2 (18)	140×254	2 (15)
	6.2			6.5

<p>■価格加算</p> <table border="1" style="width: 100%;"> <thead> <tr> <th>記号</th> <th>仕様</th> <th>加算額</th> </tr> </thead> <tbody> <tr> <td>2-9</td> <td>AC24V 50Hz</td> <td rowspan="4" style="text-align: center;">11,600</td> </tr> <tr> <td>2-A</td> <td>AC24V 60Hz</td> </tr> <tr> <td>2-E</td> <td>AC110V 50Hz</td> </tr> <tr> <td>2-G</td> <td>AC220V 50Hz</td> </tr> <tr> <td>2-C</td> <td>DC24V</td> <td rowspan="2" style="text-align: center;">21,400</td> </tr> <tr> <td>2-D</td> <td>DC100V</td> </tr> <tr> <td>3-1</td> <td>屋外用TB-03型端子箱付</td> <td style="text-align: center;">7,400</td> </tr> </tbody> </table>			記号	仕様	加算額	2-9	AC24V 50Hz	11,600	2-A	AC24V 60Hz	2-E	AC110V 50Hz	2-G	AC220V 50Hz	2-C	DC24V	21,400	2-D	DC100V	3-1	屋外用TB-03型端子箱付	7,400	<p>●呼び径32以上で雰囲気湿度85%を超える場合はPS-25Y、25CY型をご使用ください。(呼び径25以下はお問い合わせください。)</p> <p>●手動機構付も製作しています。(通電閉形の流体蒸気を除く)</p> <p>※1.呼び径32以上は防塵・防滴形 (IP52相当) となります。</p> <p>※2.端子箱付は専用電圧となり、TB-03型付は防雨形 (IP03相当)、TB-03C型付は呼び径25以下の場合、防塵・防沫形 (IP54相当)、呼び径32以上の場合、防塵・防雨形 (IP53相当) となります。</p> <p>※3.定水位弁パイロット用電磁弁は88頁をご参照ください。</p> <p>※4.共用電圧コイルの結線方法は146頁をご参照ください。</p>
記号	仕様	加算額																					
2-9	AC24V 50Hz	11,600																					
2-A	AC24V 60Hz																						
2-E	AC110V 50Hz																						
2-G	AC220V 50Hz																						
2-C	DC24V	21,400																					
2-D	DC100V																						
3-1	屋外用TB-03型端子箱付	7,400																					

★他の特殊電圧はお問い合わせください。  
 \*端子箱については167頁をご参照ください。



注1.燃料油、軽油用の場合はご使用先 (国土交通省、防衛省など) によっては、本体材質の指定がある場合がありますので、ご確認の上、材質をご指示願います。

注2.呼び径32以上及び特殊電圧の場合、コイル形状、仕様が異なります。

注3.空気で漏えい量なしを希望の場合や、水道法性能基準適合品、井水、河川水に使用する場合は、WS型シリーズをご使用ください。

注4.純水に使用する場合は、お問い合わせください。

**12** 製品記号

電磁弁  
(ピストン式)

**PF25-V**

標準品

1.0MPa

蒸気  
水  
空気  
油

通電開  
SCS製  
桃太郎II

呼び径15~25      呼び径32~50

型式：PF-25型

**PF25C-V**

受注品

1.0MPa

蒸気  
水  
空気  
油

通電閉  
SCS製  
桃太郎II

呼び径15~25      呼び径32~50

型式：PF-25C型

**POINT**      **オールマイティ ステンレス桃太郎II RoHS対応**

標準仕様	作動	通電開	通電閉	
	適用流体	蒸気・水・空気・油 (灯油・軽油程度) 注1.		
	流体温度	5~180℃ (温水の場合100℃以下)		
	適用圧力	0~1.0MPa		
	流体粘度	20cSt以下		
	定格電圧	AC100/200V 50/60Hz AC110/220V 60Hz共用★		
	保護構造	防塵・防沫 (IP54相当)・屋内用*1. (屋外で使用する場合、端子箱を併用してください*2.)		
	端接続	JIS 10K FFフランジ		
	材質	本体	SCS 注1.	
		要部	SUS	
ディスク		PTFE		

呼び径	通電開		通電閉		
	寸法L×H (mm)	梱包数 (質量) (kg)	寸法L×H (mm)	梱包数 (質量) (kg)	
15	112×126	2 (8)	225,000	112×192	2 (8)
	2.6			3	
20	118×142	2 (10)	240,000	118×199	2 (10)
	3.5			3.8	
25	140×150	2 (13)	251,000	140×207	2 (14)
	5.2			5.5	
32	150×184	2 (17)	325,000	150×229	2 (17)
	6.8			7.2	
40	160×190	2 (20)	336,000	160×235	2 (19)
	8			8.4	
50	190×209		371,000	190×254	
	10.4			11	

価格 (円)

■価格加算

記号	仕様	加算額
2-9	AC24V 50Hz	11,600
2-A	AC24V 60Hz	
2-E	AC110V 50Hz	
2-G	AC220V 50Hz	
2-C	DC24V	21,400
2-D	DC100V	
3-1	屋外用TB-03型端子箱付	7,400

★他の特殊電圧はお問い合わせください。  
\* 端子箱については167頁をご参照ください。

●呼び径32以上で雰囲気湿度85%を超える場合はPF-25Y、25CY型をご使用ください。(呼び径25以下はお問い合わせください)  
●手動機構付も製作しています。(通電閉形の流体蒸気を除く)  
※1.呼び径32以上は防塵・防滴形 (IP52相当) となります。  
※2.端子箱付は専用電圧となり、TB-03型付は防雨形 (IP03相当)、TB-03C型付は呼び径25以下の場合、防塵・防沫形 (IP54相当)、呼び径32以上の場合、防塵・防雨形 (IP53相当) となります。  
※3.定水位弁パイロット用電磁弁は88頁をご参照ください。  
※4.共用電圧コイルの結線方法は146頁をご参照ください。

※5.面間寸法は旧PF-15,15C型と同じです。

蒸気  
水  
空気  
油  
電磁弁  
12

<div style="font-size: 2em; font-weight: bold;">12</div> 製品記号  <div style="font-size: 1.5em; font-weight: bold;">電磁弁</div> (ピストン式)	PS16-V	PF16-V	PS17-V	PF17-V
	標準品	受注品	標準品	受注品
	2.0MPa 通電開   型式：PS-16型	通電開 SCS製 桃太郎  型式：PF-16型	1.6MPa 通電開   型式：PS-17型	通電開 SCS製 桃太郎  型式：PF-17型

POINT	2.0MPa 水用 ステンレス桃太郎	1.6MPa 蒸気用 ステンレス桃太郎
-------	--------------------	---------------------

標準仕様	動作	通電開				
	適用流体	水	蒸気			
	流体温度	5~100℃	5~200℃			
	適用圧力	0.05~2.0MPa	0.05~1.6MPa			
	定格電圧	AC100/200V 50/60Hz AC110/220V 60Hz共用★				
	保護構造	防塵・防滴 (IP52相当)・屋内用 (屋外で使用する場合、端子箱を併用してください※1)				
	端接続	JIS Rcねじ	JIS 16K FFフランジ	JIS Rcねじ	JIS 16K FFフランジ	
	材質	SCS		SUS		PTFE

呼び径	ねじ込形		フランジ形		ねじ込形		フランジ形	
	寸法L×H (mm)	梱包質量 (kg)	寸法L×H (mm)	梱包質量 (kg)	寸法L×H (mm)	梱包質量 (kg)	寸法L×H (mm)	梱包質量 (kg)
10	63×144	1.8			63×144	1.8		
15	63×144	1.8	217,000	112×144	63×144	1.8	223,000	112×144
20	80×154	2.5	226,000	118×154	80×154	2.5	228,000	118×154
25	90×162	2.9	258,000	140×162	90×162	2.9	261,000	140×162
32	106×190	3.9	348,000	150×190	106×190	4.0	352,000	150×190
40	118×196	4.8	380,000	160×196	118×196	4.9	386,000	160×196
50	140×215	6.9	455,000	190×215	140×215	6.8	463,000	190×215

価格	●PS-16型、PF-16型の手動機構付はお問い合わせください。 ※1.端子箱付は専用電圧となり、TB-03型付の場合は防雨形 (IP03相当) となります。 ※2.共用電圧コイルの結線方法は146頁をご参照ください。		
	注1.取付姿勢：水平配管にコイルを上にした正立取付。 注2.純水に使用する場合は、お問い合わせください。		
	■価格加算		
	記号	仕様	加算額
	2-9	AC24V 50Hz	11,600
	2-A	AC24V 60Hz	
2-E	AC110V 50Hz		
2-G	AC220V 50Hz		
2-C	DC24V		
2-D	DC100V	21,400	
3-1	屋外用TB-03型端子箱付	7,400	

★他の特殊電圧はお問い合わせください。  
 \*端子箱については167頁をご参照ください。

記事	
----	--

水  
蒸気  
電磁弁  
12

**12** 製品記号

真空用  
**電磁弁**

<b>WS22V-F</b>	<b>WS22CV-F</b>	<b>WF22V-F</b>	<b>WF22CV-F</b>	<b>WS43V-F</b>	<b>WS43CV-F</b>
受注品	受注品	受注品	受注品	受注品	受注品
空気 通電開	通電閉	通電開	通電閉	通電開	通電閉 CAC製
挑太郎 II				ストレーナ内蔵 (60メッシュ)	ストレーナ内蔵 (60メッシュ)
					
型式: WS-22V型	型式: WS-22CV型	型式: WF-22V型	型式: WF-22CV型	型式: WS-43V型	型式: WS-43CV型

**POINT** **真空領域3.4kPa・Aから使用可能 RoHS対応**

標準仕様	動作	通電開	通電閉	通電開	通電閉	通電開	通電閉
	適用流体	空気 注1.					
	流体温度	5~60℃					
	適用圧力	3.4kPa・A~0.3MPa (入口側圧力≧出口側圧力)					
	定格電圧	AC100/200V 50/60Hz AC110/220V 60Hz共用★					
	保護構造	防塵・防沫 (IP54相当)・屋内用 (屋外で使用する場合、端子箱を併用してください※1.)					
	端接続	JIS Rcねじ		JIS 10K FFフランジ		JIS Rcねじ	
材質	本体	CAC					
	ダイヤフラムウケ	呼び径10~25: SUS、呼び径32~50: C3604					
	ダイヤフラム	NBR					

呼び径	通電開		通電閉		通電開		通電閉		通電開		通電閉	
	寸法L×H (mm)	梱包質量 (kg)	寸法L×H (mm)	梱包質量 (kg)	寸法L×H (mm)	梱包質量 (kg)	寸法L×H (mm)	梱包質量 (kg)	寸法L×H (mm)	梱包質量 (kg)	寸法L×H (mm)	梱包質量 (kg)
10	54,300	63×107 1.1	97,500	63×183 1.5								
15	58,100	63×107 1.1	98,100	63×183 1.5	127,000	112×113 2.6	137,000	112×189 3	63,300	95×113 1.5	103,000	95×189 1.9
20	60,500	80×112 1.2	101,000	80×187 1.6	129,000	118×118 3.2	140,000	118×193 3.6	66,700	110×121 1.8	107,000	110×196 2.2
25	70,000	90×122 1.7	104,000	90×197 2.1	134,000	140×127 5.1	152,000	140×202 5.5	78,400	125×131 2.6	114,000	125×206 3.1
32	104,000	106×165 2.8	125,000	106×230 3.2	161,000	150×170 6.9	181,000	150×235 7.4	116,000	150×176 4.3	151,000	150×241 4.7
40	119,000	118×171 3.7	134,000	118×236 4.1	165,000	160×176 8.2	196,000	160×241 8.7	136,000	175×184 5.9	165,000	175×249 6.3
50	140,000	140×190 5.5	150,000	140×255 5.9	178,000	190×194 10.9	219,000	190×259 11.5	163,000	205×201 8.8	189,000	205×266 9.2

**価格** (円)

■価格加算

記号	仕様	加算額
3-1	屋外用TB-03型端子箱付	7,400

★他の特殊電圧はお問い合わせください。  
\*端子箱については167頁をご参照ください。

注1. オイルフリーコンプレッサー (ターボ形圧縮機や容積形圧縮機 (ロータリー式無給油タイプ)) によるドライエアーの空気圧システムにて使用する場合、ゴム部品が短時間で著しく劣化することがあります (オゾンクラックの発生)。このような場所に設置する場合はお問い合わせください。  
注2. 特殊電圧の場合、コイル形状、仕様が異なります。  
注3. 取付姿勢: 水平配管にコイルを上にした正立取付。  
注4. 呼び径65はWS-12V,12CV型、WF-12V,12CV型 (162頁) をご使用ください。

※1. 端子箱付は専用電圧となり、TB-03型付の場合は防雨形 (IP03相当)、TB-03C型付の場合は防塵・防沫形 (IP54相当) となります。  
※2. 共用電圧コイルの結線方法は146頁をご参照ください。

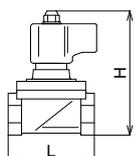
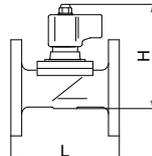
※4. 面間寸法は旧WS-12V,12CV型、WF-12V,12CV型、WS-23V,23CV型と同じです。

空気  
電磁弁  
12

<div style="font-size: 2em; font-weight: bold; border: 2px solid black; border-radius: 50%; padding: 5px; display: inline-block;">12</div> 製品記号	<b>WS12V-F</b>	<b>WS12CV-F</b>	<b>WF12V-F</b>	<b>WF12CV-F</b>
	受注品	受注品	受注品	受注品
真空用 <b>電磁弁</b>	通電開	通電閉 CAC製 桃太郎	通電開	通電閉 CAC製 桃太郎
	型式：WS-12V型	型式：WS-12CV型	型式：WF-12V型	型式：WF-12CV型

**POINT** **真空領域3.4kPa・Aから使用可能**

標準仕様	作動	通電開	通電閉	通電開	通電閉
	適用流体	空気 注1.			
	流体温度	5~60℃			
	適用圧力	3.4kPa・A~0.3MPa (入口側圧力≧出口側圧力)			
	定格電圧	AC100/200V 50/60Hz AC110/220V 60Hz共用★			
	保護構造	防塵・防滴 (IP52相当)・屋内用 (屋外で使用する場合、端子箱を併用してください※1.)			
	端接続	JIS Rcねじ		JIS 10K FFフランジ	
	材質	本体 ダイヤフラムウケ ダイヤフラム		CAC C3604 NBR	

呼び径	通電開		通電閉		通電開		通電閉	
	寸法L×H (mm)	梱包質量 (kg)	寸法L×H (mm)	梱包質量 (kg)	寸法L×H (mm)	梱包質量 (kg)	寸法L×H (mm)	梱包質量 (kg)
65	160×246	9.5	160×297	10	212×251	16	212×302	16.4
価格 (円)	185,000		198,000		249,000		318,000	

■価格加算

記号	仕様	加算額
3-1	屋外用TB-03型端子箱付	7,400

★他の特殊電圧はお問い合わせください。  
 \*端子箱については167頁をご参照ください。

注1.オイルフリーコンプレッサー (ターボ形圧縮機や容積形圧縮機 (ロータリー式無給油タイプ)) によるドライエアーの空気圧システムにて使用する場合、ゴム部品が短時間で著しく劣化することがあります (オゾンクラックの発生)。このような場所に設置する場合はお問い合わせください。  
 注2.取付姿勢：水平配管にコイルを上にした正立取付。

※1.端子箱付は専用電圧となり、TB-03型付の場合は防雨形 (IP03相当) となります。  
 ※2.共用電圧コイルの結線方法は146頁をご参照ください。

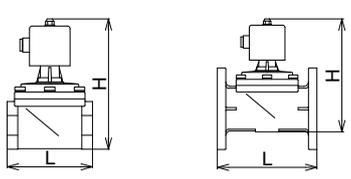

記事

空気

電磁弁

12

**12** 製品記号

**真空用  
電磁弁**

<b>WS25V-D</b>	<b>WS25CV-D</b>	<b>WF25V-D</b>	<b>WF25CV-D</b>
受注品	受注品	受注品	受注品
空気 通電開	通電閉 SCS製 桃太郎II	空気 通電開	通電閉 SCS製 桃太郎II
			
型式：WS-25V型	型式：WS-25CV型	型式：WF-25V型	型式：WF-25CV型

**POINT 真空領域3.4kPa・Aから使用可能 ステンレス桃太郎II RoHS対応**

標準仕様	動作	通電開	通電閉	通電開	通電閉
	適用流体	空気 注1.			
	流体温度	5~60℃			
	適用圧力	3.4kPa・A~0.3MPa (入口側圧力≥出口側圧力)			
	定格電圧	AC100/200V 50/60Hz AC110/220V 60Hz共用★			
	保護構造	防塵・防沫 (IP54相当)・屋内用 (屋外で使用する場合、端子箱を併用してください*1.)			
	端接続	JIS Rcねじ		JIS 10K FFフランジ	
	材質	本体 ダイヤフラムウケ ダイヤフラム		SCS SUS NBR	

呼び径	通電開	寸法L×H (mm)	通電閉	寸法L×H (mm)	通電開	寸法L×H (mm)	通電閉	寸法L×H (mm)
		梱包質量 (kg)		梱包質量 (kg)		梱包質量 (kg)		梱包質量 (kg)
10	63,500	63×116	134,000	63×186				
		1.6		1.8				
15	67,800	63×116	134,000	63×186	147,000	112×116	236,000	112×186
		1.6		1.8		2.3		2.7
20	70,700	80×121	143,000	80×191	151,000	118×121	249,000	118×191
		1.7		2		3.1		3.5
25	81,700	90×130	147,000	90×200	165,000	140×130	262,000	140×200
		2.4		2.5		4.5		5
32	121,000	106×172	200,000	106×233	190,000	150×177	335,000	150×238
		3.9		4		6.6		6.9
40	143,000	118×178	218,000	118×239	202,000	160×188	347,000	160×249
		4.8		4.9		7.8		8
50	171,000	140×197	281,000	140×258	222,000	190×208	380,000	190×269
		7.1		6.5		9.7		10.1

**価格 (円)**

■価格加算

記号	仕様	加算額
3-1	屋外用TB-03型端子箱付	7,400

★他の特殊電圧はお問い合わせください。  
\*端子箱については167頁をご参照ください。

注1.オイルフリーコンプレッサー (ターボ形圧縮機や容積形圧縮機 (ロータリー式無給油タイプ)) によるドライエアーの空気圧システムにて使用する場合、ゴム部品が短時間で著しく劣化することがあります (オゾンクラックの発生)。このような場所に設置する場合はお問い合わせください。  
注2.特殊電圧の場合、コイル形状、仕様が異なります。  
注3.取付姿勢：水平配管にコイルを上にした正立取付。

※1.端子箱付は専用電圧となり、TB-03型付の場合は防雨形 (IP03相当)、TB-03C型付の場合は防塵・防沫形 (IP54相当) となります。  
※2.共用電圧コイルの結線方法は146頁をご参照ください。

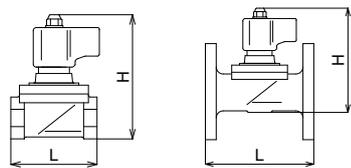

※3.面間寸法は旧WS-15V,15CV型、WF-15V,15CV型と同じです。

**記事**

空気  
電磁弁  
12

<div style="font-size: 2em; font-weight: bold; border: 2px solid black; border-radius: 50%; padding: 10px; display: inline-block;">12</div> 製品記号	WS22K-F1 WS22K-F2	WF22K-F	WS43K-F	VF14K-F
	水中対応 電磁弁	標準品 1.0MPa CAC製 桃太郎II     型式：WS-22K型	受注品 1.0MPa CAC製 桃太郎II     型式：WF-22K型	受注品 1.0MPa CAC製 桃太郎II ストレーナ内蔵     型式：WS-43K型

□内には定格電圧の記号が入ります。

**POINT** 適用水深1.5m ダイアフラム式 RoHS対応 (VF-14K型除く)

標準仕様	動作	通電開★ <sup>1</sup>		
	適用流体	水・空気・不活性ガス 注.		
	流体温度	5~60℃		
	適用圧力	0~1.0MPa		0.03~1.0MPa
	定格電圧	①: AC100 50/60Hz AC110V 60Hz ★ <sup>2</sup> ②: AC200 50/60Hz AC220V 60Hz	AC100V 50/60Hz AC110V 60Hz 又は AC200V 50/60Hz AC220V 60Hz ★ <sup>2</sup>	
	保護構造	水中形		
	端接続	JIS Rcねじ	JIS 10K FFフランジ	JIS Rcねじ
	材質	本体・要部 ダイヤフラム		本体 (CAC)
網	NBR		60メッシュ内張り★ <sup>4</sup>	

呼び径	ねじ込形		フランジ形		ストレーナ内蔵		フランジ形	
	寸法L×H (mm)	梱包質量 (kg)	寸法L×H (mm)	梱包質量 (kg)	寸法L×H (mm)	梱包質量 (kg)	寸法L×H (mm)	梱包質量 (kg)
10	86,000	63×127 1.7						
15	90,100	63×127 1.7	161,000	112×133 3.2	93,900	95×133 2		
20	92,400	80×132 1.7	162,000	118×138 3.6	97,100	110×141 2.5		
25	102,000	90×142 2.1	170,000	140×147 5.4	109,000	125×151 3.5		
32	138,000	106×176 3	194,000	150×181 7	148,000	150×187 5		
40	154,000	118×182 3.9	200,000	160×187 8.3	170,000	175×195 6.7		
50	176,000	140×201 5.7	210,000	190×205 12.2	197,000	205×212 10.5		
65							445,000	270×247 23.2
80							458,000	270×252 23.2
100							572,000	290×274 31.2

記事	■価格加算 <table border="1" style="font-size: 0.8em;"> <tr> <th>記号</th> <th>仕様</th> <th>加算額</th> </tr> <tr> <td>2-Y</td> <td>AC24V 50/60Hz</td> <td>12,000</td> </tr> </table>	記号	仕様	加算額	2-Y	AC24V 50/60Hz	12,000
	記号	仕様	加算額				
2-Y	AC24V 50/60Hz	12,000					
★ <sup>1</sup> 通電閉形も製作しています。 ★ <sup>2</sup> DC用も製作しています。詳細はお問い合わせください。 ★ <sup>3</sup> 本体SCS製のWS-25K型、WF-25K型も製作しています。 ★ <sup>4</sup> 網目は40、80、100メッシュ内張りも製作しています。 ●ケーブル長さは20mまで製作しています。 ※1.リード線：ケーブル2m付。  注.可燃性ガスには使用できません。	  						

※2.面間寸法は旧WS-12K型、WF-12K型、WS-23K型、VF-12K型と同じです。

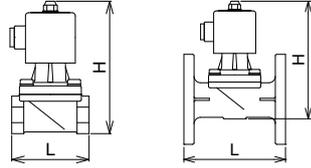
<div style="text-align: center;"> <b>12</b> 製品記号             </div>	<b>PS22K-W<sup>1</sup></b> <b>PS22K-W<sup>2</sup></b>		<b>PF22K-W</b>		<b>PS43K-W</b>							
	□内には定格電圧の記号が入ります。											
 水中対応 <b>電磁弁</b>	<b>標準品</b>		<b>受注品</b>		<b>受注品</b>							
	1.0MPa CAC製 桃太郎Ⅱ		1.0MPa CAC製 桃太郎Ⅱ		1.0MPa CAC製 桃太郎Ⅱ ストレーナ内蔵							
	 型式：PS-22K型		 型式：PF-22K型		 型式：PS-43K型							
<b>POINT</b>		<b>適用水深1.5m ピストン式 RoHS対応</b>										
標準仕様	動作	通電開★ <sup>1</sup>										
	適用流体	水・空気										
	流体温度	5～80℃										
	適用圧力	0～1.0MPa										
	定格電圧	①：AC100 50/60Hz AC110V 60Hz ★ <sup>2</sup> ②：AC200 50/60Hz AC220V 60Hz		AC100V 50/60Hz AC110V 60Hz 又はAC200V 50/60Hz AC220V 60Hz★ <sup>2</sup>								
	保護構造	水中形										
	端接続	JIS Rcねじ	JIS 10K FFフランジ		JIS Rcねじ							
	材質	本体 (CAC★ <sup>3</sup> )、要部 (C3604)										
ディスク	PTFE											
網目					60メッシュ内張り★ <sup>4</sup>							
価格 (円)	呼び径	<b>ねじ込形</b>		<b>フランジ形</b>		<b>ストレーナ内蔵</b>						
			寸法L×H (mm) 梱包質量 (kg)		寸法L×H (mm) 梱包質量 (kg)		寸法L×H (mm) 梱包質量 (kg)					
	10	<b>88,200</b>										
	15	<b>91,200</b>		162,000		96,000						
	20	<b>94,800</b>		165,000		100,000						
	25	<b>103,000</b>		178,000		112,000						
	32	<b>141,000</b>		204,000		152,000						
	40	<b>161,000</b>		210,000		175,000						
50	<b>185,000</b>		229,000		207,000							
記事	■価格加算 <table border="1" style="margin-left: 20px;"> <tr> <th>記号</th> <th>仕様</th> <th>加算額</th> </tr> <tr> <td>2-Y</td> <td>AC24V 50/60Hz</td> <td>12,000</td> </tr> </table>						記号	仕様	加算額	2-Y	AC24V 50/60Hz	12,000
	記号	仕様	加算額									
	2-Y	AC24V 50/60Hz	12,000									
★ <sup>1</sup> 通電閉形も製作しています。 ★ <sup>2</sup> DC用も製作しています。詳細はお問い合わせください。 ★ <sup>3</sup> 本体SCS製のPS-25K型、PF-25K型も製作しています。 ★ <sup>4</sup> 網目は40、80、100メッシュ内張りも製作しています。 ●ケーブル長さは20mまで製作しています。 ※1.リード線：ケーブル2m付。												
 <p>※2.面間寸法は旧PS-12K型、PF-12K型、PS-23K型と同じです。</p>												



電磁弁

12

<div style="text-align: center;"> <span style="font-size: 2em; font-weight: bold;">12</span> 製品記号                    消音形  <span style="font-size: 1.5em; font-weight: bold;">電磁弁</span> </div>	<b>WS22S-F</b> 受注品	<b>WF22S-F</b> 受注品
	1.0MPa      CAC製 桃太郎Ⅱ 型式：WS-22S型	1.0MPa      CAC製 桃太郎Ⅱ 型式：WF-22S型

**POINT 消音形 ダイヤフラム式 RoHS対応**

標準仕様	動作	通電開		
	適用流体	水・空気 注1.・不活性ガス 注2.・油（灯油・軽油程度） 注3.		
	流体温度	5~60℃		
	適用圧力	0~1.0MPa		
	流体粘度	20cSt以下		
	定格電圧	AC100V 50/60Hz 又は AC200V 50/60Hz		
	保護構造	防塵・防滴（IP52相当）・屋内用		
	端接続	JIS Rcねじ	JIS 10K FFフランジ	
	材質	本体	CAC 注3.	
		ダイヤフラム	呼び径10~25：SUS、呼び径32~50：C3604	
	ダイヤフラム	NBR		

呼び径	ねじ込形		フランジ形	
	寸法L×H (mm)	梱包質量 (kg)	寸法L×H (mm)	梱包質量 (kg)
10	94,800	63×140 2.6		
15	98,800	63×140 2.6	168,000	112×146 4.1
20	101,000	80×145 2.8	169,000	118×151 4.5
25	110,000	90×155 3	178,000	140×160 6.2
32	143,000	106×189 3.6	201,000	150×194 7.5
40	161,000	118×195 4.5	204,000	160×200 8.8
50	180,000	140×213 5.9	217,000	190×217 11.1

注1.オイルフリーコンプレッサー（ターボ形圧縮機や容積形圧縮機（ロータリー式無給油タイプ）によるドライエアーの空気圧システムにて使用する場合、ゴム部品が短時間で著しく劣化することがあります（オゾンクラックの発生）。このような場所に設置する場合はお問い合わせください。  
 注2.可燃性ガスには使用できません。  
 注3.燃料油、軽油用の場合はご使用先（国土交通省、防衛省など）によっては、本体材質の指定がある場合がありますので、ご確認願います。

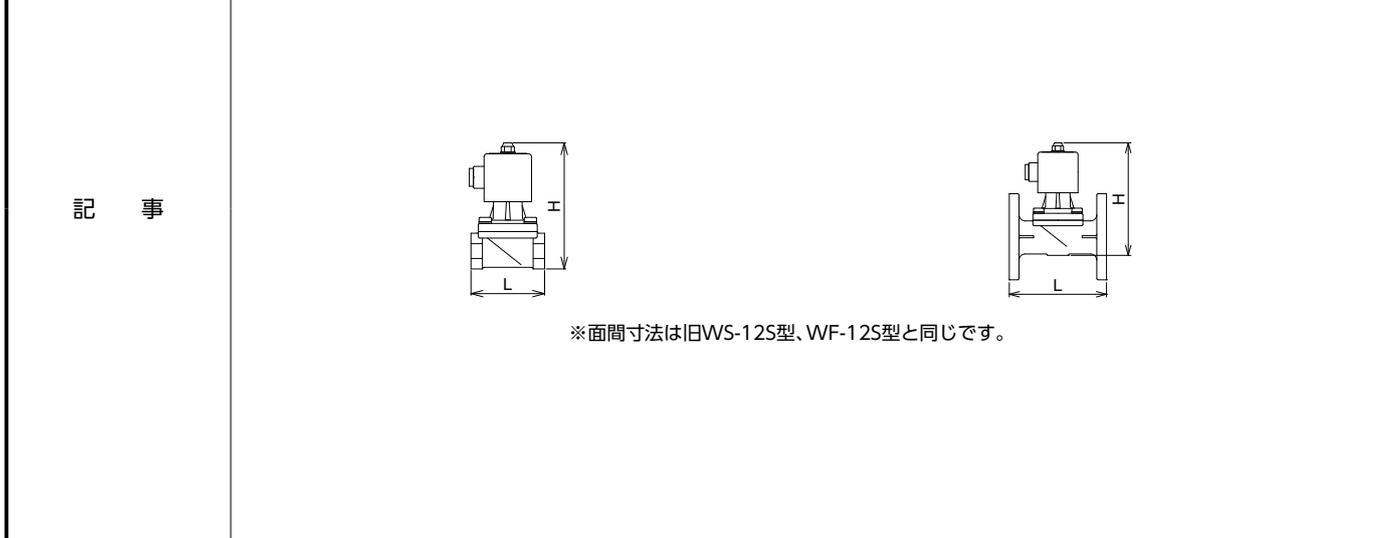

水  
空気  
ガス  
油  
電磁弁

12

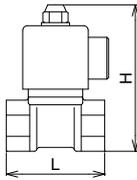
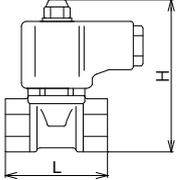
<div style="text-align: center;"> <span style="font-size: 2em; font-weight: bold;">12</span>                  製品記号             </div>	<span style="font-size: 1.2em; font-weight: bold;">DS10-J●■</span>	<span style="font-size: 1.2em; font-weight: bold;">DS10H-W○</span>	<span style="font-size: 1.2em; font-weight: bold;">DS15-W○</span>																																						
	○内にはオリフィス径の記号、□内には定格電圧の記号が入ります。																																								
	<span style="font-weight: bold;">標準品</span>	<span style="font-weight: bold;">受注品</span>	<span style="font-weight: bold;">受注品</span>																																						
<div style="font-size: 2em; font-weight: bold;">電磁弁</div>	0.1、0.25、0.4、0.8MPa 	CAC製 桃太郎 mini 	0.13、0.3、0.55、1.0MPa CAC製 桃太郎 mini 																																						
	型式：DS-10型	型式：DS-10H型	型式：DS-15型																																						
<span style="font-weight: bold;">POINT</span>	<span style="font-weight: bold;">小型・小容量、桃太郎ミニ</span>																																								
<span style="font-weight: bold;">標準仕様</span>	動作 通電開																																								
	適用流体	水注1.・空気・油（灯油・軽油程度）注2.	蒸気・温水	水注1.・空気・油（灯油・軽油程度）注2.・蒸気																																					
	流体温度	5～80℃	5～175℃（温水の場合100℃以下）	5～180℃（温水の場合100℃以下）																																					
	オリフィス径 <span style="font-weight: bold;">S</span> ：4mm、 <span style="font-weight: bold;">H</span> ：5.5mm、 <span style="font-weight: bold;">M</span> ：7mm、 <span style="font-weight: bold;">L</span> ：10mm																																								
	適用圧力	MAX. 0.8、0.4、0.25、0.1MPa注3.		MAX. 1.0、0.55、0.3、0.13MPa注4.																																					
	流体粘度 50cSt以下																																								
	定格電圧	1：AC100V 50/60Hz 2：AC200V 50/60Hz	AC100V 50/60Hz☆	AC100/200V 50/60Hz AC110/220V 60Hz共用																																					
	保護構造 防塵・防滴（IP52相当）・屋内用（屋外で使用する場合は、端子箱を併用してください。防雨形（IP03相当）となります。*1.*2.）																																								
	端接続 JIS Rcねじ																																								
	材質	本体 CAC注2.	SUS																																						
	ディスク FKM	PTFE																																							
<span style="font-weight: bold;">価格</span> (円)	呼び径	<span style="font-weight: bold;">水・空気・油用</span>	<span style="font-weight: bold;">蒸気・温水用</span>	<span style="font-weight: bold;">オールマイティ</span>																																					
	10	<b>23,000</b>	23,800	40,200																																					
	15	<b>23,400</b>	24,400	40,200																																					
	20	<b>24,000</b>	24,600	40,200																																					
<span style="font-weight: bold;">記事</span>	☆AC200V 50/60Hzも製作しています。 ※1.端子箱付は専用電圧となります。 ※2.DS-15型のTB-03C型端子箱付は防塵・防沫形（IP54相当）となります。 ※3.共用電圧コイルの結線方法は146頁をご参照ください。 注1.給水装置に使用する場合は、水道法性能基準適合品のDS-11N、11LN型、又はWS-22N型をご使用ください。（87頁参照） 注2.燃料油、軽油用の場合はご使用先（国土交通省、防衛省など）によっては、本体材質の指定がある場合がありますので、ご確認の上、材質をご指示願います。																																								
	注3.適用圧力	<table border="1"> <tr><th>オリフィス径の記号</th><th>S</th><th>H</th><th>M</th><th>L</th></tr> <tr><td>オリフィス径 (mm)</td><td>4</td><td>5.5</td><td>7</td><td>10</td></tr> <tr><td>最高使用圧力 (MPa)</td><td>0.8</td><td>0.4</td><td>0.25</td><td>0.1</td></tr> <tr><td rowspan="3">Cv値</td><td>呼び径10</td><td>0.45</td><td>0.75</td><td>1.1</td><td>1.8</td></tr> <tr><td>// 15</td><td>0.45</td><td>0.85</td><td>1.3</td><td>2.0</td></tr> <tr><td>// 20</td><td>0.45</td><td>0.85</td><td>1.3</td><td>2.0</td></tr> </table>	オリフィス径の記号	S	H	M	L	オリフィス径 (mm)	4	5.5	7	10	最高使用圧力 (MPa)	0.8	0.4	0.25	0.1	Cv値	呼び径10	0.45	0.75	1.1	1.8	// 15	0.45	0.85	1.3	2.0	// 20	0.45	0.85	1.3	2.0	■価格加算 <table border="1"> <tr><th>記号</th><th>仕様</th><th>加算額</th></tr> <tr><td>3-1</td><td>屋外用TB-03型端子箱付</td><td>7,400</td></tr> </table> *ご注文の際は、電圧・周波数をお知らせください。		記号	仕様	加算額	3-1	屋外用TB-03型端子箱付	7,400
オリフィス径の記号	S	H	M	L																																					
オリフィス径 (mm)	4	5.5	7	10																																					
最高使用圧力 (MPa)	0.8	0.4	0.25	0.1																																					
Cv値	呼び径10	0.45	0.75	1.1	1.8																																				
	// 15	0.45	0.85	1.3	2.0																																				
	// 20	0.45	0.85	1.3	2.0																																				
記号	仕様	加算額																																							
3-1	屋外用TB-03型端子箱付	7,400																																							
	注4.適用圧力	<table border="1"> <tr><th>オリフィス径の記号</th><th>S</th><th>H</th><th>M</th><th>L</th></tr> <tr><td>オリフィス径 (mm)</td><td>4</td><td>5.5</td><td>7</td><td>10</td></tr> <tr><td>最高使用圧力 (MPa)</td><td>1.0</td><td>0.55</td><td>0.3</td><td>0.13</td></tr> <tr><td rowspan="3">Cv値</td><td>呼び径10</td><td>0.45</td><td>0.75</td><td>1.1</td><td>1.8</td></tr> <tr><td>// 15</td><td>0.45</td><td>0.85</td><td>1.3</td><td>2.0</td></tr> <tr><td>// 20</td><td>0.45</td><td>0.85</td><td>1.3</td><td>2.0</td></tr> </table>			オリフィス径の記号	S	H	M	L	オリフィス径 (mm)	4	5.5	7	10	最高使用圧力 (MPa)	1.0	0.55	0.3	0.13	Cv値	呼び径10	0.45	0.75	1.1	1.8	// 15	0.45	0.85	1.3	2.0	// 20	0.45	0.85	1.3	2.0						
オリフィス径の記号	S	H	M	L																																					
オリフィス径 (mm)	4	5.5	7	10																																					
最高使用圧力 (MPa)	1.0	0.55	0.3	0.13																																					
Cv値	呼び径10	0.45	0.75	1.1	1.8																																				
	// 15	0.45	0.85	1.3	2.0																																				
	// 20	0.45	0.85	1.3	2.0																																				
																																									

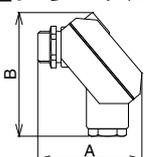
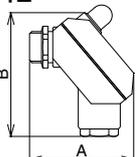
<span style="font-weight: bold;">端子箱</span> 電磁弁に電源を接続する際に用いる端子箱です。	<span style="font-weight: bold;">TB-03型シリーズ端子箱</span>																							
	 TB-03型	 TB-03L型																						
<table border="1"> <tr><th>型式</th><th>製品記号</th><th>仕様</th><th>寸法XB (mm)</th><th>価格 (円)</th></tr> <tr><td>TB-03</td><td>TB03-A</td><td>屋外用</td><td>69×84</td><td>7,400</td></tr> <tr><td>TB-03C</td><td>TB03C-A</td><td>屋外用（キャブコン付）</td><td>69×117</td><td>8,700</td></tr> <tr><td rowspan="2">TB-03L</td><td>TB03L-A1</td><td>屋外用（ランプ付、AC100V）</td><td rowspan="2">69×84</td><td rowspan="2">10,800</td></tr> <tr><td>TB03L-A2</td><td>屋外用（ランプ付、AC200V）</td></tr> </table>		型式	製品記号	仕様	寸法XB (mm)	価格 (円)	TB-03	TB03-A	屋外用	69×84	7,400	TB-03C	TB03C-A	屋外用（キャブコン付）	69×117	8,700	TB-03L	TB03L-A1	屋外用（ランプ付、AC100V）	69×84	10,800	TB03L-A2	屋外用（ランプ付、AC200V）	*ご注文の際は、電磁弁型式・呼び径・電圧・周波数もお知らせください。 ※電源定格 250V 15A（ランプ付はAC100V又は200V） 注.雰囲気湿度85%を超える場合はお問い合わせください。
型式	製品記号	仕様	寸法XB (mm)	価格 (円)																				
TB-03	TB03-A	屋外用	69×84	7,400																				
TB-03C	TB03C-A	屋外用（キャブコン付）	69×117	8,700																				
TB-03L	TB03L-A1	屋外用（ランプ付、AC100V）	69×84	10,800																				
	TB03L-A2	屋外用（ランプ付、AC200V）																						

<div style="font-size: 2em; font-weight: bold; border: 2px solid black; border-radius: 50%; padding: 5px; display: inline-block;">12</div> 製品記号 	DS13-D●■	DS13H-V○	DS14-V○
	○内にはオリフィス径の記号、□内には定格電圧の記号が入ります。		
	標準品	受注品	受注品

0.1、0.25、0.4、0.8MPa

型式：DS-13型

SCS製  
桃太郎 Mini

型式：DS-13H型

0.13、0.3、0.55、1.0MPa SCS製  
桃太郎 Mini

型式：DS-14型

## POINT 小型・小容量、ステンレス桃太郎ミニ

標準仕様	作 動	通電開		
	適用流体	水注1・空気・油（灯油・軽油程度）注2.	蒸気・温水	水注1・空気・油（灯油・軽油程度）注2・蒸気
	流体温度	5～80℃	5～175℃（温水の場合100℃以下）	5～180℃（温水の場合100℃以下）
	オリフィス径	◎：4mm、①：5.5mm、②：7mm、③：10mm		
	適用圧力	MAX. 0.8、0.4、0.25、0.1MPa 注3.		MAX. 1.0、0.55、0.3、0.13MPa 注4.
	流体粘度	50cSt以下		
	定格電圧	①：AC100V 50/60Hz ②：AC200V 50/60Hz	AC100V 50/60Hz☆	AC100/200V 50/60Hz AC110/220V 60Hz共用
	保護構造	防塵・防滴（IP52相当）・屋内用（屋外で使用する場合、端子箱を併用してください。防雨形（IP03相当）となります。*1.*2.）		
端 接 続	JIS Rcねじ			
材 質	本 体	SCS 注2.		
	ディスク	SUS		

呼び径	水・空気・油用		蒸気・温水用		オールマイティ		呼 び 径	
	価格	寸法L×H (mm) 梱包質量 (kg)	価格	寸法L×H (mm) 梱包質量 (kg)	価格	寸法L×H (mm) 梱包質量 (kg)	寸法L×H (mm) 梱包質量 (kg)	梱包数 (質量) (kg)
8	42,000	50×96 0.9	45,700	50×96 0.9	53,900	50×94 1	50×94 1	10 (12)
10	42,000	56×96 0.9	45,700	50×96 0.9	53,900	50×94 1	50×94 1	10 (12)
15	43,600	56×101 0.9	47,100	56×101 0.9	55,300	56×99 1	56×99 1	10 (12)
20	45,700	63×104.5 1	49,500	63×104.5 1	56,800	63×102.5 1.1	63×102.5 1.1	10 (13)

☆AC200V 50/60Hzも製作しています。  
 ※1.端子箱付は専用電圧となります。  
 ※2.DS-14型のTB-03C型端子箱付は防塵・防沫形（IP54相当）となります。  
 ※3.端子箱については167頁をご参照ください。  
 ※4.共用電圧コイルの結線方法は146頁をご参照ください。  
 注1.給水装置に使用する場合は、水道法性能基準適合品のDS-16型、又はWS-25N型をご使用ください。（88頁参照）  
 注2.燃料油、軽油用の場合はご使用先（国土交通省、防衛省など）によっては、本体材質の指定がある場合がありますので、ご確認の上、材質をご指示願います。

■価格加算

記号	仕様	加算額
3-1	屋外用TB-03型端子箱付	7,400

\*ご注文の際は、電圧・周波数をお知らせください。

記 事	注3. 適用圧力	<table border="1"> <tr> <th>オリフィス径の記号</th> <th>S</th> <th>H</th> <th>M</th> <th>L</th> </tr> <tr> <td>オリフィス径 (mm)</td> <td>4</td> <td>5.5</td> <td>7</td> <td>10</td> </tr> <tr> <td>最高使用圧力 (MPa)</td> <td>0.8</td> <td>0.4</td> <td>0.25</td> <td>0.1</td> </tr> <tr> <td rowspan="4">Cv値</td> <td>呼び径8</td> <td>0.45</td> <td>0.75</td> <td>1.1</td> <td>—</td> </tr> <tr> <td>// 10</td> <td>0.45</td> <td>0.75</td> <td>1.1</td> <td>1.7</td> </tr> <tr> <td>// 15</td> <td>0.45</td> <td>0.85</td> <td>1.3</td> <td>2.1</td> </tr> <tr> <td>// 20</td> <td>0.45</td> <td>0.85</td> <td>1.3</td> <td>2.2</td> </tr> </table>	オリフィス径の記号	S	H	M	L	オリフィス径 (mm)	4	5.5	7	10	最高使用圧力 (MPa)	0.8	0.4	0.25	0.1	Cv値	呼び径8	0.45	0.75	1.1	—	// 10	0.45	0.75	1.1	1.7	// 15	0.45	0.85	1.3	2.1	// 20	0.45	0.85	1.3	2.2	
	オリフィス径の記号	S	H	M	L																																		
オリフィス径 (mm)	4	5.5	7	10																																			
最高使用圧力 (MPa)	0.8	0.4	0.25	0.1																																			
Cv値	呼び径8	0.45	0.75	1.1	—																																		
	// 10	0.45	0.75	1.1	1.7																																		
	// 15	0.45	0.85	1.3	2.1																																		
	// 20	0.45	0.85	1.3	2.2																																		
注4. 適用圧力	<table border="1"> <tr> <th>オリフィス径の記号</th> <th>S</th> <th>H</th> <th>M</th> <th>L</th> </tr> <tr> <td>オリフィス径 (mm)</td> <td>4</td> <td>5.5</td> <td>7</td> <td>10</td> </tr> <tr> <td>最高使用圧力 (MPa)</td> <td>1.0</td> <td>0.55</td> <td>0.3</td> <td>0.13</td> </tr> <tr> <td rowspan="4">Cv値</td> <td>呼び径8</td> <td>0.45</td> <td>0.75</td> <td>1.1</td> <td>—</td> </tr> <tr> <td>// 10</td> <td>0.45</td> <td>0.75</td> <td>1.1</td> <td>1.7</td> </tr> <tr> <td>// 15</td> <td>0.45</td> <td>0.85</td> <td>1.3</td> <td>2.1</td> </tr> <tr> <td>// 20</td> <td>0.45</td> <td>0.85</td> <td>1.3</td> <td>2.2</td> </tr> </table>	オリフィス径の記号	S	H	M	L	オリフィス径 (mm)	4	5.5	7	10	最高使用圧力 (MPa)	1.0	0.55	0.3	0.13	Cv値	呼び径8	0.45	0.75	1.1	—	// 10	0.45	0.75	1.1	1.7	// 15	0.45	0.85	1.3	2.1	// 20	0.45	0.85	1.3	2.2		
オリフィス径の記号	S	H	M	L																																			
オリフィス径 (mm)	4	5.5	7	10																																			
最高使用圧力 (MPa)	1.0	0.55	0.3	0.13																																			
Cv値	呼び径8	0.45	0.75	1.1	—																																		
	// 10	0.45	0.75	1.1	1.7																																		
	// 15	0.45	0.85	1.3	2.1																																		
	// 20	0.45	0.85	1.3	2.2																																		

<div style="text-align: center;"> <span style="font-size: 2em; font-weight: bold;">12</span> </div> 製品記号 電池式 <span style="font-size: 1.5em; font-weight: bold;">電磁弁</span>	<span style="font-size: 1.2em; font-weight: bold;">WS38-F</span>	<span style="font-size: 1.2em; font-weight: bold;">WS38N-F</span>																				
	標準品	受注品																				
0.75MPa 	バルブコントローラ 注1. 	CAC製  水道法性能基準適合品 型式：WS-38N型																				
型式：WS-38型																						
POINT	バルブコントローラ (タイマー) 付、電池式																					
標準仕様	作動	バルブコントローラからの信号により弁開又は弁閉																				
	適用流体	水																				
	流体温度	5~60℃ (管端コア使用の場合5~40℃)																				
	適用圧力	0.05~0.75MPa																				
	定格電圧	DC6V (バルブコントローラ電源より供給) 注1.																				
	保護構造	防噴流形・屋内外用 (IP-55相当)																				
	端接続	JIS Rcねじ★																				
材質	本体	CAC																				
	ダイヤフラムウケ	C3604																				
	ダイヤフラム	NBR																				
呼び径	コントローラ付	寸法L×H (mm) 梱包質量 (kg)	水道法性能基準適合品																			
価格 (円)	15	129,000	110×185 2.3	136,000																		
	20	129,000	110×185 2.3	137,000																		
	25	132,000	120×195 2.5	138,000																		
	32	163,000	135×204 3.3	176,000																		
	40	179,000	145×215 3.8	191,000																		
	50	199,000	170×229 5.1	211,000																		
記事	★管端コア内蔵品も製作しています。 ●バルブコントローラ無も製作しています。(ただし、動作にはパルス電圧切換のコントローラ又は制御盤が必要です。詳細についてはお問い合わせください。) ●レインセンサー付属 (簡易検知型) も製作しています。(降雨時に雨を検知して散水を止めます。)																					
	注1.バルブコントローラの電池は9Vアルカリ乾電池 (「6LF22」又は「6LR61」) をご使用ください。(別売品) 注2.9Vアルカリ乾電池は、1年以内に必ず交換してください。																					
	■価格加算 <table border="1" style="width: 100%; border-collapse: collapse;"> <thead> <tr> <th>記号</th> <th>仕様</th> <th>加算額</th> </tr> </thead> <tbody> <tr> <td rowspan="6" style="text-align: center;">1-F</td> <td rowspan="6" style="text-align: center;">管端コア</td> <td>呼び径15</td> <td style="text-align: center;">800</td> </tr> <tr> <td>// 20</td> <td style="text-align: center;">1,000</td> </tr> <tr> <td>// 25</td> <td style="text-align: center;">1,200</td> </tr> <tr> <td>// 32</td> <td style="text-align: center;">1,400</td> </tr> <tr> <td>// 40</td> <td style="text-align: center;">1,600</td> </tr> <tr> <td>// 50</td> <td style="text-align: center;">2,000</td> </tr> <tr> <td>5-4</td> <td>レインセンサー</td> <td style="text-align: center;">21,900</td> </tr> </tbody> </table>			記号	仕様	加算額	1-F	管端コア	呼び径15	800	// 20	1,000	// 25	1,200	// 32	1,400	// 40	1,600	// 50	2,000	5-4	レインセンサー
記号	仕様	加算額																				
1-F	管端コア	呼び径15	800																			
		// 20	1,000																			
		// 25	1,200																			
		// 32	1,400																			
		// 40	1,600																			
		// 50	2,000																			
5-4	レインセンサー	21,900																				

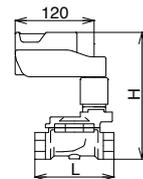

水電磁弁

12

<div style="text-align: center;"> <span style="font-size: 2em; font-weight: bold;">12</span> 製品記号                    温度調節  <span style="font-size: 1.5em; font-weight: bold;">電磁弁</span> </div>	<b>TPS22-W</b> 受注品 0.7MPa CAC製  型式：TPS-22型	<b>TPF22-W</b> 受注品 0.7MPa CAC製  型式：TPF-22型
	蒸気 温水	蒸気 温水

**POINT** **温度調節器付 加熱用**

標準仕様	用途	加熱用☆	
	作動	オンオフ（通電時弁開）	
	適用流体	蒸気・温水	
	流体温度	5~170℃（温水の場合100℃以下）	
	適用圧力	0~0.7MPa	
	適用周囲温度	5~55℃	
	定格電圧	AC100V 50/60Hz、AC110V 60Hz又はAC200V 50/60Hz、AC220V 60Hz	
	保護構造	防塵形・屋内用	
	端接続	JIS Rcねじ	JIS 10K FFフランジ
	材質	本体（CAC）、弁体（C3604、PTFEディスク入り）	
調節器部	入力方式	測温抵抗体：Pt500Ωリード線1.5m付★	
	制御方式	2位置式	
	設定温度範囲	0~120℃	

呼び径	ねじ込形	寸法L×H (mm)		フランジ形	寸法L×H (mm)	
		ねじ質量 (kg)	フランジ質量 (kg)		フランジ質量 (kg)	フランジ質量 (kg)
10	150,000	63×133 2.6				
15	150,000	63×133 2.5		181,000	112×139 4.1	
20	154,000	80×148 3		191,000	118×154 5	
25	162,000	90×158 3.5		210,000	140×163 6.7	
32	189,000	106×174 4.2		230,000	150×179 8.1	
40	201,000	118×180 5		247,000	160×185 9.3	
50	226,000	140×199 6.7		275,000	190×203 11.9	

☆冷却用（適用流体：水）も製作しています。（製品記号：TPS22-WA、TPF22-WA）  
 ★測温抵抗体のリード線は、市販絶縁電線で10mまで延長使用可能です。（弊社でも製作しています。）  
 測温抵抗体について、他の構造のものはお問い合わせください。

※面間寸法は旧TPS-12型、TPF-12型と同じです。

蒸気  
温水  
電磁弁

12

<div style="text-align: center;"> <span style="font-size: 2em; font-weight: bold;">12</span>                  製品記号             </div>	VF13-B	VF14-F	VF13C-B	VF14C-F	FST4-F
	標準品	受注品	標準品	受注品	受注品
電磁弁	1.0MPa FC製  	通電開 CAC製 	1.0MPa FC製  	通電閉 CAC製 	1.0MPa  
	型式: VF-13型	型式: VF-14型	型式: VF-13C型	型式: VF-14C型	型式: FST-4型

<b>POINT</b>	<b>大口徑 液体、気体用</b>	<b>畑地かんがい・散水用</b>
--------------	-------------------	-------------------

標準仕様	動作	通電開		通電閉		通電開	
	適用流体	水・空気 注1.・油 (灯油・軽油程度) 注2.				水・農業用水	
	流体温度	5~60℃				5~50℃	
	適用圧力	0.03~1.0MPa				0.05~1.0MPa	
	弁前後の最小差圧	0.03MPa				0.05MPa	
	定格電圧	AC100/200V 50/60Hz AC110/220V 60Hz共用★				AC24V 50/60Hz☆	
	保護構造	防塵・防沫 (IP54相当)・屋内用 (屋外で使用する場合、端子箱を併用してください※1.)				防塵・防滴 (IP52相当)・屋内用	
	端接続	JIS 10K FFフランジ				JIS Rcねじ	
	材質	本体	FC (内面水道用液状エポキシ樹脂塗装) 注2.	CAC 注2.	FC (内面水道用液状エポキシ樹脂塗装) 注2.	CAC 注2.	CAC
	要部	C3604					
ダイヤフラム・ディスク	NBR						

呼び径	本体FC		本体CAC		本体FC		本体CAC		手動機構付	寸法L×H (mm)	
	寸法L×H (mm)	梱包質量 (kg)	寸法L×H (mm)	梱包質量 (kg)	寸法L×H (mm)	梱包質量 (kg)	寸法L×H (mm)	梱包質量 (kg)		寸法L×H (mm)	梱包質量 (kg)
32									156,000	140×181	4
40									162,000	160×191	4.9
50									194,000	180×214	6.5
65									287,000	200×267	9.1
80	245,000	270×238 22	402,000	270×242 22	279,000	270×258 22	452,000	270×262 22	357,000	224×308	13
100	308,000	290×259 31	514,000	290×264 31	348,000	290×279 31	575,000	290×284 31			

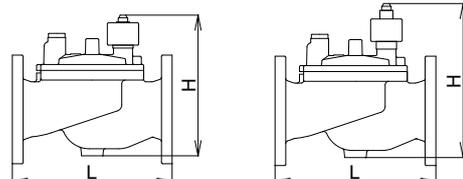
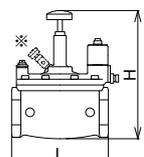
記事	<p>■価格加算</p> <table border="1" style="width: 100%;"> <tr> <th>記号</th> <th>仕様</th> <th>加算額</th> </tr> <tr> <td>2-9</td> <td>AC24V 50Hz</td> <td rowspan="5">11,600</td> </tr> <tr> <td>2-A</td> <td>AC24V 60Hz</td> </tr> <tr> <td>2-E</td> <td>AC110V 50Hz</td> </tr> <tr> <td>2-G</td> <td>AC220V 50Hz</td> </tr> <tr> <td>2-C</td> <td>DC24V</td> </tr> <tr> <td>2-D</td> <td>DC100V</td> <td>21,400</td> </tr> <tr> <td>3-1</td> <td>屋外用TB-03型端子箱付</td> <td>7,400</td> </tr> </table> <p>★他の特殊電圧はお問い合わせください。 * 端子箱については167頁をご参照ください。</p> <p>●噴水用K型シリーズ (呼び径65~100) も製作しています。(164頁参照) ●VF-13,14型は手動機構付も製作しています。 ※1. 端子箱付は専用電圧となり、TB-03型付の場合は防雨形 (IP03相当)、TB-03C型付の場合は防塵・防沫形 (IP54相当) となります。 ※2. 共用電圧コイルの結線方法は146頁をご参照ください。</p>	記号	仕様	加算額	2-9	AC24V 50Hz	11,600	2-A	AC24V 60Hz	2-E	AC110V 50Hz	2-G	AC220V 50Hz	2-C	DC24V	2-D	DC100V	21,400	3-1	屋外用TB-03型端子箱付	7,400	<p>■価格加算</p> <table border="1" style="width: 100%;"> <tr> <th>記号</th> <th>仕様</th> <th>加算額</th> </tr> <tr> <td>3-1</td> <td>屋外用TB-03型端子箱付</td> <td>7,400</td> </tr> </table> <p>* 端子箱については167頁をご参照ください。 ☆AC100V 50/60Hz, AC200V 50/60Hz, DC24Vも製作しています。</p>	記号	仕様	加算額	3-1	屋外用TB-03型端子箱付	7,400
	記号	仕様	加算額																									
2-9	AC24V 50Hz	11,600																										
2-A	AC24V 60Hz																											
2-E	AC110V 50Hz																											
2-G	AC220V 50Hz																											
2-C	DC24V																											
2-D	DC100V	21,400																										
3-1	屋外用TB-03型端子箱付	7,400																										
記号	仕様	加算額																										
3-1	屋外用TB-03型端子箱付	7,400																										
 <p>※面間寸法はBVF-11,11C,12,12C型と同じです。</p> <p>注1. オイルフリーコンプレッサー (ターボ形圧縮機や容積形圧縮機 (ロータリー式無給油タイプ)) によるドライエアーの空気圧システムにて使用する場合、ゴム部品が短時間で著しく劣化することがあります (オゾンクラックの発生)。このような場所に設置する場合はお問い合わせください。 注2. 燃料油、軽油用の場合はご使用先 (国土交通省、防衛省など) によっては、本体材質の指定がある場合がありますので、ご確認の上、材質をご指示願います。</p>	 <p>※呼び径65,80には空気抜き用のバルブが付きません。</p>																											

**12** 製品記号

電磁弁

	<b>WVE02-B</b>	<b>WVE02-L</b>	<b>WVE02CN-B</b>
	受注品	受注品	受注品
	1.0MPa FC製	ウォーターリングバルブ 通電開 FCD製	1.0MPa ナイロンコーティング ウォーターリングバルブ 通電開
			
		型式：WVE-02型	水道法性能基準適合品 型式：WVE-02CN型

**POINT** **大容量の送水・散水設備、冷却・水処理設備**

標準仕様	動作	通電開		
	適用流体	水・温水 注.		
	流体温度	5~60℃		
	適用圧力	0.03~1.0MPa☆		
	定格電圧	AC100/200V 50/60Hz AC110/220V 60Hz共用★		
	保護構造	防塵・防沫 (IP54相当)・屋内用 (屋外で使用する場合、端子箱を併用してください※2)		
	端接続	JIS 10K RFフランジ☆		
材質	本体	FC (内面水道用液状エポキシ樹脂塗装)	FCD (内面水道用液状エポキシ樹脂塗装)	FC (内外面ナイロン11コーティング)
	要部	CAC、SUS		
	ダイヤフラム・ディスク	NBR		

呼び径	本体FC		本体FCD	本体FC ナイロンコーティング		
	寸法L×H (mm)	梱包質量 (kg)		寸法L×H (mm)	梱包質量 (kg)	
価格 (円)	80	608,000	別途お見積り 致します。	342×396	1,147,000	
	100	700,000		58	388×442	1,222,000
				75		
	125	779,000		440×511	432×511	1,334,000
				85		
150	1,040,000	500×581	492×581	1,644,000		
		140				
200	1,505,000	600×722	592×722	2,230,000		
		225				

●水道法性能基準適合品のWVE-02PN型 (本体内外面エポキシ樹脂粉体塗装)、WVE-02N型 (本体内面水道用液状エポキシ樹脂塗装) も製作しています。

※1.コーティング塗膜は、本体・フタ内外面共ナイロン11 (白色) 0.3mm以上。

■価格加算

記号	仕様	加算額
2-9	AC24V 50Hz	11,600
2-A	AC24V 60Hz	
2-E	AC110V 50Hz	
2-G	AC220V 50Hz	
2-C	DC24V	21,400
2-D	DC100V	
3-1	屋外用TB-03型端子箱付	7,400

★他の特殊電圧はお問い合わせください。  
\*端子箱については167頁をご参照ください。

☆水道用仕切弁フランジも製作しています。(一次側適用圧力0.03~0.75MPa)  
※2.端子箱付は専用電圧となり、TB-03型付の場合は防雨形 (IP03相当) となります。  
※3.共用電圧コイルの結線方法は146頁をご参照ください。  
注.給水装置に使用する場合は、水道法性能基準適合品のWVE-02N型、WVE-02PN型、WVE-02CN型をご使用ください。

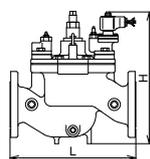

水  
温水  
電磁弁  
12

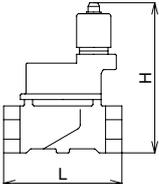
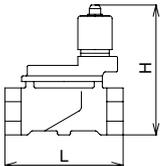
<div style="text-align: center;"> <span style="font-size: 2em; font-weight: bold;">12</span>                  製品記号             </div>	<b>PS18-J1</b> <b>PS18-J2</b>		<b>WS18-F1</b> <b>WS18-F2</b>						
	□内には定格電圧の記号が入ります。								
赤水防止 <b>電磁弁</b>	標準品		標準品						
	1.0MPa ピストン式  CAC製 型式：PS-18型		1.0MPa ダイアフラム式  CAC製 型式：WS-18型						
<b>POINT</b>		<b>管端コア内蔵</b>							
標準仕様	作動	通電開							
	適用流体	水・油 (灯油・軽油程度) 注1.・空気・不活性ガス		水・空気・不活性ガス					
	流体温度	5~40℃ 注3.		5~40℃ 注2.					
	適用圧力	0.02~1.0MPa							
	流体粘度	50cSt以下							
	定格電圧	<b>1 : AC100V 50/60Hz    2 : AC200V 50/60Hz★</b>							
	保護構造	防塵・防滴 (IP52相当)・屋内用 (屋外で使用する場合、端子箱を併用してください*)							
	端接続	JIS Rcねじ (P・V兼用可動形コア内蔵)							
材質	本体・要部 ダイヤフラム・ディスク		本体 (CAC)、要部 (C3604) ダイヤフラム (NBR)						
価格 (円)	呼び径	<b>ピストン式 ストレート形</b>		<b>ダイアフラム式 ストレート形</b>					
	価	15	<b>94,900</b>		<b>71,700</b>				
		20	<b>95,600</b>		<b>72,300</b>				
		25	<b>100,000</b>		<b>74,800</b>				
		32	<b>132,000</b>		<b>103,000</b>				
		40	<b>146,000</b>		<b>117,000</b>				
		50	<b>171,000</b>		<b>140,000</b>				
		寸法L×H (mm) 梱包質量 (kg)			寸法L×H (mm) 梱包質量 (kg)				
		110×150 1.9			110×131 1.8				
		110×150 1.9			110×131 1.8				
		120×160 2.2			120×141 2				
		135×173 3.3			135×150 2.8				
		145×184 3.8			145×161 3.3				
		170×202 5.3			170×175 4.6				
記事		注1. 燃料油、軽油用の場合はご使用先 (国土交通省、防衛省など) によっては、本体材質の指定がある場合がありますので、ご確認願います。 注3. 管端コアを使用しない場合、MAX.80℃。		●水道法性能基準適合品も製作しています。 注2. 管端コアを使用しない場合、MAX.60℃。					
		★他の特殊電圧はお問い合わせください。							
		■価格加算							
		<table border="1" style="width: 100%; border-collapse: collapse;"> <tr> <th style="width: 20%;">記号</th> <th style="width: 40%;">仕様</th> <th style="width: 40%;">加算額</th> </tr> <tr> <td>3-1</td> <td>屋外用TB-03型端子箱付</td> <td>7,400</td> </tr> </table> *端子箱については167頁をご参照ください。 ※端子箱付は専用電圧となり、TB-03型付の場合は防雨形 (IP03相当) となります。				記号	仕様	加算額	3-1
記号	仕様	加算額							
3-1	屋外用TB-03型端子箱付	7,400							
									

水  
油  
空気  
ガス

電磁弁  
12

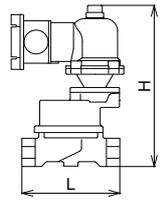
<div style="text-align: center;"> <span style="font-size: 2em; font-weight: bold;">12</span> </div> 製品記号	<b>PSE19-D1</b> <b>PSE19-D2</b>		<b>PSE18-J1</b> <b>PSE18-J2</b>		
	□内には定格電圧の記号が入ります。				
  <b>耐圧防爆形 電磁弁</b>	<b>標準品</b>		<b>標準品</b>		
	1.0MPa ピストン式 SCS製 <small>ガソリン・A重油など使用可</small>  型式：PSE-19型		1.0MPa ピストン式 CAC製  型式：PSE-18型		
<b>POINT</b>	<b>耐圧防爆構造 d2G4</b> 検定合格番号 労検第T21092号				
<b>標準仕様</b>	作 動	通電開			
	適 用 流 体	油 (灯油・軽油・A重油・ガソリン) 注1.注2.・空気・不活性ガス		油 (灯油・軽油程度) 注1.注2.・空気・不活性ガス	
	流 体 温 度	5~60℃			
	適 用 圧 力	0.02~1.0MPa			
	流 体 粘 度	50cSt以下			
	周 囲 温 度	5~50℃			
	定 格 電 圧	1 : AC100/110V 50/60Hz		2 : AC200/220V 50/60Hz	
	保 護 構 造	耐圧防爆構造d2G4 (屋外設置可)			
	端 接 統	JIS Rcねじ			
	材 質	本体・要部 ダイヤフラム・ディスク		本体 (CAC) 注2.、要部 (SUS)	
呼 び 径	<b>本体SCS ストレート形</b>		<b>本体CAC ストレート形</b>		
<b>価 格 (円)</b>	15	<b>278,000</b>	寸法L×H (mm) 梱包質量 (kg)	<b>235,000</b>	寸法L×H (mm) 梱包質量 (kg)
			110×182 2.4		110×182 2.4
	20	<b>278,000</b>	110×182 2.4	<b>235,000</b>	110×182 2.4
			120×192 2.6		120×192 2.6
	25	<b>280,000</b>	135×205 3.8	<b>238,000</b>	135×205 3.8
			145×216 4.4		145×216 4.4
32	<b>306,000</b>	170×234 5.9	<b>260,000</b>	170×234 5.9	
		170×234 5.9		170×234 5.9	
40	<b>330,000</b>	170×234 5.9	<b>280,000</b>	170×234 5.9	
50	<b>363,000</b>	170×234 5.9	<b>308,000</b>	170×234 5.9	
記 事	※手動機構付 注1.水用はEDE-S型 (176頁) をご使用ください。 注2.燃料油、軽油用の場合はご使用先 (国土交通省、防衛省など) によっては、本体材質の指定がある場合がありますので、ご確認願います。 注3.接液部の部品材質は、ALLステンレス製ではありません。				
					

油  
空気  
ガス

電磁弁  
12

<div style="background-color: #008000; color: white; padding: 10px; text-align: center;"> <span style="font-size: 2em; font-weight: bold;">12</span> 製品記号    <span style="font-size: 1.5em; font-weight: bold; color: white;">電磁弁</span> </div>	<b>EDS-J</b>	<b>EDS-W</b>	<b>EDF-J</b>	<b>EDF-W</b>	<b>EDF-B</b>	<b>EDF-R</b>
	受注品	受注品	受注品	受注品	受注品	受注品
	0.7MPa	CAC製 	0.7MPa	CAC製 	0.7MPa	FC製 
		型式：ED-S型				型式：ED-F型

**POINT** **0.7MPa 準直動式 高粘度用**

標準仕様	作動	通電開					
	適用流体	水・油★ <sup>1</sup> 注1.	軽油・灯油 注1. (不活性ガス)	水・油★ <sup>1</sup> 注1.	軽油・灯油 注1. (不活性ガス)	水・油★ <sup>1</sup> 注1.	軽油・灯油 注1. (不活性ガス)
	流体温度	5~100℃					
	適用圧力	0~0.7MPa					
	流体粘度	100cSt以下★ <sup>2</sup>					
	周囲温度	5~40℃					
	定格電圧	AC100V 50/60Hz共用☆ <sup>3</sup>					
	保護構造	防塵・防滴 (IP52相当)・屋内用 注2.					
	端接続	JIS Rcねじ			JIS 10K FFフランジ		
	材質	CAC★ <sup>4</sup> 注1.		SUS		FC★ <sup>5</sup> 注1.	
ディスク	—		PTFE		PTFE		

呼び径	メタルタッチ	寸法L×H (mm)	ディスク入	メタルタッチ	寸法L×H (mm)	ディスク入	メタルタッチ	寸法L×H (mm)	ディスク入
		梱包質量 (kg)			梱包質量 (kg)			梱包質量 (kg)	
10	162,000	63×256 3.2	171,000						
15	165,000	63×256 3.2	178,000	285,000	100×256 5	294,000			
20	170,000	80×258 3.4	183,000	286,000	106×258 5.7	300,000			
25	181,000	90×267 3.7	194,000	288,000	112×267 7.1	305,000			
32	224,000	106×294 4.4	255,000	333,000	150×294 8.9	360,000			
40	246,000	118×312 5.5	274,000	338,000	160×312 10.3	362,000			
50	280,000	140×334 7.7	308,000	341,000	170×334 13.5	368,000			
65							402,000	270×409 39	458,000
80							470,000	290×448 52	535,000

**■価格加算**

記号	仕様	加算額
2-E	AC110V 50Hz	8,200
2-G	AC220V 50Hz	
2-L	AC110V 60Hz	
2-N	AC220V 60Hz	
2-Y	AC24V 50/60Hz	
2-C	DC24V	58,100
2-D	DC100V	
3-1	TB-03型端子箱付 (屋内用)	7,400

★<sup>1</sup> 蒸気用も製作しています。(メタルタッチ)  
 ★<sup>2</sup> 300cSt以下も製作しています。  
 ★<sup>4</sup> SCS製はお問い合わせください。  
 ★<sup>5</sup> SCPH製、SCS製はお問い合わせください。  
 ☆ AC200V 50/60Hz共用も製作しています。

注1. 燃料油、軽油用の場合はご使用先 (国土交通省、防衛省など) によっては、本体材質の指定がある場合がありますので、ご確認の上、材質をご指示願います。また、ガンリンの場合はお問い合わせください。  
 注2. 屋外で使用の場合はカバーなどで保護してください。

★<sup>3</sup> 他の特殊電圧はお問い合わせください。  
 \* 端子箱については167頁をご参照ください。

水  
油  
燃料油  
電磁弁  
12

**12** 製品記号

耐圧防爆形  
電磁弁

<b>EDES-J</b>	<b>EDES-W</b>	<b>EDEF-J</b>	<b>EDEF-W</b>	<b>EDEF-B</b>	<b>EDEF-R</b>
受注品	受注品	受注品	受注品	受注品	受注品
0.7MPa	CAC製	0.7MPa	CAC製	0.7MPa	FC製
水 油	燃料油	水 油	燃料油	水 油	燃料油
 型式：EDE-S型			 型式：EDE-F型		

**POINT** **0.7MPa 準直動式 高粘度用 耐圧防爆構造d2G4** 検定合格番号 劣検第T13633号

動作	通電開					
適用流体	水・油★ <sup>1</sup> 注1.	軽油・灯油 注1. (不活性ガス)	水・油★ <sup>1</sup> 注1.	軽油・灯油 注1. (不活性ガス)	水・油★ <sup>1</sup> 注1.	軽油・灯油 注1. (不活性ガス)
流体温度	5~100℃					
適用圧力	0~0.7MPa					
流体粘度	100cSt以下★ <sup>2</sup>					
周囲温度	5~40℃					
定格電圧	AC100V 50Hz☆☆ <sup>3</sup>					
保護構造	耐圧防爆構造 (d2G4 B種絶縁)・屋内用 注2.					
端接続	JIS Rcねじ		JIS 10K FFフランジ			
材質	CAC★ <sup>4</sup> 注1.		CAC★ <sup>5</sup> 注1.		FC★ <sup>5</sup> 注1.	
本体	SUS			CAC		
要部	—			—		
ディスク	PTFE		PTFE		PTFE	

呼び径	メタルタッチ		ディスク入	メタルタッチ		ディスク入	メタルタッチ		ディスク入
	寸法L×H (mm)	梱包質量 (kg)		寸法L×H (mm)	梱包質量 (kg)		寸法L×H (mm)	梱包質量 (kg)	
10	385,000	63×332 4.4	399,000						
15	386,000	63×332 4.4	403,000	517,000	100×332 6.2	530,000			
20	394,000	80×334 4.6	411,000	520,000	106×334 6.9	537,000			
25	409,000	90×343 4.9	420,000	523,000	112×343 8.3	545,000			
32	452,000	106×370 5.6	487,000	570,000	150×370 9.9	599,000			
40	476,000	118×388 6.7	505,000	579,000	160×388 11.3	605,000			
50	514,000	140×410 9.1	547,000	582,000	170×410 14.7	609,000			
65							631,000	270×485 39	693,000
80							707,000	290×524 52	775,000

**価格 (円)**

■価格加算

記号	仕様	加算額
2-E	AC110V 50Hz	20,000
2-G	AC220V 50Hz	
2-L	AC110V 60Hz	
2-N	AC220V 60Hz	
2-C	DC24V	
2-D	DC100V	94,100

★<sup>3</sup> 他の特殊電圧はお問い合わせください。

★<sup>1</sup> 蒸気用も製作しています。(メタルタッチ)  
 ★<sup>2</sup> 300cSt以下も製作しています。  
 ★<sup>4</sup> SCS製はお問い合わせください。  
 ★<sup>5</sup> SCPH製、SCS製はお問い合わせください。  
 ☆ AC100V 60Hz、AC200V 50Hz、AC200V 60Hzも製作しています。

注1. 燃料油、軽油用の場合はご使用先(国土交通省、防衛省など)によっては、本体材質の指定がある場合がありますので、ご確認の上、材質をご指示願います。また、ガソリンの場合はお問い合わせください。  
 注2. 屋外で使用の場合はカバーなどで保護してください。

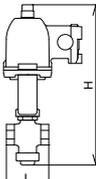
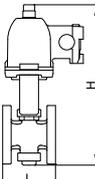
水  
油  
燃料油

電磁弁

12

<div style="text-align: center; font-size: 2em; font-weight: bold;">13</div> 製品記号	EBS1W-F	ECS1W-F	EBF1W-F	ECF1W-F	EBS1P-W	ECS1P-W	EBF1P-W	ECF1P-W						
	受注品		受注品		受注品		受注品							
 1.0MPa	CAC製 ダイヤフラム式		CAC製 ダイヤフラム式		 1.0MPa	CAC製 ピストン式		CAC製 ピストン式						
														
	型式: EBS-1W型 型式: ECS-1W型 型式: EBF-1W型 型式: ECF-1W型				型式: EBS-1P型 型式: ECS-1P型 型式: EBF-1P型 型式: ECF-1P型									
<b>POINT</b>	<b>ダイヤフラム式 水・空気・気体用</b>				<b>ピストン式 燃料油用</b>									
標準仕様	形式	手動復帰式				手動復帰式								
	動作	停電時弁閉	通電時弁閉	停電時弁閉	通電時弁閉	停電時弁閉	通電時弁閉	停電時弁閉	通電時弁閉					
	適用流体	水・空気 注1.・不活性ガス				燃料油 (灯油・軽油・A重油など)・油 注2.								
	流体温度	5~60℃				5~100℃								
	適用圧力	0~1.0MPa				0~1.0MPa								
	流体粘度	—				50cSt以下								
	定格電圧	AC100V 50/60Hz☆				AC100V 50/60Hz☆								
	保護構造	防塵形 (E種絶縁)・屋内用				防塵形 (E種絶縁)・屋内用								
	端接続	JIS Rcねじ		JIS 10K FFフランジ		JIS Rcねじ		JIS 10K FFフランジ						
	材質	本体 要部		CAC★ C3604		本体 要部		CAC★注2. SUS						
	ディスク		NBR		ディスク		PTFE							
価格	呼び径	ねじ込形	寸法L×H (mm) 梱包質量 (kg)	フランジ形	寸法L×H (mm) 梱包質量 (kg)	ねじ込形	寸法L×H (mm) 梱包質量 (kg)	フランジ形	寸法L×H (mm) 梱包質量 (kg)					
	10	125,000	63×191 3			143,000	63×188 3							
	15	125,000	63×191 3.1	148,000	112×197 4.6	143,000	63×188 3.1	166,000	112×194 4.6					
	20	127,000	80×196 3.2	154,000	118×202 5.2	144,000	80×195 3.2	173,000	118×201 5.2					
	25	134,000	90×205 3.6	175,000	140×210 6.8	153,000	90×204 3.6	196,000	140×209 6.8					
	32	144,000	106×217 4.7	190,000	150×222 8.6	161,000	106×215 4.7	208,000	150×220 8.6					
	40	152,000	118×223 5.7	201,000	160×228 10	172,000	118×221 5.7	221,000	160×226 10					
	50	171,000	140×244 7.3	227,000	190×248 12.5	190,000	140×242 7.3	248,000	190×246 12.5					
記事	注1. オイルフリーコンプレッサー (ターボ形圧縮機や容積形圧縮機 (ロータリー式無給油タイプ) によるドライエアーの空気圧システムにて使用する場合、ゴム部品が短時間で著しく劣化することがあります (オゾンクラックの発生)。このような場所に設置する場合はお問い合わせください。 注2. 漏水遮断用途でご使用の場合はお問い合わせください。				注3. 燃料油、軽油用の場合はご使用先 (国土交通省、防衛省など) によっては、本体材質の指定がある場合がありますので、ご確認の上、材質をご指示願います。									
	<b>■価格加算</b> <table border="1" style="width: 100%;"> <tr> <th>記号</th> <th>仕様</th> <th>加算額</th> </tr> <tr> <td>3-1</td> <td>TB-03型端子箱付</td> <td>7,400</td> </tr> </table> *端子箱については167頁をご参照ください。				記号	仕様	加算額	3-1	TB-03型端子箱付	7,400				
	記号	仕様	加算額											
3-1	TB-03型端子箱付	7,400												
★SCS製も製作しています。 ☆AC200V 50/60Hzも製作しています。 ●リミットスイッチ付はお問い合わせください。														
														

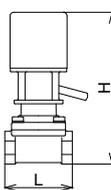
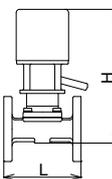
水  
空気  
ガス  
燃料油  
油

緊急遮断弁

13

<div style="font-size: 2em; font-weight: bold; border: 2px solid black; border-radius: 50%; padding: 10px; display: inline-block;">13</div> 製品記号	<b>EIFS-RB</b>	<b>EIFS-HB</b>	<b>EIFS-BB</b>	<b>EIFP-RB</b>
	受注品		受注品	
	1.0MPa 液体用	気体用		蒸気用

燃料油  
燃料ガス  
油  
水  
蒸気  
空気

型式: EI-FP型

**POINT** **電磁緊急遮断弁 燃料油、燃料ガス用**

標準仕様	形 式	手動復帰式			
	作 動	停電時弁閉☆ <sup>1</sup>			
	適 用 流 体	燃料油 注1.・水・油 注1.	燃料ガス 注2.・空気	蒸 気	燃料油 注1.・水・空気・油 注1.
	流 体 温 度	5~100℃	5~60℃	180℃以下	5~100℃
	定 格 圧 力	1.0MPa	1.0MPa 注2.	1.0MPa	1.0MPa
	適 用 差 圧 限 界	下表参照			
	流 体 粘 度	900cSt以下	—	—	900cSt以下
	定 格 電 圧	AC100V 50Hz☆ <sup>2</sup>			
	保 護 構 造	防塵形 (B種絶縁)・屋内用 (屋外設置の場合は、防雨カバー付をご使用ください)			
	端 接 続	JIS 10K FFフランジ			

材 質	本 体	FC★注1.		
	要 部	CAC		
ディスク	PTFE	NBR	—	PTFE

呼び径	本体FC	寸法L×H (mm) 梱包質量 (kg)	高差圧用	寸法L×H (mm) 梱包質量 (kg)
15	220,000	112×408 9.8		
20	224,000	125×415 10.3		
25	227,000	140×425 12.1		
32	248,000	160×433 13.4	293,000	160×437 13.4
40	253,000	180×456 15	294,000	180×460 15
50	265,000	200×476 18.2	297,000	200×480 18.2
65	295,000	270×532 47.4	374,000	270×532 47.4
80	433,000	290×572 56.6	498,000	290×572 56.6
100	548,000	350×610 73.1	589,000	350×610 73.1
125	771,000	360×775 120	925,000	360×779 120
150	1,200,000	410×821 150	1,283,000	410×827 150
200	1,718,000	500×874 210	1,838,000	500×880 210

記 事	■価格加算		
	記号	仕様	加算額
	3-1	TB-03型端子箱付 (電磁コイル用)	7,400
	4-1	リミットスイッチ (開閉) 付	60,200
	4-2	リミットスイッチ (開) 付	30,100
4-3	リミットスイッチ (閉) 付	30,100	
5-1	防雨カバー (銅板製) 付 (呼び径15~100) 防雨カバー (銅板製) 付 (呼び径125~200)	47,600 77,200	
●防雨カバーと端子箱を併用する場合はお問い合わせください。 *端子箱については167頁をご参照ください。			
■適用差圧限界 (MPa)			
呼び径	15~25	32~40	50 65 80 100 125 150 200
EIFS-RB, HB, BB	1.0	0.7	0.5 0.3 0.2 0.1 0.06 0.04 0.02
EIFP-RB	—	1.0	1.0 1.0 1.0 1.0 0.5 0.5 0.5

★ CAC製 (呼び径50~100)、SCPH製、SCS製はお問い合わせください。

☆<sup>1</sup>通電時弁閉形も製作しています。

☆<sup>2</sup>AC100V 60Hz, AC200V 50Hz, AC200V 60Hzも製作しています。  
※受水槽用は180頁をご参照ください。

注1. 燃料油、軽油用の場合はご使用先 (国土交通省、防衛省など) によっては、本体材質の指定がある場合がありますので、ご確認の上、材質をご指示願います。また、ガソリンの場合はお問い合わせください。

注2. 燃料ガスは0.2MPaまで、本体SCPH製で1.0MPaまで製作しています。

<div style="font-size: 2em; font-weight: bold; border: 2px solid black; border-radius: 50%; padding: 5px; display: inline-block;">13</div> 製品記号	<b>EIEFS-RB</b>	<b>EIEFS-HB</b>	<b>EIEFS-BB</b>	<b>EIEFP-RB</b>
	受注品	受注品	受注品	受注品
 電磁緊急遮断弁	1.0MPa 液体用     	気体用 	蒸気用	高差圧用 FC製
	型式：EIE-FS型			型式：EIE-FP型

**POINT**      **電磁緊急遮断弁 耐压防爆構造d2G4**      検定合格番号 労検第T13633号

標準仕様	形式	手動復帰式			
	作動	停電時弁閉☆ <sup>1</sup>			
	適用流体	燃料油 注1・水・油 注1.	燃料ガス 注2・空気	蒸気	燃料油 注1・水・空気・油 注1.
	流体温度	5~100℃	5~60℃	180℃以下	5~100℃
	定格圧力	1.0MPa	1.0MPa 注2.	1.0MPa	1.0MPa
	適用差圧限界	下表参照			
	流体粘度	900cSt以下	—	—	900cSt以下
	定格電圧	AC100V 50Hz☆ <sup>2</sup>			
	保護構造	耐压防爆構造 (d2G4 B種絶縁)・屋内用			
	端接続	JIS 10K FFフランジ			
材質	本体	FC★注1.			
	要部	CAC			
ディスク	PTFE	NBR	—	PTFE	

呼び径	耐压防爆構造		高差圧用			
	寸法L×H (mm)	梱包質量 (kg)	寸法L×H (mm)	梱包質量 (kg)		
15	440,000	112×506 20.2	518,000	160×535 24.2		
20	446,000	125×513 21.1				
25	452,000	140×523 22.9				
32	470,000	160×531 24.2				
40	476,000	180×554 25.4				
50	492,000	200×574 28.6				
65	525,000	270×630 49.6			609,000	270×622 49.6
80	671,000	290×671 54.3			739,000	290×665 54.3
100	795,000	350×709 75.3			839,000	350×703 75.3
125	1,034,000	360×871 127			1,201,000	360×871 127
150	1,492,000	410×919 152	1,582,000	410×919 152		
200	2,048,000	500×972 212	2,178,000	500×972 212		

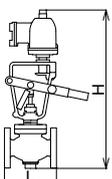
記事	<b>■価格加算</b> <table border="1" style="margin-left: 20px;"> <tr> <th>記号</th> <th>仕様</th> <th>加算額</th> </tr> <tr> <td>4-4</td> <td>防爆リミットスイッチ (開閉) 付</td> <td>150,000</td> </tr> <tr> <td>4-5</td> <td>防爆リミットスイッチ (開) 付</td> <td>75,000</td> </tr> <tr> <td>4-6</td> <td>防爆リミットスイッチ (閉) 付</td> <td>75,000</td> </tr> </table> <p>注. 注文時、ご使用のケーブル外径をご指示願います。</p>	記号	仕様	加算額	4-4	防爆リミットスイッチ (開閉) 付	150,000	4-5	防爆リミットスイッチ (開) 付	75,000	4-6	防爆リミットスイッチ (閉) 付	75,000	★ CAC製 (呼び径50~100)、SCPH製、SCS製はお問い合わせください。 ☆ <sup>1</sup> 通電時弁閉形も製作しています。 ☆ <sup>2</sup> AC100V 60Hz, AC200V 50Hz, AC200V 60Hzも製作しています。 ※受水槽用は180頁をご参照ください。  注1. 燃料油、軽油用の場合はご使用先 (国土交通省、防衛省など) によっては、本体材質の指定がある場合がありますので、ご確認の上、材質をご指示願います。また、ガソリンの場合はお問い合わせください。 注2. 燃料ガスは0.2MPaまで、本体SCPH製で1.0MPaまで製作しています。																																					
	記号	仕様	加算額																																																
	4-4	防爆リミットスイッチ (開閉) 付	150,000																																																
	4-5	防爆リミットスイッチ (開) 付	75,000																																																
	4-6	防爆リミットスイッチ (閉) 付	75,000																																																
<b>■適用差圧限界</b> (MPa) <table border="1" style="margin-left: 20px;"> <tr> <th>呼び径</th> <th>15~25</th> <th>32~40</th> <th>50</th> <th>65</th> <th>80</th> <th>100</th> <th>125</th> <th>150</th> <th>200</th> </tr> <tr> <td>EIEFS-RB</td> <td>—</td> <td>—</td> <td>—</td> <td>—</td> <td>—</td> <td>—</td> <td>—</td> <td>—</td> <td>—</td> </tr> <tr> <td>EIEFS-HB</td> <td>1.0</td> <td>0.7</td> <td>0.5</td> <td>0.3</td> <td>0.2</td> <td>0.1</td> <td>0.06</td> <td>0.04</td> <td>0.02</td> </tr> <tr> <td>EIEFS-BB</td> <td>—</td> <td>—</td> <td>—</td> <td>—</td> <td>—</td> <td>—</td> <td>—</td> <td>—</td> <td>—</td> </tr> <tr> <td>EIEFP-RB</td> <td>—</td> <td>1.0</td> <td>1.0</td> <td>1.0</td> <td>1.0</td> <td>1.0</td> <td>0.5</td> <td>0.5</td> <td>0.5</td> </tr> </table>	呼び径	15~25	32~40	50	65	80	100	125	150	200	EIEFS-RB	—	—	—	—	—	—	—	—	—	EIEFS-HB	1.0	0.7	0.5	0.3	0.2	0.1	0.06	0.04	0.02	EIEFS-BB	—	—	—	—	—	—	—	—	—	EIEFP-RB	—	1.0	1.0	1.0	1.0	1.0	0.5	0.5	0.5	
呼び径	15~25	32~40	50	65	80	100	125	150	200																																										
EIEFS-RB	—	—	—	—	—	—	—	—	—																																										
EIEFS-HB	1.0	0.7	0.5	0.3	0.2	0.1	0.06	0.04	0.02																																										
EIEFS-BB	—	—	—	—	—	—	—	—	—																																										
EIEFP-RB	—	1.0	1.0	1.0	1.0	1.0	0.5	0.5	0.5																																										

燃料油  
 燃料ガス  
 水  
 空気  
 油  
 蒸気  
**緊急遮断弁**  
**13**

<b>13</b> 製品記号  <b>受水槽用緊急遮断弁</b>	<b>EIT2D-VC</b>	<b>EIT2DN-VC</b>	<b>EIT3D-WC</b>	<b>EIT3DN-WC</b>
	受注品	受注品	受注品	受注品
	震災対策用 1.0MPa  	SCS製 	震災対策用 1.0MPa  	CAC製 
	水道法性能基準適合品 型式：EIT-2D型	水道法性能基準適合品 型式：EIT-2DN型	水道法性能基準適合品 型式：EIT-3D型	水道法性能基準適合品 型式：EIT-3DN型

**POINT** **電磁式、手動復帰式 受水槽出口用**

標準仕様	形式	手動復帰式
	作動	感震器作動時弁閉 (通電時弁閉☆、復帰ボタン操作後手動復帰)
	適用流体	水注.
	流体温度	5~60℃
	定格圧力	1.0MPa
	適用差圧限界	呼び径125以下：0.1MPa 呼び径150：0.05MPa 呼び径200：0.04MPa
	定格電圧	DC24V
	保護構造	防塵形 (B種絶縁)・屋内用 (屋外設置の場合は、防雨カバー付をご使用ください)
	端接続	JIS 10K FFフランジ
	材質	本体 SCS 要部 SUS ディスク PTFE
付加機構	リミットスイッチ1個付 (制御盤開閉表示、ポンプ保護信号用)	
適用制御盤	CBE12-N, CBE14-N (受電AC80~220Vフリー電源対応)★	

呼び径	本体SCS	寸法L×H (mm)	本体SCS 水道法性能基準適合品	本体CAC	寸法L×H (mm)	本体CAC 水道法性能基準適合品
		梱包質量 (kg)			梱包質量 (kg)	
50	720,000	190×431	726,000	627,000	190×432	648,000
		16			14	
65	816,000	250×464	825,000	697,000	270×471	722,000
		29			34	
80	880,000	270×478	886,000	809,000	270×477	835,000
		33			37	
100	980,000	290×499	988,000	928,000	290×497	956,000
		38			43	
125	1,519,000	340×629	1,533,000			
150	1,774,000	400×672	1,786,000			
		87				
200	2,267,000	470×740	2,274,000			
		122				

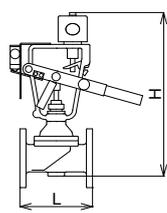
記事	<b>■価格加算</b> <table border="1"> <tr> <th>記号</th> <th>仕様</th> <th>加算額</th> </tr> <tr> <td>3-1</td> <td>TB-03型端子箱付</td> <td>7,400</td> </tr> <tr> <td>4-1</td> <td>リミットスイッチ2個付</td> <td>30,100</td> </tr> <tr> <td rowspan="2">3-B, 5-1</td> <td>防雨カバー (銅板製)</td> <td>呼び径100以下 72,700</td> </tr> <tr> <td>屋外用TB-12型端子箱付</td> <td>呼び径125以上 101,000</td> </tr> <tr> <td rowspan="2">3-B, 5-2</td> <td>防雨カバー (ステンレス製)</td> <td>呼び径100以下 126,000</td> </tr> <tr> <td>屋外用TB-12型端子箱付</td> <td>呼び径125以上 183,000</td> </tr> </table>			記号	仕様	加算額	3-1	TB-03型端子箱付	7,400	4-1	リミットスイッチ2個付	30,100	3-B, 5-1	防雨カバー (銅板製)	呼び径100以下 72,700	屋外用TB-12型端子箱付	呼び径125以上 101,000	3-B, 5-2	防雨カバー (ステンレス製)	呼び径100以下 126,000	屋外用TB-12型端子箱付	呼び径125以上 183,000
	記号	仕様	加算額																			
	3-1	TB-03型端子箱付	7,400																			
	4-1	リミットスイッチ2個付	30,100																			
	3-B, 5-1	防雨カバー (銅板製)	呼び径100以下 72,700																			
		屋外用TB-12型端子箱付	呼び径125以上 101,000																			
	3-B, 5-2	防雨カバー (ステンレス製)	呼び径100以下 126,000																			
		屋外用TB-12型端子箱付	呼び径125以上 183,000																			
	*端子箱については167頁をご参照ください。																					
	☆停電時弁閉形も製作しています。																					
★受水槽用緊急遮断システムには、感震器とバッテリー内蔵のCB型制御盤と組み合わせてご使用ください。(別売品 183頁参照)																						
●手動弁閉機構付はお問い合わせください。																						
注 給水装置に使用する場合は、水道法性能基準適合品のEIT-2DN, 3DN型をご使用ください。																						
																						

水 緊急遮断弁

13

**13** 製品記号

受水槽用  
緊急遮断弁

MT32D-V	MT32DN-V	MT33D-W	MT33DN-W	MT34D-R
受注品	受注品	受注品	受注品	受注品
震災対策用 1.0MPa	SCS製		CAC製	FC製



水道法性能基準適合品  
型式: MT-32D型 型式: MT-32DN型 型式: MT-33D型 型式: MT-33DN型

水道法性能基準適合品  
型式: MT-34D型

**POINT** **電動式、自動復帰式 受水槽用品用**

形 式	自動復帰式
作 動	感震器作動時弁閉 (復帰ボタン操作後自動復帰、開閉時間: 約5~15秒)
適 用 流 体	水 注1.
流 体 温 度	5~60℃
定 格 圧 力	1.0MPa
適 用 差 圧 限 界	下表参照
定 格 電 圧	DC24V
保 護 構 造	防雨形 (E種絶縁) 注2.
端 接 続	JIS 10K FFフランジ
材 本 体	SCS CAC FC (内面水道用液状エポキシ樹脂塗装)
質 要 部	SUS CAC
ディスク	PTFE PTFE
付 加 機 構	シーケンス信号: オープンコレクタ DC30V、100mA以下、手動開閉機構付
適 用 制 御 盤	CBM12A-N, CBM14A-N (受電AC80~220Vフリー電源対応) ★

呼び径	本体SCS	寸法L×H (mm)	本体SCS 水道法性能基準適合品	本体CAC	寸法L×H (mm)	本体CAC 水道法性能基準適合品	本体FC	寸法L×H (mm)
		梱包質量 (kg)			梱包質量 (kg)			梱包質量 (kg)
50	1,317,000	190×603	1,324,000	1,208,000	190×604	1,215,000	951,000	200×648
		24			19			28
65	1,411,000	250×636	1,422,000	1,357,000	270×643	1,365,000	1,095,000	270×704
		37			42			51
80	1,477,000	270×650	1,482,000	1,393,000	270×649	1,397,000	1,137,000	290×744
		41			45			57
100	1,575,000	290×671	1,582,000	1,477,000	290×669	1,482,000	1,191,000	350×782
		46			51			78
125	1,955,000	340×702	1,963,000				1,534,000	360×846
		70						
150	2,201,000	400×745	2,211,000				1,710,000	410×894
		90						
200	2,719,000	470×813	2,726,000				2,004,000	500×947
		125						

■適用差圧限界

呼び径 (MPa)	50	65	80	100	125	150	200
	1.0	0.9	0.6	0.35	0.25	0.17	0.095

★受水槽用緊急遮断システムには、感震器とバッテリー内蔵のCB型制御盤と組み合わせてご使用ください。(別売品 183頁参照)  
 ●MT32D-V、MT32DN-Vの呼び径40以下はお問い合わせください。  
 ※1. はん用、オンオフ式電動弁として使用できます。  
 注1. 給水装置に使用する場合は、水道法性能基準適合品のMT-32DN, 33DN型をご使用ください。  
 注2. 屋外設置の場合は、直射日光を避けてください。

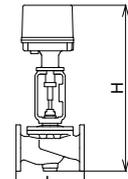

※2. 面間寸法は旧MT-22D, 22DN, 23D, 23DN, 24D型と同じです。

記 事

水  
緊急遮断弁

13

<b>13</b> 製品記号  <b>受水槽用緊急遮断弁</b>	<b>MR5-M</b> 受注品 震災対策用 FCD製 1.0MPa  型式：MR-5型	<b>MR5C-M</b> 受注品 ナイロンコーティング  型式：MR-5C型	<b>MRS4-M</b> 受注品 震災対策用 FCD製 1.0MPa  型式：MRS-4型	<b>MRS4C-M</b> 受注品 ナイロンコーティング  型式：MRS-4C型
--	---	--	---	--

<b>POINT</b> <b>標準仕様</b>	<b>電動バタフライ式</b> <small>受水槽給水管分岐部用</small>	<b>電動バタフライ式、スプリングリターン</b> <small>受水槽給水管分岐部用</small>	
	形式	自動復帰式	自動復帰式
	作動	感震器作動時弁閉 (復帰ボタン操作後自動復帰)	感震器作動時・停電時弁閉 (ばね作動)、電源復帰操作後自動復帰
	適用流体	水注1.	水注1.
	流体温度	0~60℃ (凍結不可)	0~60℃ (凍結不可)
	適用圧力	1.0MPa以下	1.0MPa以下
	定格電圧	DC24V	AC100V 50/60Hz又はAC200V 50/60Hz
	保護構造	防雨形 (IP-55相当) 注2.	防雨形 (IP-54相当) 注2.
	端接続	ウェハー形 (JIS 5K、10Kフランジ対応)	ウェハー形 (JIS 5K、10Kフランジ対応)
	材質	本体 FCD (ポリウレタン焼付塗装) / 弁体 FCD (ナイロンコーティング) シート EPDM	本体 FCD (エポキシ焼付塗装) / 弁体 FCD (ナイロンコーティング) シート NBR
付属機構	リミットスイッチ (開閉側、制御盤表示用)、手動開閉用ハンドル付属	リミットスイッチ (開閉側、制御盤表示用)、スペースヒーター内蔵	
適用制御盤	CBM12B-N, CBM14B-N (受電AC80~220Vフリー電源対応) ★	CBM12S-N, CBM14S-N ★	

呼び径	本体FCD		本体ナイロンコーティング		本体FCD		本体ナイロンコーティング		
	寸法L×H (mm)	梱包質量 (kg)	寸法L×H (mm)	梱包質量 (kg)	寸法L×H (mm)	梱包質量 (kg)	寸法L×H (mm)	梱包質量 (kg)	
<b>価格</b> (円)	別途お見積り致します。	33×511	別途お見積り致します。	43×538 16.5 46×554 17 46×575 17.5 52×595 18.5 56×756 40 56×780 42 60×866 56	別途お見積り致します。	別途お見積り致します。	35×479	別途お見積り致します。	16
		40					43×492		16
		50					46×516		17
		65					46×528		17
		80					52×624		27
		100					56×663		30
		125							
		150							
200									

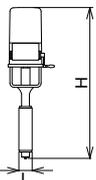
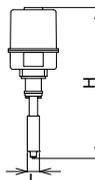
<b>記事</b>	★受水槽用緊急遮断システムには、感震器とバッテリー内蔵のCB型制御盤と組み合わせてご使用ください。(別売品 183頁参照) ●水道法性能基準適合品 (MR-5N,5CN型、MRS-4N,4CN型) も製作しています。 ※1. はん用、オンオフ式電動弁として使用できます。 注1. 給水装置に使用する場合は、水道法性能基準適合品のMR-5N,5CN型、MRS-4N,4CN型をご使用ください。 注2. 屋外設置の場合は、直射日光を避けてください。	●MRS4-M、MRS4C-Mは、呼び径150~300も製作しています。 詳細については、お問い合わせください。 ※3. 閉時間：約3~5秒 (呼び径による) 開時間：約15~36秒 (呼び径、周波数による)
	※2. 開閉時間：約25秒 	

※3. 面間寸法は旧MR-4,4C型と同じです。

水 緊急遮断弁

13

**13** 製品記号

緊急遮断弁用  
制御盤

製品記号	CBE12-N	CBM12A-N	CBM12B-N	CBE14-N	CBM14A-N	CBM14B-N
	受注品	受注品	受注品	受注品	受注品	受注品
震災対策用 AC80~220Vフリー電源						
						
型式: CB-E12型 型式: CB-M12A型 型式: CB-M12B型 型式: CB-E14型 型式: CB-M14A型 型式: CB-M14B型						

<b>POINT</b>	<b>CBE: 電磁緊急遮断弁用、CBM: 電動緊急遮断弁用</b>					
適用遮断弁形式	EIT型	MT型	MR型	EIT型	MT型	MR型
標準遮断弁制御台数	2台			4台		
受電電源	AC80~220Vフリー電源					
定格容量	80VA					
保護構造	屋外・屋内兼用 (IP44)					
落雷対策	サージ吸収回路内蔵					
感震器	作動加速度「200ガル (震度5強相当)」					
出力	遮断弁制御出力	DC24V				
	ポンプ保護信号	弁閉時「無電圧1A、1B (C) 接点」×1		弁閉時「無電圧1A、1B (C) 接点」×2		
	外部警報信号	感震器作動時「ON接点出力」				
	点灯ランプ	受電表示: 緑色 感震器作動: 橙色 遮断弁開: 緑色 遮断弁閉: 赤色				
復帰スイッチ	押ボタンスイッチ (感震器リセット用)					
内蔵バッテリー	停電対策	DC24V (DC12V×2)				
	保持時間	約5時間				
	充電方式	常時充電 (トリクル充電)				
	バッテリー交換時期	3年ごと注.				

価格 (円)	別途お見積り致します。
--------	-------------

●バッテリー交換時期警報出力付も製作しています。  
 ●無電圧信号出力追加 (ポンプ制御・外部制御用) も製作しています。  
 ●警報ブザー付も製作しています。  
 ●試験スイッチ付も製作しています。  
 ●スプリングリタンのMRS4-M、MRS4-C電動緊急遮断弁用の制御盤 (CBM12S-N、CBM14S-N) はお問い合わせください。

注.バックアップ電源 (内蔵電池) の交換は3年ごとに必要です。内蔵電池が消耗していますと、作動しない恐れがあります。詳しくは最寄りの弊社営業所までお問い合わせください。

■梱包質量

製品記号	CBE12-N	CBE14-N	CBM12A-N CBM12B-N	CBM14A-N CBM14B-N
梱包質量 (kg)	26	28	28	30

記事

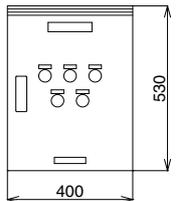

**13** 製品記号

機械式  
緊急遮断弁

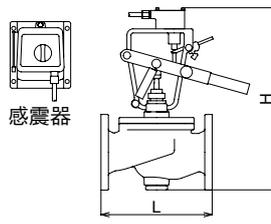
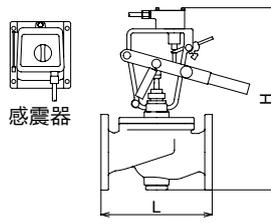
<b>EIM2-VA</b>	<b>EIM3-WA</b>	<b>EIM4-RA</b>
受注品	受注品	受注品
震災対策用 1.0MPa	SCS製	CAC製
		
型式：EIM-2型	型式：EIM-3型	型式：EIM-4型

<b>POINT</b>	<b>電源・制御盤不要、オリジナル駆動方式</b> (JASO耐震総合安全機構 推奨品)		
形 式	手動復帰式		
作 動	感震器作動時弁閉 (感震器復帰後、手動にて弁開)、感震器作動加速度：200ガル (震度5強相当)		
適用流体	燃料油 注1.・ガス 注2.☆1.・水 注3.・空気☆1.・油 注1.・(蒸気☆2)		
流体温度	5~60℃☆2		
定格圧力	1.0MPa 注2.		
適用差圧限界	下表参照		
適用周囲温度	-10~50℃		
保護構造	防塵形・屋内用 (屋外設置の場合は、防雨カバー付をご使用ください。)		
端 接 続	JIS 10K FFフランジ		
材 質	本体	SCS★注1.	CAC 注1.
	要部	SUS	
	ディスク	PTFE☆1	
そ の 他	感震器と弁本体間の標準レリーズ長：1,000mm (適用直線距離500~700mm) ☆3注4.		

呼び径	本体SCS		本体CAC		本体FC	
	寸法L×H (mm)	梱包質量 (kg)	寸法L×H (mm)	梱包質量 (kg)	寸法L×H (mm)	梱包質量 (kg)
15	112×340	8.5			112×375	8.8
20	118×348	9			125×382	9.3
25	140×359	10.5			140×392	11.1
32	150×374	11			160×400	12.4
40	160×381	12			180×423	14
50	190×400	15	別途お見積り 致します。	190×400	17.2	
65	250×432	28		270×439	35.4	
80	270×446	32		270×445	40.6	
100	290×467	37		290×465	46.2	
125	340×597	66			360×741	116
150	400×640	86			410×789	144
200	470×708	121			500×841	209

記 事	☆1 気体用はディスクが合成ゴムとなります。	注2.燃料ガスで使用する場合はお問い合わせください。																				
	☆2 流体温度180℃以下(蒸気用)はメタルタッチにて製作しています。	注3.給水装置に使用する場合は、水道法性能基準適合品のEIM-2N,3N型をご使用ください。																				
	★SCPH製はお問い合わせください。	☆3 レリーズ長は下記寸法も製作しています。																				
	●EIM-2、3型は水道法性能基準適合品 (EIM-2N,3N型) も製作しています。(弁閉側ポンプ保護信号用リミットスイッチ付)	<table border="1"> <tr> <th>製品記号</th> <th>本体材質</th> <th>レリーズ長 (mm)</th> <th>適用直線距離 (mm)</th> </tr> <tr> <td>EIM2-VB</td> <td>SCS</td> <td rowspan="2">500</td> <td rowspan="2">350~400</td> </tr> <tr> <td>EIM3-WB</td> <td>CAC</td> </tr> <tr> <td>EIM4-RB</td> <td>FC</td> <td rowspan="4">1,800</td> <td rowspan="4">1,300~1,500</td> </tr> <tr> <td>EIM2-VC</td> <td>SCS</td> </tr> <tr> <td>EIM3-WC</td> <td>CAC</td> </tr> <tr> <td>EIM4-RC</td> <td>FC</td> </tr> </table>	製品記号	本体材質	レリーズ長 (mm)	適用直線距離 (mm)	EIM2-VB	SCS	500	350~400	EIM3-WB	CAC	EIM4-RB	FC	1,800	1,300~1,500	EIM2-VC	SCS	EIM3-WC	CAC	EIM4-RC	FC
製品記号	本体材質	レリーズ長 (mm)	適用直線距離 (mm)																			
EIM2-VB	SCS	500	350~400																			
EIM3-WB	CAC																					
EIM4-RB	FC	1,800	1,300~1,500																			
EIM2-VC	SCS																					
EIM3-WC	CAC																					
EIM4-RC	FC																					
	●防雨カバー付 (鋼板製、ステンレス製) はお問い合わせください。	注4.感震器が遮断弁より下になる場合はレリーズ長1,800mmをご使用ください。																				
	●感震器は、屋外設置用の専用ボックス付も製作しています。	■適用差圧限界																				
	●リミットスイッチ1個、2個付 (制御室開閉表示、ポンプ保護信号など) も製作しています。	<table border="1"> <tr> <th>呼び径 (MPa)</th> <th>15~25</th> <th>32・40</th> <th>50</th> <th>65・80</th> <th>100・125</th> <th>150・200</th> </tr> <tr> <td></td> <td>1.0</td> <td>0.7</td> <td>0.5</td> <td>0.2</td> <td>0.1</td> <td>0.05/0.04</td> </tr> </table>	呼び径 (MPa)	15~25	32・40	50	65・80	100・125	150・200		1.0	0.7	0.5	0.2	0.1	0.05/0.04						
呼び径 (MPa)	15~25	32・40	50	65・80	100・125	150・200																
	1.0	0.7	0.5	0.2	0.1	0.05/0.04																
	●防爆リミットスイッチ付も製作しています。(注文時、ご使用のケーブル外径をご指示願います。)																					
	●感震器1台で遮断弁を2台同時に作動可能な緊急遮断システムも製作可能です。(納入形態は専用感震器1台と遮断弁2台となります。) 詳細はお問い合わせください。																					
	注1.燃料油、軽油用の場合はご使用先 (国土交通省、防衛省など) によっては、本体材質の指定がある場合がありますので、ご確認の上、材質をご指示願います。また、ガソリンの場合はお問い合わせください。																					

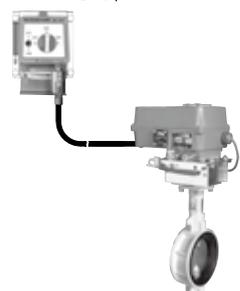
<div style="text-align: center;"> <span style="font-size: 2em; font-weight: bold;">13</span> </div> <p>製品記号</p>	<b>EIM 7-MA</b>	<b>EIM 7N-MA</b>	<b>EIM 7C-MA</b>	<b>EIM 7CN-MA</b>
	受注品	受注品	受注品	受注品
 <p style="font-size: 1.5em; font-weight: bold;">機械式 緊急遮断弁</p>	震災対策用 1.0MPa 		FCD製 	ナイロンコーティング
	型式：EIM-7型	水道法性能基準適合品 型式：EIM-7N型	型式：EIM-7C型	水道法性能基準適合品 型式：EIM-7CN型

<b>POINT</b>	<b>電源・制御盤不要、バタフライ式</b> (JASO耐震総合安全機構 推奨品)	
標準仕様	形 式	手動復帰式
	作 動	感震器作動時弁閉 (感震器、増幅器復帰後、手動にて弁開)、感震器作動加速度：200ガル (震度5強相当)
	適 用 流 体	水 注1.
	流 体 温 度	5～60℃
	適 用 圧 力	1.0MPa以下
	保 護 構 造	防雨形 (屋外設置の場合は、日除けカバー付をご使用ください。)*1.
	端 接 続	ウェハー形 (JIS 5K、10Kフランジ対応)
	材 本 体	FCD (焼付塗装) ★
	弁 体	FCD (ナイロンコーティング) ★
	質 シ ー ト	SCS EPDM 注2.
付 属 機 構	リミットスイッチ (弁閉側ポンプ保護信号用) 注3.、手動復帰用ハンドル付属	
そ の 他	感震器と弁本体間の標準レリーズ長：1,000mm (適用直線距離500～700mm) ☆	

呼び径	本体FCD	本体FCD 水道法性能基準適合品	本体ナイロンコーティング	本体ナイロンコーティング 水道法性能基準適合品	
	寸法L×H (mm)		寸法L×H (mm)		
	梱包質量 (kg)		梱包質量 (kg)		
40	別途お見積り 致します。	33×356	別途お見積り 致します。	43×383	別途お見積り 致します。
50		7		7	
65		43×405		46×399	
80		7		8	
100		46×421		46×420	
125		8		9	
150		46×455		52×440	
200		9		10	
		52×475		56×496	
		10		25	
	56×529	56×538			
	25	27			
	56×571	60×598			
	27	30			
	60×626				
	30				

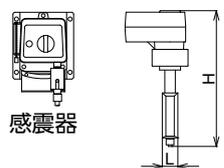
記 事	<ul style="list-style-type: none"> <li>● EIM7-MAは、呼び径250,300 (適用圧力0.1MPa以下) も製作しています。詳細については、お問い合わせください。</li> <li>● 日除けカバー付も製作しています。</li> <li>● 感震器は、屋外設置用の専用ボックス付も製作しています。</li> <li>● 感震器1台で遮断弁を2台同時に作動可能な緊急遮断システムも製作可能です。(納入形態は専用感震器1台と遮断弁2台となります。) 詳細はお問い合わせください。</li> <li>★ FCD製以外はお問い合わせください。</li> </ul>														
	☆レリーズ長は下記寸法も製作しています。 <table border="1" style="width: 100%; border-collapse: collapse;"> <thead> <tr> <th>製品記号</th> <th>レリーズ長 (mm)</th> <th>適用直線距離 (mm)</th> </tr> </thead> <tbody> <tr> <td>EIM7-MB</td> <td rowspan="4" style="text-align: center;">500</td> <td rowspan="4" style="text-align: center;">350～400</td> </tr> <tr> <td>EIM7N-MB</td> </tr> <tr> <td>EIM7C-MB</td> </tr> <tr> <td>EIM7CN-MB</td> </tr> <tr> <td>EIM7-MC</td> <td rowspan="4" style="text-align: center;">1,800</td> <td rowspan="4" style="text-align: center;">1,300～1,500</td> </tr> <tr> <td>EIM7N-MC</td> </tr> <tr> <td>EIM7C-MC</td> </tr> <tr> <td>EIM7CN-MC</td> </tr> </tbody> </table> <p>※1. 感震器は簡易防滴構造・屋内用です。屋外設置の場合、専用ボックス付をご使用ください。                  ※2. 弁閉時間：約7秒                  注1. 給水装置に使用する場合は、水道法性能基準適合品のEIM-7N,7CN型をご使用ください。                  注2. 爆発性危険場所で使用する場合は、リミットスイッチ信号を利用しないでください。                  注3. 感震器が遮断弁より下になる場合はレリーズ長1,800mmをご使用ください。</p> <div style="text-align: right;">  <p>感震器 感震器外形：L×W×D=163×147×105mm</p> </div>	製品記号	レリーズ長 (mm)	適用直線距離 (mm)	EIM7-MB	500	350～400	EIM7N-MB	EIM7C-MB	EIM7CN-MB	EIM7-MC	1,800	1,300～1,500	EIM7N-MC	EIM7C-MC
製品記号	レリーズ長 (mm)	適用直線距離 (mm)													
EIM7-MB	500	350～400													
EIM7N-MB															
EIM7C-MB															
EIM7CN-MB															
EIM7-MC	1,800	1,300～1,500													
EIM7N-MC															
EIM7C-MC															
EIM7CN-MC															

水  
緊急遮断弁

13

<div style="text-align: center;"> <span style="font-size: 2em; font-weight: bold;">13</span> 製品記号    <b>小型 機械式 緊急遮断弁</b> </div>	<b>EIM10-VL</b> 受注品 0.5MPa SCS製  型式：EIM-10型	<b>EIM10F-VL</b> 受注品 0.5MPa SCS製  型式：EIM-10F型
	燃料油 水 空気 ガス	燃料油 水 空気 ガス

<b>POINT</b>	<b>電源・制御盤不要、小型・感震器直載型 ステンレス鋼製</b>
形 式	手動復帰式
作 動	感震器作動時弁閉（感震器復帰後、手動にて弁開）、感震器作動加速度：200ガル（震度5強相当）
適用流体	燃料油（灯油・軽油・A重油程度）注2.、水・空気★ <sup>1</sup> 、不活性ガス★ <sup>1</sup>
流体温度	5～60℃
適用圧力	0～0.5MPa★ <sup>2</sup>
適用周囲温度	-10～50℃（凍結不可、結露なきこと）
設置場所	屋内用（屋外設置及び粉塵が多い場合、別途カバーなどで保護してください。）
端 接 続	JIS Rcねじ
材 本 体	SCS
要 部	SUS
質 ディスク	PTFE★ <sup>1</sup>

呼び径	ねじ込形		フランジ形	
	寸法L×H (mm)	梱包質量 (kg)	寸法L×H (mm)	梱包質量 (kg)
15	559,000	63×295 3.5	595,000	112×295 5
20	567,000	80×300 4	605,000	118×300 5.5
25	577,000	90×308 4.5	636,000	140×308 8
32	597,000	106×318 5.5	677,000	150×318 9
40	618,000	118×324 6	699,000	160×323 10
50	657,000	140×342 8	729,000	190×340 12.5

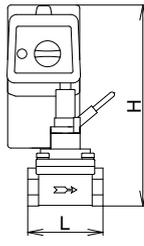
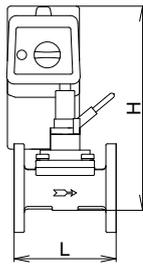
燃料油 水 空気 ガス <b>緊急遮断弁</b> <span style="font-size: 1.5em; font-weight: bold;">13</span>	<p>★<sup>1</sup>ディスク材質は合成ゴム製（FKM・気体用）も製作しています。                  ★<sup>2</sup>適用圧力0.5MPaを超える場合はお問い合わせください。                  ●リミットスイッチ（弁閉側信号接点）付も製作しています。                  ○感震器逆向き（流れ方向が右→左の時、感震器正面向き、レバーは流れ方向の一次側設置）のEIM10-VR（ねじ込形）、EIM10F-VR（フランジ形）も製作しています。</p> <div style="display: flex; justify-content: space-around;">   </div> <p>注1.感震器が本体部に直に組付けとなっているため、地震以外の配管の振動（ハンマー現象など）で作動する恐れがあります。地震動以外で作動する恐れがある場合は、配管の固定などによる防止対策を確実に行ってください。                  注2.燃料油、軽油用の場合はご使用先（国土交通省、防衛省など）によっては、本体材質の指定がある場合がありますので、ご確認の上、材質をご指示願います。</p>
--	--

**13** 製品記号

小型  
機械式  
緊急遮断弁

**EIM11-VA**

受注品

0.5MPa

SCS製

燃料油  
水  
空気  
ガス



型式：EIM-11型

**EIM11F-VA**

受注品

0.5MPa

SCS製

燃料油  
水  
空気  
ガス



型式：EIM-11F型

<b>POINT</b>	<b>電源・制御盤不要、小型・リリース接続型 ステンレス鋼製</b>	
形 式	手動復帰式	
作 動	感震器作動時弁閉（感震器復帰後、手動にて弁開）、感震器作動加速度：200ガル（震度5強相当）	
適用 流体	燃料油（灯油・軽油・A重油程度）注、水・空気★ <sup>1</sup> 、不活性ガス★ <sup>1</sup>	
流 体 温 度	5～100℃★ <sup>2</sup>	
適用 圧 力	0～0.5MPa★ <sup>3</sup>	
適用 周 圍 温 度	-10～50℃（凍結不可、結露なきこと）	
設 置 場 所	屋内用（屋外設置及び粉塵が多い場合、防雨カバー付をご使用ください。）★ <sup>4</sup>	
端 接 続	JIS Rcねじ	JIS 10K FFフランジ
材 質	本 体	SCS
	要 部	SUS
	ディスク	PTFE★ <sup>1</sup>
そ の 他	感震器と弁本体間の標準リリース長：1,000mm（適用直線距離500～700mm）☆	

呼び径	ねじ込形		フランジ形	
	寸法L×H (mm)	梱包質量 (kg)	寸法L×H (mm)	梱包質量 (kg)
15	675,000	63×244 4	709,000	112×244 5.5
20	682,000	80×249 4.5	720,000	118×249 6
25	691,000	90×257 5	751,000	140×257 8.5
32	712,000	106×267 6	792,000	150×267 9.5
40	733,000	118×273 6.5	814,000	160×272 10.5
50	770,000	140×291 8.5	842,000	190×289 13

★<sup>1</sup>ディスク材質は合成ゴム製（FKM・気体用）も製作しています。  
 ★<sup>2</sup>リミットスイッチ（弁閉側信号接点）付も製作しています。（流体温度は5～80℃となります。）  
 ★<sup>3</sup>適用圧力0.5MPaを超える場合はお問い合わせください。  
 ★<sup>4</sup>防雨カバー・専用ボックス付（本体部・感震器）も製作しています。

☆リリース長は下記寸法も製作しています。

製品記号	端接続	リリース長 (mm)	適用直線距離 (mm)
EIM11-VB	ねじ込形	500	350～400
EIM11F-VB	フランジ形		
EIM11-VC	ねじ込形	1,800	1,300～1,500
EIM11F-VC	フランジ形		

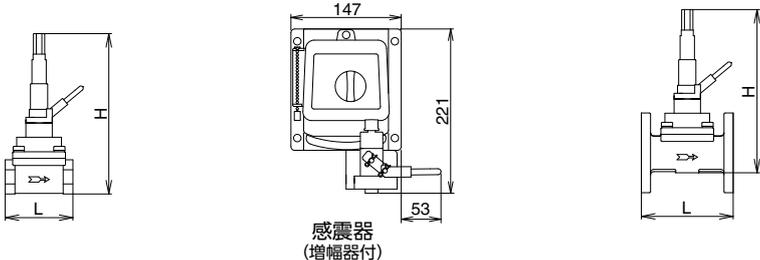

感震器（増幅器付）

注.燃料油、軽油用の場合はご使用先（国土交通省、防衛省など）によっては、本体材質の指定がある場合がありますので、ご確認の上、材質をご指示願います。

燃料油  
水  
空気  
ガス

**緊急遮断弁**

**13**

<b>14</b> 製品記号  <b>ボール式電動弁</b>	<b>BM12S-J</b> 標準品 1.0MPa CAC製  型式: BM-12S型	<b>BM16S-J</b> 標準品 1.0MPa CAC製  型式: BM-16S型	<b>BM13S-J</b> 標準品 1.0MPa CAC製  型式: BM-13S型	<b>BM14S-D</b> 受注品 1.0MPa SCS製  呼び径15~25 呼び径32~50 型式: BM-14S型
	水 油 空気 気体 液体	水 油 空気 気体 液体	水 油 空気 気体 液体	水 油 空気 気体 液体

**POINT** **1.0MPa 小型ボール式電動弁**

標準仕様	形式	標準ネック	ロングネック	標準ネック
	作動	オンオフ		
	適用流体	水・油 注1.・空気・気体・液体		
	流体温度	-10~80℃ (凍結不可) ★ <sup>1</sup> ★ <sup>2</sup>		
	適用圧力	0~1.0MPa		
	適用周囲温度	-10~50℃		
	定格電圧	AC100/200V 50/60Hz AC110/220V 50/60Hz共用★ <sup>3</sup>		
	保護構造	防雨形 (IP-53相当) 注2.		
	端接続	JIS Rcねじ		
	材質	本体	CAC 注1.	
	要部	SUS		
弁開閉時間	呼び径10~25 : 4.6/3.8秒 (50/60Hz)、呼び径32~50 : 10/8.5秒 (50/60Hz)			
その他	手動機構、呼び径10~25 : 開閉信号接点付 (有電圧) ★ <sup>4</sup>			

呼び径	標準ネック形		標準ネック形		ロングネック形		標準ネック形	
	寸法L×H (mm)	梱包質量 (kg)	寸法L×H (mm)	梱包質量 (kg)	寸法L×H (mm)	梱包質量 (kg)	寸法L×H (mm)	梱包質量 (kg)
10	54,000	62×123 1.3						
15	55,500	62×123 1.3			59,200	62×154 1.3	65,200	62×123 1.2
20	67,200	72×130 1.4			70,600	72×159 1.4	77,000	72×130 1.3
25	70,500	81×138 1.6			75,200	81×168 1.6	81,800	81×138 1.5
32			101,000	90×159 3			別途お見積り致します。	90×157 2.5
40			124,000	101×168 3.4				100×166 2.8
50			138,000	127×180 4.4				125×178 3.5

★<sup>3</sup> 他の特殊電圧はお問い合わせください。  
 ● 水道法性能基準適合品のBM-12SN (呼び径15~25), 16SN, 13SN, 14SN型も製作しています。  
 ● スペースヒータ付も製作しています。(駆動部の結露などによる発錆予防) なお、呼び径25以下は丸形から角形のモータへ変更となります。  
 ★<sup>4</sup> 開閉信号接点付 (BM-16S、BM-14S型: 呼び径32~50) はお問い合わせください。  
 ● リレー内蔵型も製作しています。

注1. 燃料油、軽油用の場合はご使用先 (国土交通省、防衛省など) によっては、本体材質の指定がある場合がありますので、ご確認願います。  
 注2. 屋外設置の場合、縦配管取付及び直射日光を避けてください。

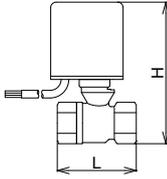
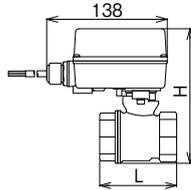
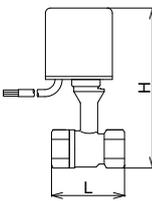
記事	★ <sup>1</sup> 流体温度0~95℃ (水道法性能基準適合品) のエコキュート用給湯停止弁BM-16SHN型も製作しています。(99頁参照)	★ <sup>2</sup> 流体温度0~95℃ (水道法性能基準適合品) のエコキュート用給湯停止弁BM-13SHN型も製作しています。(99頁参照)
		

<b>14</b> 製品記号  スプリングリターン <b>ボール式                  電動弁</b>	<b>BM12SR-J1</b> <b>BM12SR-J2</b>	<b>BM13SR-J</b>	<b>BM14SR-D</b>
	□内には定格電圧の記号が入ります。 <b>標準品</b>	<b>受注品</b>	<b>受注品</b>
1.0MPa CAC製   型式：BM-12SR型	1.0MPa CAC製   型式：BM-13SR型	1.0MPa SCS製   型式：BM-14SR型	

<b>POINT</b>	<b>2線で制御可能 (スプリングリターン)</b>		
形 式	標準ネック	ロングネック	標準ネック
作 動	停電時弁閉、通電時弁開☆		
適 用 流 体	水・油 注1.・空気・気体・液体		
流 体 温 度	-10~80℃ (凍結不可)		
適 用 圧 力	0~1.0MPa		
適 用 周 圍 温 度	-10~45℃		
定 格 電 圧	① : AC100V 50/60Hz ② : AC200V 50/60Hz	AC100V 50/60Hz 又は AC200V 50/60Hz	
保 護 構 造	防沫形 (IP-54相当) 注2.		
端 接 続	JIS Rcねじ		
材 本 体	CAC 注1.	SCS 注1.	
質 要 部	SUS		
弁 開 閉 時 間	弁開時間：36/29秒以下 (50/60Hz)、弁閉時間：4~36秒 注3.		
作 動 間 隔	弁開動作と弁閉動作の作動間隔は1分以上 注4.		
そ の 他	手動機構付		

呼び径	標準ネック形		ロングネック形		標準ネック形	
	寸法L×H (mm)	梱包質量 (kg)	寸法L×H (mm)	梱包質量 (kg)	寸法L×H (mm)	梱包質量 (kg)
10	<b>118,000</b>	62×153 1.5				
15	<b>118,000</b>	62×153 1.5	119,000	62×184 1.6	123,000	62×153 1.5
20	<b>129,000</b>	72×160 1.7	129,000	72×189 1.7	132,000	72×160 1.6
25	<b>140,000</b>	81×168 1.9	140,000	81×198 2	145,000	81×168 1.8

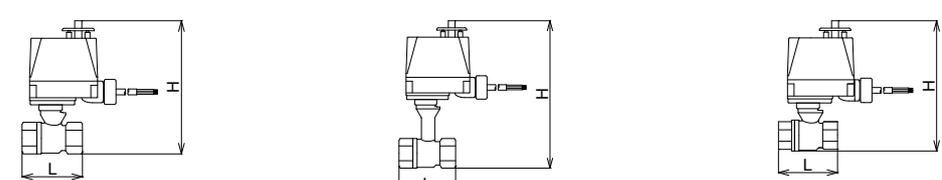
記 事	☆通電時弁閉、停電時弁開のBM-12SRC, 13SRC, 14SRC型も製作しています。 ●水道法性能基準適合品のBM-12SRN型 (呼び径15~25)、BM-13SRN, 14SRN型も製作しています。 ●開閉信号接点付 (無電圧) も製作しています。 注1. 燃料油、軽油用の場合はご使用先 (国土交通省、防衛省など) によっては、本体材質の指定がある場合がありますので、ご確認願います。 注2. 屋外設置の場合、縦配管取付及び直射日光を避けてください。 注3. 弁閉時間は連続通電時間により変動します。30分以上連続通電後：4~10秒、30分以内連続通電後：36秒以下 注4. 高頻度 (作動間隔1分以内) で使用した場合、作動音が大きくなったり、製品寿命が短くなる場合があります。					
						

水  
油  
空気  
気体  
液体  
電動弁  
14

<b>14</b> 製品記号  キャパシタリターン <b>ボール式                  電動弁</b>	<b>BM12CR-J</b> 受注品 1.0MPa CAC製  型式：BM-12CR型	<b>BM13CR-J</b> 受注品 1.0MPa CAC製  型式：BM-13CR型	<b>BM14CR-D</b> 受注品 1.0MPa SCS製  型式：BM-14CR型
	    	    	    

<b>POINT</b>	<b>2線で制御可能 (キャパシタリターン)</b>		
形 式	標準ネック	ロングネック	標準ネック
作 動	停電時弁閉、通電時弁開☆		
適 用 流 体	水・油 注1. 空気・気体・液体		
流 体 温 度	-10~80℃ (凍結不可)		
適 用 圧 力	0~1.0MPa		
適 用 周 圍 温 度	-10~50℃		
定 格 電 圧	AC100/200V 50/60Hz共用		
保 護 構 造	防噴流形 (IP-55相当) 注2.		
端 接 続	JIS Rcねじ		
材 質	CAC 注1.		SCS 注1.
本 体 要 部	SUS		
弁 開 閉 時 間	約6秒 注3. 注4.		
そ の 他	手動機構付		

呼び径	標準ネック形		ロングネック形		標準ネック形	
	寸法L×H (mm)	梱包質量 (kg)	寸法L×H (mm)	梱包質量 (kg)	寸法L×H (mm)	梱包質量 (kg)
10	105,000	62×155 2				
15	105,000	62×155 2	107,000	62×186 2.1	112,000	62×155 1.9
20	110,000	72×162 2.2	117,000	72×191 2.2	121,000	72×162 2.1
25	125,000	81×170 2.3	128,000	81×200 2.4	132,000	81×170 2.3

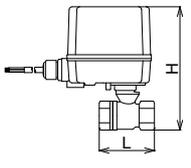
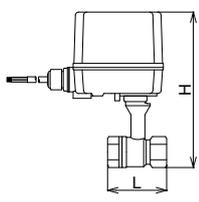
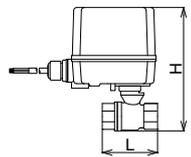
価 格 (円)      <b>電動弁</b> 14	☆通電時弁閉、停電時弁開のBM-12CRC, 13CRC, 14CRC型も製作しています。 ●水道法性能基準適合品のBM-12CRN型 (呼び径15~25)、BM-13CRN, 14CRN型も製作しています。 ●開閉信号接点付 (無電圧) も製作しています。
	注1. 燃料油、軽油用の場合はご使用先 (国土交通省、防衛省など) によっては、本体材質の指定がある場合がありますので、ご確認願います。 注2. 屋外設置の場合、縦配管取付及び直射日光を避けてください。 注3. キャパシタがフル充電されているときの開閉時間です。 注4. 初回作動時は、約2分程度充電 (通電) してから作動を行ってください。初回作動時、又は長期間運転休止後の再運転時はキャパシタ充電電圧が低下しているため、通電後作動開始まで約20秒、さらに全開となるまで約30秒程度かかります。
記 事	  

<div style="text-align: center;"> <span style="font-size: 2em; font-weight: bold;">14</span>                  製品記号             </div>	<b>BM9S-F</b>	<b>BM15S-D</b>		
	標準品	受注品		
高温用 <b>ボール式                  電動弁</b>	1.0MPa 蒸気 温水	C3771製  型式：BM-9S型	1.0MPa 蒸気 温水	SCS製  型式：BM-15S型

**POINT 高温用 小型ボール式電動弁**

標準仕様	形 式	ボール式二方口		
	作 動	オンオフ		
	適 用 流 体	蒸気・温水		
	流 体 温 度	180℃以下 (温水の場合100℃以下)		
	適 用 圧 力	0~1.0MPa		
	適 用 周 圍 温 度	-10~50℃		
	定 格 電 圧	AC100/200V 50/60Hz AC110/220V 50/60Hz共用	AC100V 50/60Hz 又はAC200V 50/60Hz★	
	保 護 構 造	防塵、防雨形 (IP-53相当) 注.	防沫形 (IP-54相当) 注.	
	端 接 続	JIS Rcねじ		
	材 本 体	C3771		SCS
質 要 部	SUS			
弁 開 閉 時 間	10/8.5秒 (50/60Hz)		19/16秒 (50/60Hz)	
そ の 他	手動機構付		手動機構、開閉接点信号 (無電圧) 付	

呼び径	本体C3771		本体SCS	
	寸法L×H (mm)	梱包質量 (kg)	寸法L×H (mm)	梱包質量 (kg)
15	62×223	3	75×230	3.2
	56×216			
20	75×230	3.2	85×237	3.5
	65×222			
25	85×237	3.5	-	-
	76×231			

注.屋外設置の場合、縦配管取付及び直射日光を避けてください。

■価格加算

記号	仕様	加算額
2-1	AC24V 50/60Hz	50,800
2-5	DC12V	
2-6	DC24V	

- スペースヒータ付も製作しています。(駆動部内部の結露などによる発錆予防)
- リレー内蔵型も製作しています。
- 開閉信号接点付はお問い合わせください。

★AC24V 50/60Hzも製作しています。

記 事

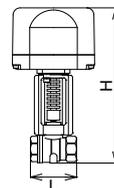
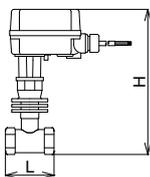

蒸気  
温水  
電動弁

14

<b>14</b> 製品記号  高温用 スプリングリターン <b>ボール式                  電動弁</b>	<b>BM9SR-J</b> 受注品 1.0MPa   C3771製  型式：BM-9SR型	<b>BM15SR-D</b> 受注品 1.0MPa   SCS製  型式：BM-15SR型
--	--	--

**POINT** **高温用 2線で制御可能 (スプリングリターン)**

標準仕様	形 式	ボール式二方口	
	作 動	停電時弁閉、通電時弁開☆	
	適 用 流 体	蒸気・温水	
	流 体 温 度	180℃以下 (温水の場合100℃以下)	
	適 用 圧 力	0~1.0MPa	
	適 用 周 圍 温 度	-10~50℃	
	定 格 電 圧	AC100V 50/60Hz 又はAC200V 50/60Hz★	
	保 護 構 造	防沫形 (IP-54相当) 注1.	
	端 接 続	JIS Rcねじ	
	材 質	本 体 C3771	要 部 SCS
弁 開 閉 時 間	弁開時間：15/12秒 (50/60Hz)、弁閉時間：6秒		
作 動 間 隔	弁開動作と弁閉動作の作動間隔は1分以上 注2.		
そ の 他	手動機構付		

呼び径	本体 <b>C3771</b>		本体 <b>SCS</b>	
	寸法L×H (mm)	梱包質量 (kg)	寸法L×H (mm)	梱包質量 (kg)
15	62×248	2.9	205,000	56×216
	75×255	3.1		65×222
20	85×263	3.5	216,000	76×231
				236,000

☆通電時弁閉、停電時弁開形も製作しています。  
 ★AC24V 50/60Hzも製作しています。  
 ●開閉信号接点付 (無電圧) も製作しています。  
 注1.屋外設置の場合、縦配管取付及び直射日光を避けてください。  
 注2.高頻度 (作動間隔1分以内) で使用した場合、作動音が大きくなったり、製品寿命が短くなる場合があります。

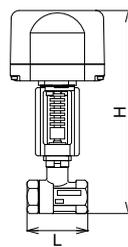
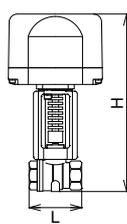
記 事		
-----	---	---

蒸気  
温水

電動弁

14

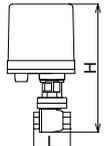
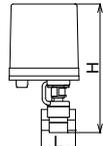
<div style="text-align: center; font-size: 2em; font-weight: bold;">14</div> 製品記号	<b>BM7S-F1</b> <b>BM7S-F2</b>		<b>BM1S-D</b>		
	□内には定格電圧の記号が入ります。				
  <b>ボール式 電動弁</b>	<b>標準品</b>		<b>受注品</b>		
	1.0MPa 液体 空気 気体	C3771製  型式：BM-7S型	1.0MPa 液体 空気 気体	SUS製  型式：BM-1S型	
<b>POINT</b>	<b>ボール式電動弁 オンオフ制御用</b>				
標準仕様	形式	ボール式二方口			
	作動	オンオフ			
	適用流体	液体・空気・気体			
	流体温度	-10~100℃ (凍結不可)★			
	適用圧力	0~1.0MPa			
	適用周囲温度	-10~50℃			
	定格電圧	①：AC100/110V 50/60Hz ②：AC200/220V 50/60Hz	AC100/110V 50/60Hz又はAC200/220V 50/60Hz		
	保護構造	防雨形 (キャブタイヤケーブル使用) 注.			
	端接続	JIS Rcねじ			
	材質	C3771	SUS		
弁開閉時間	C3604ニッケルクロムメッキ	SUS			
その他	呼び径10~25：約3秒、呼び径32~50：約6秒	呼び径10~25：約2秒、呼び径32~50：約4秒			
		手動機構、開閉信号接点付 (有電圧)			
価格(円)	呼び径	<b>フルボア</b>	寸法L×H (mm) 梱包質量 (kg)	<b>本体SUS レジューストボア</b>	寸法L×H (mm) 梱包質量 (kg)
	10	<b>137,000</b>	50×248 3.5	147,000	45×234 3.3
	15	<b>140,000</b>	65×256 3.7	150,000	55×239 3.4
	20	<b>147,000</b>	75×266 3.9	161,000	61×245 3.5
	25	<b>154,000</b>	85×276 4.1	173,000	75×255 3.8
	32	<b>182,000</b>	100×316 6.5	211,000	78×295 5.9
	40	<b>204,000</b>	109×332 7.4	226,000	82×301 6.2
	50	<b>220,000</b>	132×348 8.9	250,000	100×316 7.2
記事	注.屋外設置の場合、縦配管取付及び直射日光を避けてください。				
	★水道法性能基準適合品のBM-7SN型 (呼び径15~50) も製作しています。				
					

液体  
空気  
気体

電動弁

14

**14** 製品記号

三方可  
**ボール式  
電動弁**

**3BM1S-F**

受注品

1.0MPa C3771製

液体  
空気  
気体



型式：3BM-1S型

**3BM2S-K**

受注品

1.0MPa SCS製

水  
油  
空気



呼び径15~32 呼び径40,50

型式：3BM-2S型

**POINT** **ボール式電動三方弁 オンオフ制御用**

標準仕様	形式	ボール式三方口	
	作動	オンオフ	
	適用流体	液体・空気・気体	水・油・空気
	流体温度	-10~100℃ (凍結不可)	-10~80℃ (凍結不可)
	適用圧力	0~1.0MPa	
	適用周囲温度	-10~50℃	
	定格電圧	AC100/110V 50/60Hz 又はAC200/220V 50/60Hz	AC100V 50/60Hz 又はAC200V 50/60Hz
	保護構造	防雨形 (キャブタイヤケーブル使用) 注1.	防塵・防沫形 (IP-54相当) 注1.
	端接続	JIS Rcねじ 注2.	JIS Rcねじ
	材質	本体 C3771 要部 C3771ニッケルクロムメッキ	本体 SCS 要部 SUS
弁切替時間	呼び径15~25：約2秒、呼び径32~50：約4秒		
その他	手動機構、開閉又は切替信号接点付 (有電圧)		

呼び径	本体C3771		本体SCS	
	寸法A×B (mm)	梱包質量 (kg)	寸法A×B (mm)	梱包質量 (kg)
15	67×33.5	3.7	67×33.5	1.3
20	68×34	3.8	70×35	1.5
25	78.5×39.5	4	79×39.5	1.8
32	89×44.5	6.1	89×44.5	1.9
40	100×50	6.4	100×50	4.7
50	115×57.5	7.5	119×59.5	5.5

注1.屋外設置の場合、縦配管取付及び直射日光を避けてください。

注2.管接続JIS B0203。ただし有効ねじ部の長さ及び基準径の位置は当社基準 (呼び径32~50A)

●スペースヒーター付 (常時作動) も製作しています。

■切替時間

呼び径	切替時間
15,20	12/10秒 (50/60Hz)
25,32	24/20秒 (50/60Hz)
40,50	21/18秒 (50/60Hz)

記事

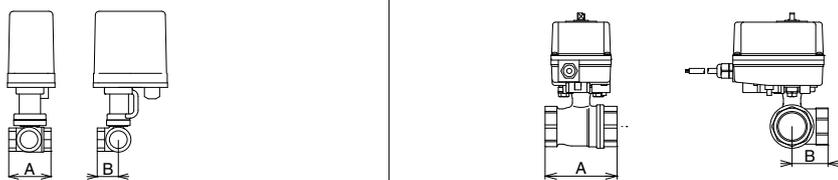

液体  
空気  
気体  
水  
油  
電動弁  
14

**14** 製品記号 **TBM8S-F**

受注品

1.0MPa C3771製

温水



型式：TBM-8S型

**温度調節  
ボール式  
電動弁**

POINT		温度調節器付 加熱用
標準仕様	用途	加熱用☆
	作動	ボール式二方口・オンオフ制御
	適用流体	温水
	流体温度	-10~80℃ (凍結不可)
	適用圧力	0~1.0MPa
	適用周囲温度	5~50℃
	定格電圧	AC100V 50/60Hz 又は AC200V 50/60Hz
	保護構造	防滴形・屋内用
	端接続	JIS Rcねじ
	材質	本体 (C3771)、要部 (呼び径10~25 C3604ニッケルクロムメッキ、呼び径32~50: SUS)
弁開閉時間	10/8.5秒 (50/60Hz)	
調節器部	入力方式	测温抵抗体: Pt500Ωリード線1.5m付★
	制御方式	2位置式
	設定温度範囲	0~80℃
その他	手動機構付	

呼び径	温度調節器付	寸法×H (mm)
		梱包質量 (kg)
10	153,000	46×160 2.2
15	154,000	62×164 2.4
20	161,000	72×174 2.5
25	168,000	81×182 2.7
32	192,000	82×187 3.2
40	204,000	96×198 3.6
50	218,000	120×211 4.6

☆冷却用 (適用流体: 水) も製作しています。(製品記号: TBM8S-FA)

★测温抵抗体のリード線は、市販絶縁電線で10mまで延長使用可能です。(弊社でも製作しています。) 测温抵抗体について、他の構造のものはお問い合わせください。

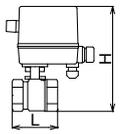

記事

**14** 製品記号 **MLFD-BD**

標準品

1.0MPa FC製

水  
温水  
油  
気体



型式：ML-FD型

**電動弁**

POINT		電動二方弁 (複座)
標準仕様	形式	複座二方口
	作動	オンオフ★ <sup>1</sup>
	適用流体	水・温水・油注・気体・(蒸気☆ <sup>1</sup> )
	流体温度	100℃以下
	定格圧力	1.0MPa
	適用差圧限界	下表参照
	定格電圧	AC24V 50/60Hz★ <sup>2</sup> ☆ <sup>2</sup>
	保護構造	防沫形・屋内用
	変圧器	AC100/200V→AC24V用変圧器付
	端接続	JIS 10K FFフランジ
材質	本体	FC注.
	要部	CAC

呼び径	オンオフ制御用	寸法×H (mm)
		梱包質量 (kg)
32	297,000	180×560 20
40	297,000	180×560 21
50	353,000	180×580 22.5
65	378,000	215×612 34.5
80	411,000	260×626 42.5
100	492,000	300×686 64.5
125	受注品 591,000	360×747 88
150	受注品 728,000	382×801 125

■適用差圧限界

呼び径 (MPa)	32~100	125	150
	1.0	0.5	0.35

★<sup>1</sup>比例式 (AC24V、Aモータ (入力信号ポテンショメータ135Ω)、Bモータ (入力信号リレー接点)、Cモータ (入力信号DC4~20mA)) も製作しています。

★<sup>2</sup>比例式のAC100V、AC200V専用電圧はお問い合わせください。

☆<sup>1</sup>蒸気用 (180℃以下) のMLFD-BS (標準品) も製作しています。

☆<sup>2</sup>オンオフ式は、AC100V、AC200V専用電圧も製作しています。

●屋外設置用の防雨カバー付も製作しています。

注.燃料油、軽油用の場合はご使用先 (国土交通省、防衛省など) によっては、本体材質の指定がある場合がありますので、ご確認の上、材質をご指示願います。

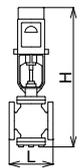

記事

水  
温水  
油  
気体

電動弁

14

**14** 製品記号

電動弁

MLTS-FD	MLFS-BD	MLFW-BD
受注品	受注品	受注品
1.0MPa CAC製	1.0MPa FC製	1.0MPa FC製
 <p>水 温水 油 気体</p> <p>型式：ML-TS型</p>	 <p>水 温水 油 気体</p> <p>型式：ML-FS型</p>	 <p>水 温水 油 気体</p> <p>型式：ML-FW型</p>

POINT	電動二方弁 (単座)	電動二方弁 (バランス単座)
形 式	単座二方口	バランス単座二方口
作 動	オンオフ★ <sup>1</sup>	オンオフ★ <sup>1</sup>
適 用 流 体	水・温水・油 注・気体・(蒸気☆ <sup>1</sup> )	水・温水・油 注・気体・(蒸気☆ <sup>1</sup> )
流 体 温 度	100℃以下☆ <sup>1</sup>	80℃以下☆ <sup>1</sup>
定 格 圧 力	1.0MPa	1.0MPa
適 用 差 圧 限 界	下表参照	下表参照
定 格 電 圧	AC24V 50/60Hz★ <sup>2</sup> ☆ <sup>2</sup>	AC24V 50/60Hz★ <sup>2</sup> ☆ <sup>2</sup>
保 護 構 造	防沫形・屋内用	防沫形・屋内用
変 圧 器	AC100/200V→AC24V用変圧器付	AC100/200V→AC24V用変圧器付
端 接 続	JIS Rcねじ	JIS 10K FFフランジ
材 本 体	CAC 注.	FC 注.
質 要 部	CAC★ <sup>3</sup>	CAC★ <sup>4</sup>

呼び径	ねじ込形		フランジ形		オンオフ制御用	
	寸法L×H (mm)	梱包質量 (kg)	寸法L×H (mm)	梱包質量 (kg)	寸法L×H (mm)	梱包質量 (kg)
15	349,000	63×428 8.4	386,000	112×476 12.1		
20	357,000	80×442 8.6	396,000	125×485 12.6		
25	368,000	90×451 9	412,000	140×495 14.4		
32	372,000	106×484 10	415,000	160×504 15.7	447,000	160×504 17
40	386,000	118×502 10.7	431,000	180×528 17.3	458,000	180×528 19
50	406,000	140×531 13	451,000	200×547 20.9	473,000	200×547 22
65			468,000	270×602 43.5	491,000	270×588 44
80			520,000	290×643 48.5	548,000	290×633 50
100			608,000	350×682 71.5	640,000	350×671 75
125					921,000	360×733 107
150					1,058,000	410×810 132

呼び径	■適用差圧限界 (MLTS-BD)				■適用差圧限界 (MLFS-BD)								■適用差圧限界 (MLFW-BD)			
	(MPa)	(MPa)	(MPa)	(MPa)	(MPa)	(MPa)	(MPa)	(MPa)	(MPa)	(MPa)	(MPa)	(MPa)	(MPa)	(MPa)	(MPa)	
15~25	1.0	0.75	0.45	0.3	1.0	0.75	0.45	0.3	0.18	0.12	0.06	1.0	0.5	0.35		
32																
40																
50																
65																
80																
100																
125																
150																

★<sup>3</sup>PTFEディスク入はお問い合わせください。 ★<sup>4</sup>PTFEディスク入はお問い合わせください。 ★<sup>5</sup>PTFEディスク入も製作しています。

★<sup>1</sup>比例式 (AC24V、Aモータ (入力信号ポテンショメータ135Ω)、Bモータ (入力信号リレー接点)、Cモータ (入力信号DC4~20mA)) も製作しています。  
 ★<sup>2</sup>比例式のAC100V、AC200V専用電圧はお問い合わせください。  
 ☆<sup>1</sup>蒸気用 (180℃) も製作しています。  
 ☆<sup>2</sup>オンオフ式は、AC100V、AC200V専用電圧も製作しています。  
 ●屋外設置用の防雨カバーも製作しています。  
 注.燃料油、軽油用の場合はご使用先 (国土交通省、防衛省など) によっては、本体材質の指定がある場合がありますので、ご確認の上、材質をご指示願います。

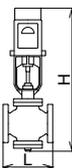
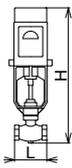

**14** 製品記号

電動弁

**MLTT-FD**

受注品

1.0MPa

水  
温水  
油  
気体



CAC製

型式：ML-TT型

**MLFT-BD**

受注品

1.0MPa

水  
温水  
油  
気体



FC製

型式：ML-FT型

**POINT** **電動三方弁**

標準仕様	形式	三方口	
	動作	オンオフ★ <sup>1</sup>	
	適用流体	水・温水・油注・気体・(蒸気☆ <sup>1</sup> )	
	流体温度	100℃以下☆ <sup>1</sup>	
	定格圧力	1.0MPa	
	適用差圧限界	下表参照	
	定格電圧	AC24V 50/60Hz共用★ <sup>2</sup> ☆ <sup>2</sup>	
	保護構造	防沫形・屋内用	
	変圧器	AC100/200V→AC24V用変圧器付	
	端接続	JIS Rcねじ	JIS 10K FFフランジ
材質	本体 CAC注.	FC注.	
付属仕様	CAC 混合形☆ <sup>3</sup>		

呼び径	ねじ込形		寸法L×H (mm) 梱包質量 (kg)	フランジ形		寸法L×H (mm) 梱包質量 (kg)
	価格	価格		価格	価格	
15				442,000		160×135 18.5
20	431,000		100×79 10.2	442,000		160×135 18.5
25	449,000		100×79 10.2	455,000		160×135 19.5
32	452,000		110×91 12.2	457,000		185×150 22
40	470,000		120×96 11.8	475,000		185×150 23
50	489,000		140×111 13.9	504,000		220×164 28
65				528,000		270×214 46
80				590,000		290×246 55
100				689,000		350×275 75

**記事**

■適用差圧限界 (MLTT-FD、MLFT-BD)

呼び径	15~25	32	40	50	65	80	100
(MPa)	1.0	0.5	0.3	0.2	0.15	0.1	0.05

★<sup>1</sup>比例式 (AC24V、Aモータ (入力信号ポテンショメータ135Ω)、Bモータ (入力信号リレー接点)、Cモータ (入力信号DC4~20mA)) も製作しています。  
 ★<sup>2</sup>比例式のAC100V、AC200V専用電圧はお問い合わせください。  
 ☆<sup>1</sup>蒸気用 (180℃以下) も製作しています。  
 ☆<sup>2</sup>オンオフ式は、AC100V、AC200V専用電圧も製作しています。  
 ☆<sup>3</sup>分割形も製作しています。ただしMLFT-BD、呼び径65以上は別途お見積り致します。  
 ●屋外設置用の防雨カバー付も製作しています。

注 燃料油、軽油用の場合はご使用先 (国土交通省、防衛省など) によっては、本体材質の指定がある場合がありますので、ご確認の上、材質をご指示願います。

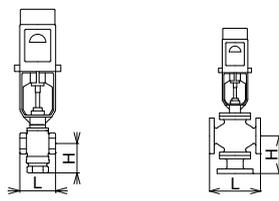

水  
温水  
油  
気体

電動弁

14

<div style="font-size: 2em; font-weight: bold; border: 2px solid black; border-radius: 50%; padding: 5px; display: inline-block;">15</div> 製品記号	COS1-W	CCS1-W	COS1-V	CCS1-V	COS1H-W	CCS1H-W	COS1H-V	CCS1H-V	
	受注品		受注品		受注品		受注品		
シリンダー弁	1.0MPa	CAC製	SCS製		1.0MPa	CAC製	SCS製		
	   					  			
	型式: COS-1型	型式: CCS-1型	型式: COS-1型	型式: CCS-1型	型式: COS-1H型	型式: CCS-1H型	型式: COS-1H型	型式: CCS-1H型	

<b>POINT</b>	<b>1.0MPa 小型 オンオフ制御用 ねじ込形</b>								
標準仕様	形 式	二方口							
	作 動	加圧時弁開	加圧時弁閉	加圧時弁開	加圧時弁閉	加圧時弁開	加圧時弁閉	加圧時弁開	加圧時弁閉
	適 用 流 体	水・温水・空気・油 (灯油、軽油、A重油程度) 注1.				蒸気・温水・油 注1.			
	流 体 温 度	5~100℃				180℃以下 (温水の場合100℃以下)			
	適 用 圧 力	0~1.0MPa							
	端 接 続	JIS Rcねじ							
	操 作 流 体	空気							
	操 作 空 気 圧 力	0.3~0.7MPa							
	操 作 孔	JIS Rc1/4ねじ							
	材 質	CAC 注1.		SCS 注1.		CAC 注1.		SCS 注1.	
要 部	SUS								
デ ィ ス ク	PTFE				充填材入PTFE				

呼び径	本体CAC		本体SCS		本体CAC		本体SCS	
	寸法L×H (mm)	梱包質量 (kg)	寸法L×H (mm)	梱包質量 (kg)	寸法L×H (mm)	梱包質量 (kg)	寸法L×H (mm)	梱包質量 (kg)
10	63×186	99,600	63×190	148,000	63×257	105,000	63×261	171,000
15	63×186	99,600	63×190	148,000	63×257	105,000	63×261	171,000
20	80×194	102,000	80×198	151,000	80×265	110,000	80×269	176,000
25	90×205	107,000	90×208	162,000	90×277	111,000	90×280	187,000
32	106×217	133,000	106×222	223,000	106×288	154,000	106×293	246,000
40	118×223	146,000	118×228	249,000	118×294	168,000	118×299	275,000
50	140×245	166,000	140×249	308,000	140×317	189,000	140×320	336,000
65	160×283	231,000			160×354	267,000		

注1. 燃料油、軽油用の場合はご使用先 (国土交通省、防衛省など) によっては、本体材質の指定がある場合がありますので、ご確認願います。  
 注2. 寸法は加圧時弁開の場合です。

記 事

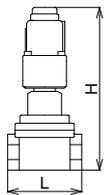

水  
温水  
空気  
油  
蒸気

シリンダー弁  
15

<div style="font-size: 2em; font-weight: bold; border: 2px solid black; border-radius: 50%; padding: 5px; display: inline-block;">15</div> 製品記号	COF1-W	CCF1-W	COF1-V	CCF1-V	COF1H-W	CCF1H-W	COF1H-V	CCF1H-V
	受注品		受注品		受注品		受注品	
 <div style="font-size: 1.5em; font-weight: bold; color: white; background-color: green; padding: 5px; display: inline-block;">シリンダー弁</div>	1.0MPa	CAC製 呼び径80:FC製	SCS製		1.0MPa	CAC製 呼び径80:FC製	SCS製	
	<div style="display: flex; flex-direction: column; align-items: center;"> <div style="border: 1px solid green; border-radius: 50%; padding: 2px; margin: 2px;">水</div> <div style="border: 1px solid green; border-radius: 50%; padding: 2px; margin: 2px;">温水</div> <div style="border: 1px solid green; border-radius: 50%; padding: 2px; margin: 2px;">空気</div> <div style="border: 1px solid green; border-radius: 50%; padding: 2px; margin: 2px;">油</div> </div>							
	型式: COF-1型	型式: CCF-1型	型式: COF-1型	型式: CCF-1型	型式: COF-1H型	型式: CCF-1H型	型式: COF-1H型	型式: CCF-1H型

**POINT** 1.0MPa 小型 オンオフ制御用 フランジ形

標準仕様	形 式	二方口							
	作 動	加圧時弁開	加圧時弁閉	加圧時弁開	加圧時弁閉	加圧時弁開	加圧時弁閉	加圧時弁開	加圧時弁閉
	適 用 流 体	水・温水・空気・油 (灯油、軽油、A重油程度) 注1.				蒸気・温水・油 注1.			
	流 体 温 度	5~100℃				180℃以下 (温水の場合100℃以下)			
	適 用 圧 力	0~1.0MPa							
	端 接 続	JIS 10K FFフランジ							
	操 作 流 体	空気							
	操 作 空 気 圧 力	0.3~0.7MPa							
	操 作 孔	JIS Rc $\frac{1}{4}$ ねじ							
	材 質	本 体	CAC (呼び径80:FC) 注1.		SCS 注1.		CAC (呼び径80:FC) 注1.		SCS 注1.
	要 部	SUS							
	ディスク	PTFE				充填材入PTFE			

呼び径	本体CAC		本体SCS		本体CAC		本体SCS	
	寸法L×H (mm)	梱包質量 (kg)	寸法L×H (mm)	梱包質量 (kg)	寸法L×H (mm)	梱包質量 (kg)	寸法L×H (mm)	梱包質量 (kg)
15	112×192	5.5	112×190	5.5	112×263	5.5	112×261	5.5
20	118×200	6	118×198	6	118×271	6	118×269	6
25	140×210	8	140×208	8	140×282	8	140×280	8
32	150×222	9	150×222	9	150×293	9	150×293	9
40	160×228	10	160×228	10	160×299	10	160×299	10
50	190×249	11	190×249	11	190×321	11	190×320	11
65	212×288	18			212×359	18		
80	製品記号				製品記号			
	COF1-S	CCF1-S			COF1H-S	CCF1H-S		
	290×308	29.5			290×379	29.5		

注1. 燃料油、軽油用の場合はご使用先 (国土交通省、防衛省など) によっては、本体材質の指定がある場合がありますので、ご確認願います。  
 注2. 寸法は加圧時弁開の場合です。

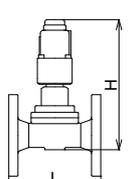

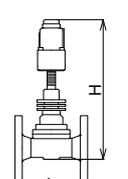

記 事

水  
温水  
空気  
油  
蒸気  
シリンダー弁  
15

<div style="font-size: 2em; font-weight: bold;">15</div> 製品記号  <div style="font-size: 2em; font-weight: bold; color: white; background-color: green; padding: 5px;">シリンダー弁</div>	CP53FS-BD	CP85FS-BD	CP125FS-BD	CP85FT-BD	CP125FT-BD
	受注品	受注品	受注品	受注品	受注品
	1.0MPa		FC製	1.0MPa	FC製
					
	   			   	
	型式：CP53-FS型	型式：CP85-FS型	型式：CP125-FS型	型式：CP85-FT型	型式：CP125-FT型

**POINT** 1.0MPa 二方弁、三方弁

標準仕様	形式	単座二方口	三方口
	作動	加圧時弁閉（正弁）・加圧時弁開（逆弁）	合流形・分流形
	適用流体	水・温水・油 注1・気体・（蒸気☆ <sup>1</sup> ）	
	流体温度	100℃以下☆ <sup>1</sup>	
	定格圧力	1.0MPa	
	適用差圧限界	カタログ参照	
	端接続	JIS 10K FFフランジ	
	操作流体	空気	
	操作空気圧力	0.3~0.7MPa （圧力条件をお知らせください）	0.5~0.7MPa （圧力条件をお知らせください）
	操作孔	JIS Rc 1/4ねじ☆ <sup>2</sup>	
材質	FC 注1.		

呼び径	CAC★ <sup>1</sup> ★ <sup>2</sup>			CAC★ <sup>1</sup>		
	二方口 15~25A	二方口 32~50A	二方口 65~100A	三方口 15~50A	三方口 65~100A	
15	115,000			295,000		
20	117,000			308,000		
25	119,000			328,000		
32		218,000		348,000		
40		218,000		348,000		
50		224,000		358,000		
65			298,000		470,000	
80			323,000		513,000	
100			364,000		573,000	

☆<sup>1</sup> 蒸気用（180℃以下）はメタルタッチにて製作しています。  
 ☆<sup>2</sup> JIS Rc 1/4ねじも製作しています。  
 ★<sup>1</sup> SUS製はお問い合わせください。  
 ★<sup>2</sup> PTFEディスク入はお問い合わせください。  
 ●呼び径125~200はお問い合わせください。

注1. 燃料油、軽油用の場合はご使用先（国土交通省、防衛省など）によっては、本体材質の指定がある場合がありますので、ご確認願います。  
 注2. 寸法は加圧時弁閉（正弁）の場合です。

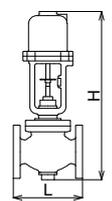
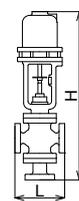
水  
温水  
油  
気体  
シリンダー弁  
15

## 製品記号の導入について

弊社の製品は、アルファベットと数字を組合せて型式名を付けています。型式名が同一でも材質が異なる製品やオプションにより一部仕様の異なる製品が多数あります。弊社ではこれらを区別するため、平成17年4月より「製品記号」を導入し、材質や仕様の違いを区別することにいたしました。

コンピュータの普及に伴い、製品のコード化は一般的なものとなり、弊社においても製品のコード体系を見直し、31桁で構成される「品名コード」による製品コード体系を採用することとなりました。

この「品名コード」の先頭の17桁が製品の型式及び材質の違い・重要な仕様の違いなどを区別するための「製品記号」となります。品名コードには製品記号のほか、製品の呼び径を表す呼び径コードやオプションを表すセレクションコードなどが含まれます。(桁数には空白文字も含まれます。)

「製品記号」を設定することにより、ほとんどの製品は材質や重要な仕様が区別されるようになります。

是非、ご用命の際には「製品記号」でのご指定をお願い申し上げます。

## 製品記号の基本構成

製品記号は基本的に次のような構成となります。※1

(例)RP6-B	機種分類記号	機種番号	ハイフン	仕様区分
	RP	6	—	B

ここで「機種分類記号—機種番号」は従来の型式とほとんど変わりません。※2

仕様区分は必要に応じて「材質構成」「構造」「形状」「パネ区分」「流体」「設定値」や「在庫識別」などを表す記号が付加されます。

例：減圧弁(材質構成・パネ区分など)、安全弁(形状・材質構成・パネ区分など)、温度調整弁(材質構成・被加熱流体など)、電磁弁(材質構成・作動など)。

製品記号の桁数：製品記号は最大17桁となります。17桁未満の場合は詰めて表記されます。

材質構成記号について：材質構成記号はアルファベット1文字で製品記号の中に表記されます。

材質構成記号	本体材質	要部材質	弁体部材質	材質構成記号	本体材質	要部材質	弁体部材質
F	CAC	CAC		T	SCPH	SUS	PTFE
J	CAC	SUS		D	SCS13	SUS	
W	CAC	SUS	PTFE	V	SCS13	SUS	PTFE
B	FC	CAC		K	SCS14	SUS316	
R	FC	CAC	PTFE	E	SCS14	SUS316	PTFE
H	FC	CAC	合成ゴム	N	炭素鋼	SUS	
G	FC	SUS		P	樹脂	樹脂	
S	FC	SUS	PTFE	A	アルミ合金・亜鉛合金		
L	FCD	CAC					
M	FCD	SUS					
C	SCPH	SUS					

FC：ねずみ鋳鉄、FCD：球状黒鉛鋳鉄、SCPH：炭素鋼鋳鋼、炭素鋼：SCPH以外の炭素鋼  
SUS：ステンレス鋼、SCS13・SCS14：ステンレス鋼鋳鋼、CAC：青銅鋳物、PTFE：四弗化エチレン樹脂(テフロン)

※1 海外導入製品などの一部製品で例外もあります。 ※2 一部製品では見直しを行っています。

※3 表中の本体+要部材質記号には、そのグループの他の材質も含まれます。

# 16 用語説明

## ■用語説明

- 一次側圧力** : 弁の入口側の圧力、又は弁に近い入口側配管内の圧力。
- 二次側圧力** : 弁の出口側の圧力、又は弁に近い出口側配管内の圧力。
- 差圧** : 弁の入口側圧力と出口側圧力との差。
- 適用差圧限界** : 弁が閉止している時の差圧の限界値を表す。二次側圧力が他の圧力源と接続してない場合は、二次側圧力はゼロとみなして考える。
- 減圧比** : 弁の入口側圧力と出口側圧力の比。
- 絶対圧力** : 大気圧を基準にした圧力をゲージ圧力といい、圧力計は通例この圧力を示す。これ以下の圧力はない、つまり極限の圧力を絶対零圧力(完全真空)といい、この圧力を基準にした圧力を絶対圧力(kPa・A)という。  
したがって、絶対圧力=大気圧+ゲージ圧力  
なお、区別する場合絶対圧力は、単位の後ろにA、ゲージ圧力はGを付けるが、通常ゲージ圧力にはGを付けない。
- 粘度** : 粘りけのこと。流体が流動するとき、相接触した2層が互いに離れまいとする性質の度合いをいい、これは温度により異なり、高温になるほど小さくなり流れやすくなる。
- 要部** : 弁の重要な部分の接液部品を指し、弁体、弁座などをいう。
- 安全弁と逃し弁** : a) 安全弁…バルブの入口側にかかる圧力が所定の値になると瞬時に弁体が開き、流体(蒸気又はガス)を排出し、圧力が降下すれば、再び弁体が閉じる機能を持つバルブ。主として蒸気又はガスの発生装置、圧力容器、配管などの安全確保のために使用する。  
b) 逃し弁…バルブの入口側の圧力が上昇して所定の値になると、その圧力の上昇に応じて弁体が開き、降下すれば再び弁体が閉じる機能をもつバルブ。  
主として液体の装置に使用される。  
c) 安全逃し弁…安全弁と逃し弁を合わせたような機能をもつ。  
主として圧力容器及び配管系統に使用され、用途によって蒸気、ガス及び液体にも使用される。  
d) ポンプレリーフ弁…ポンプの作動圧力を一定にしたりポンプの締切運転を防ぐために使用する弁。
- 揚程式安全弁** : 安全弁のリフトが弁座口の径の1/40以上1/4未満で、弁体が開いたときの流路面積の中で弁座流路面積(カーテン面積)が最小となる安全弁。

**全量式安全弁** : 弁座流路面積がのど部の面積より十分大きなものとなるようリフトが得られる安全弁。

### 揚程式安全弁と全量式安全弁の相違 :

同じ呼び径のものを比較すると、吹出し量は全量式の方が、一般的には揚程式よりも数倍出ますが、価格は全量式の方が高価となる。吹出し量を満足すれば、どちらを選んでもかまわない。

**ステライト溶着** : 弁体弁座の接触面の硬度、耐摩耗性、耐食性を高めるために行う盛金を言う。ステライトはCo、Cr、Wを主成分とした非鉄合金で硬度が非常に高く、耐摩耗性、耐酸性が優れている。

**ウォーターハンマ(水撃)** : 水栓、弁などにより管内の流体の流れを瞬間的に閉止すると、弁の上流側の水圧は異常に上昇し、上昇圧力は圧力波となってその点と給水源との間を往復し次第に減衰する。この現象をウォーターハンマ(水撃)という。

**発音限界温度** : サイレンサにおいて、異常音が発生する温度の限界。

**AC、DC** : 交流電圧、直流電圧を表す記号。

**絶縁種別** : 電気機器の絶縁を次の耐熱特性により分類した種類の一種で、その種類と許容最高温度はA種105℃、E種120℃、B種130℃、H種180℃。

**耐圧防爆コイル** : 電磁弁を爆発性ガスが滞留する恐れがある危険な場所で使用する場合に使用するコイル。耐圧防爆構造のコイルでは内部で爆発しても、爆発による火炎はすき間を通る間に冷却され外部の爆発性ガスには引火しない。

**二位置(オンオフ)制御** : 操作量、又は操作量を支配する信号が、入力の大さきより二つの定まった値のどちらかをとり制御。二位置は全開、全閉を意味するが、必ずしも全開、全閉とならない場合も二位置(オンオフ)制御とよばれる。

**比例制御** : 入力に比例する大きさの出力を出す制御。調節計器からの信号と、モーター回路との整合性の確認が必要となる。

**メッシュ** : メッシュとはストレーナの網目の大きさを表す単位で、25.4mm(1in)間にある縦線による目数を言う。自動弁に取り付ける際、液体用の場合、40~60メッシュ、気体用の場合、80~100メッシュ程度のものが一般的であるが、国土交通省仕様の場合、40又は80メッシュ以上が指定されている。

# 16 水道法性能基準「認証登録製品一覧表」

品名	認証登録番号	性能項目	型式	掲載頁
圧力制御用弁 (減圧弁) (逃し弁)	E-157	耐圧・浸出 耐久	RD-43N型シリーズ	33
			RD-44N型シリーズ	25
			RD-44SN型	31
			RF-44N型シリーズ	28
			RFJ-44N型シリーズ	—
			RJ-44N型シリーズ	26
			RD-45SN型シリーズ	31
			RD-45SUN型シリーズ	32
			RF-45SUN型シリーズ	—
			RFJ-45SUN型シリーズ	—
			RJ-45SUN型シリーズ	—
RD-46N型シリーズ	30			
SL-35N,35HN型	39			
圧力制御用弁 (減圧弁)	E-240	耐圧・浸出 逆流・耐久	RC-44N型シリーズ	27
			RCJ-44N型シリーズ	—
			RFC-44N型シリーズ	29
			RC-45SUN型シリーズ	—
			RCJ-45SUN型シリーズ	—
			RFC-45SUN型シリーズ	—
			RD-25SN型	38
	E-360	耐圧・浸出 耐寒・逆流 耐久	RD-25SRN型	38
	E-477	耐圧・浸出・耐久	RD-47N型	34
	E-551	耐圧・浸出 逆流・耐久	RC-47N型	34
	E-576	耐圧・浸出 耐久	RD-31FN型シリーズ	18
			RD-31FNW型シリーズ	22
			RD-32FN型シリーズ	19
			RD-32FNW型シリーズ	23
			RD-33FN型シリーズ	18
RD-33FNW型シリーズ			22	
RD-34FN型シリーズ			19	
RD-34FNW型シリーズ			23	
RDB-33FN型シリーズ			19	
RDB-33FNW型シリーズ			—	
RD-31N型シリーズ			18	
RD-31NW型シリーズ			22	
RD-32N型シリーズ			19	
RD-32NW型シリーズ	23			
E-654	—	RD-31N型シリーズ	18	
—	—	RD-31NW型シリーズ	22	
—	—	RD-32N型シリーズ	19	
—	—	RD-32NW型シリーズ	23	
E-664	—	RD-52型	33	
圧力制御用弁 (減圧弁) (一次圧力調整弁)	E-241	耐圧・浸出 耐久	WVM-02N型	—
			WVMR-02N型	45
			WVR-02N型	—
	E-242		MD-14CN型	75
			RD-14CN型	41
			RD-54CN型	42
			WVM-02CN型	78
			WVR-02CN型	43
			RD-14PN型	—
			WVM-02PN型	—
	E-444		WVR-02PN型	—
—		—		
圧力制御用弁 (減圧弁) (逃し弁) (一次圧力調整弁)	E-442	耐圧・浸出 耐久	RD-17N型(呼び径100)	—
			RD-20N型シリーズ	40
			RD-20FN型シリーズ	40
			RD-35N型シリーズ	20
			RD-35NW型シリーズ	24
			RD-35FN型シリーズ	20
			RD-35FNW型シリーズ	24
			RD-36N型シリーズ	—
			RD-36NW型シリーズ	—
			RD-36FN型シリーズ	—
			RD-36FNW型シリーズ	—
			RD-55N型	42
			SL-37VN型	52
			SL-38EN型	67
			SL-38VN型	53
			SL-40EN型	68
			MD-35FN型	—

品名	認証登録番号	性能項目	型式	掲載頁	
その他 メーターユニット	M-256	耐圧・浸出 逆流	BMU-3型シリーズ	37	
			BMU-5型シリーズ	36	
その他 メーターユニット (減圧弁付)	M-262	耐圧・浸出 逆流・耐久	RMU-3型シリーズ	37	
			RMU-5型シリーズ	36	
流量制御用弁 (定流量弁)	E-243	耐圧・浸出	FD-6N型	48	
			E-447	WVF-02PN型	—
			E-448	WVF-02CN型	—
			E-451	WVF-02N型	—
	E-585		FD-9N型	50	
			FD-10N型	50	
			FD-11N型	49	
E-684	FD-13N型	49			
	FD-12型	49			
FD-14型	49				
水位制御用弁 (定水位弁)	E-158	耐圧・浸出	LP-8N型(呼び径25~50)	82	
			LP-8AN型(呼び径25~50)	82	
			LP-8HN型(呼び径20~50)	83	
			LP-8AHN型(呼び径20~50)	83	
			LP-9N型	82	
			LP-9HN型	83	
	E-159	耐圧・浸出 耐寒	LP-8RN型(呼び径20~50)	84	
			LP-8ARN型(呼び径20~50)	84	
	E-160	耐圧・浸出	LP-9RN型	84	
			LP-8N型(呼び径65~100)	82	
	E-161	耐圧・浸出 耐寒	LP-8HN型(呼び径65~100)	83	
WVL-02N型			—		
LP-8RN型(呼び径65~100)			84		
E-441			WVL-02CN型	86	
E-445			WVL-02PN型	—	
E-678			LP-10型	85	
LP-10H型	—				
受水槽用ポルトタップ	D-68	耐圧・浸出 耐寒・水撃	LB-2N型	89	
	D-90	耐圧・浸出 水撃	LB-3型	—	
温度制御用弁 (ミキシングバルブ)	E-604	耐圧・浸出	JRG3400N型	98	
	E-633	逆流	TR-4N型	96	
温度制御用弁	E-659	耐圧・浸出	JRG6320N型	98	
管路保護用弁 (空気抜弁) (吸排気弁) (バキュームブレーカ)	E-244	耐圧・浸出 耐久	AF-5N型	120	
			AF-17N型シリーズ	115	
			AFV-1N型	120	
			AFV-4N型	121	
			VD-2N型	89	
	E-245		AF-6N型	115	
			AF-9型シリーズ	117	
	E-246		AF-10型シリーズ	118	
			AFV-5型	121	
			AF-4CN型	119	
E-435	AF-4SN型	119			
	VD-5HN型	89			
E-458	AF-22N型	116			
	VD-7N型	89			
E-573	—	—			
電磁制御用弁 (電磁弁)	E-247	耐圧・浸出 水撃・耐久	DS-11N型	87	
			DS-11LN型	87	
			WS-12N型(呼び径65)	147	
			WS-12CN型(呼び径65)	147	
			WF-12N型(呼び径65)	149	
			WF-12CN型(呼び径65)	149	
			WS-22N型	146	
			WS-22CN型	146	
			WF-22N型	148	
			WF-22CN型	148	
			WS-43N型(呼び径15~25)	154	
			WS-43CN型(呼び径15~25)	154	
			WS-38N型	169	
			WS-38AN型	—	
			WS-39N型	—	

参考資料

品名	認証登録番号	性能項目	型式	掲載頁	
電磁制御用弁 (電磁弁)	E-247	耐圧・浸出 水撃・耐久	WS-39AN型	—	
			WS-40N型	88	
			DS-16型	88	
			WS-25N型	156	
			WS-25CN型	156	
			WF-25N型	157	
	E-679		WS-25CN型	157	
			WF-25CN型	157	
	E-248	耐圧・浸出 耐久		WVE-02N型	—
	E-431	耐圧・浸出	EIT-2AN型	—	
EIT-2DN型			180		
E-438		EIT-3AN型	—		
		EIT-3DN型	180		
E-446	耐圧・浸出		WVE-02PN型	—	
E-449	耐久		WVE-02CN型	172	
開閉制御用弁 (電動弁)	E-219	耐圧・浸出	BM-7SN型 (呼び径15~50)	—	
開閉制御用弁 (機械式緊急遮断弁) (電動弁) (ボール式電動弁) (スプリングリターンボール式電動弁) (キャパシタリターンボール式電動弁) (ボール式止水栓)	E-487	耐圧・浸出	BM-12SN型(呼び径15~25)	—	
			BM-13SN型	—	
			BM-13SHN型	99	
			BM-12SRN型(呼び径15~25)	—	
			BM-12SRCN型(呼び径15~25)	—	
			BM-13SRN型, 13SRCN型	—	
			BM-12CRN型(呼び径15~25)	—	
			BM-12CRCN型(呼び径15~25)	—	
			BM-13CRN型, 13CRCN型	—	
			BM-16SN型	—	
			BM-16SHN型	99	
			EIM-3N型	—	
			MT-33DN型	181	
			BN-30N型	34	
			開閉制御用弁 (緊急遮断弁)	E-459	耐圧・浸出
MRS-4N型	—				
MR-5CN型	—				
MRS-4CN型	—				
EIM-7N型	185				
E-697			EIM-7CN型	185	

品名	認証登録番号	性能項目	型式	掲載頁
開閉制御用弁 (機械式緊急遮断弁) (電動弁) (ボール式電動弁) (スプリングリターンボール式電動弁) (キャパシタリターンボール式電動弁)	E-452	耐圧・浸出	EIM-2N型	—
			MT-32DN型	181
			BM-14SN型	—
			BM-14SRN, 14SRCN型	—
			BM-14CRN, 14CRCN型	—
逆止弁 (スプリング式)	F-62	耐圧・浸出 逆流・耐久	CS-1USN型	90
			CS-2USN型	90
			CS-3SSN型	90
			CS-4N型	90
逆止弁	F-113	耐圧・浸出 逆流・耐久	CS-2SSN型	90
			CS-7N型	90
逆止弁 (二重式逆止弁)			No.007N型	91
減圧式逆止弁 (減圧式逆流防止器)	F-115	耐圧・浸出・逆流 負圧・耐久	No.009N型	91
水撃防止器	I-8	耐圧・浸出	WHA-1N型	48
	I-38		WHA-6型	48
			WHA-6F型	48
その他 (ストレーナ)	Z-54	耐圧・浸出	KY-4N型	129
	Z-56		KU-1CN型	142
			KY-6CN型	131
			KT-1CN型(本体FC製)	135
			KT-1CN型(本体FCD製)	—
			KT-8CN型	139
			KY-7N型	130
	Z-223		KU-2N型	143
			KT-5W型	140
			KT-5FW型	140
			KU-1PN型	—
	Z-231		KT-1PN型(本体FC製)	135
			KT-1PN型(本体FCD製)	—
KT-8PN型		139		
ねじ込み継手	G-609	耐圧・浸出	BN-10型	36
			BN-11型	36
			BN-12型	36

注. 性能項目 耐圧: 耐圧性能、浸出: 浸出性能、耐寒: 耐寒性能、水撃: 水撃限界性能、逆流: 逆流防止性能、負圧: 負圧破壊性能、耐久: 耐久性性能

## ■水道法性能基準適合品の認証マークの表示

平成9年の水道法の改正で、水道法施行令第4条に規定する給水装置の構造及び材質の基準が、厚生省(現厚生労働省)令によって7項目の性能基準が定められています。

性能基準は、「耐圧性能」、「浸出性能」、「耐寒性能」、「水撃限界性能」、「逆流防止性能」、「負圧破壊性能」、「耐久性性能」の7項目で、性能基準により適用対象品が異なっております。(例: 減圧弁は、「耐圧性能」「浸出性能」「耐久性性能」)

これらの政省令は、平成9年10月1日から施行されております。

一方、平成14年の水道法の改正による水道法施行令第5条に基づき、給水装置に係る鉛の浸出性能基準が改正され、厚生労働省令によって新浸出性能基準が定められました。この新基準によって給水装置工事に使用する弁類は、平成15年4月1日から新基準に適合したものでなければなりません。

性能基準に適合する製品であることを証明する方法として、製造業者が自ら証明する「自己認証」のほかに、第三者機関が、製造業者の希望に応じて製品が基準に適合することを認証し、認証マークの表示を認めるのが「第三者認証」の制度です。

(株)ベンでは関連する主な製品を、第三者認証機関の一つである「(公社)日本水道協会品質認証センター」の認証登録品とし、その検査合格品(ベンでは、カタログ類への標記として「水道法性能基準適合品」又は「水道法適合品」と称します。)には認証マークのシールはり付け、又は鋳出し・刻印の表示をしています。

シールの場合



鋳出し・刻印の場合



「(公社)日本水道協会品質認証センター」認証登録品への表示

# 16 旧製品から現製品への流れ

新 ← 旧

## ■蒸気用減圧弁

呼び径100以上の面間寸法変更無

面間寸法変更無

<b>RP-6型</b> 1.0MPa 8頁に掲載  弁天 呼び径 15～80 (1989年発売) 呼び径 100～200 (2007年発売)	<b>RP-1H型</b> 1.0MPa  呼び径 15～80 (1978年～1989年) 呼び径 100～200 (1978年～2007年)
---	---

※呼び径80以下の面間寸法が異なります。(別途、面間寸法調整用スペーサも販売しています。)

<b>RP-9型</b> 2.0MPa 20Kフランジ 11頁に掲載  本体：FCD製 呼び径15～150 (2009年発売)	<b>RP-2H型</b> 1.6MPa 16Kフランジ  本体：FC製 FCD製 呼び径15～150 (1979年～2009年)
--	---

※フランジ規格、呼び径50以下の調整圧力範囲が異なります。(16Kフランジ、高二次圧用も製作しています。)  
 ※本体鑄鋼製はRP-10型、本体ステンレス製はRP-11型となります。

## ■戸別給水用減圧弁 (RC, RF, RJ, RFC型シリーズも同様です。)

面間寸法変更無

<b>RD-44N型L/M/H</b> 呼び径20 25～29頁に掲載  弁慶 パネケース：黒 (1999年発売)	<b>RD-39型L/H</b> 呼び径20  弁慶 パネケース：銀 (1995年～1999年)	<b>RD-26型L/M/H</b> 呼び径20 (呼び径25) <sup>注</sup>  弁慶 パネケース：青 (1984年～1995年)	<b>RD-22型</b> 呼び径20  弁慶 パネケース：赤 (1982年～1984年)
---	---	--	--

※二次側圧力区分が異なります。(L/M/Hが同じでも調整可能な圧力範囲が異なります。)

注. RD-26N型 (RD-26型) の呼び径25 (昭和61年～平成18年) の現行型式はRD-47N型 (平成18年発売) となります。(二次側圧力区分が異なります。)

<ワンルーム用> 面間寸法変更無

<b>RD-43N型L/M/H</b> 呼び径15・20 33頁に掲載  弁慶 パネケース：黒 (1999年発売)	<b>RD-23W, 23H型</b> 呼び径15・20  弁慶 パネケース：青 (1983年～1999年)
---	---

※二次側圧力区分が異なります。

(L/M/Hが同じでも調整可能な圧力範囲が異なります。)

<呼び径25> 面間寸法変更無

<b>RD-47N型L/H</b> 呼び径25 34頁に掲載  弁慶 パネケース：黒 (2006年発売)	<b>RD-26型L/M/H</b> 呼び径25  弁慶 パネケース：青 (1986年～2006年)
---	---

※二次側圧力区分が異なります。

## ■安全弁

面間寸法が異なります。

面間寸法変更無

<b>SL-37, 38型</b> 1.0MPa ねじ込形 52, 53頁に掲載  弁太 SL-38型 呼び径15～50 (1994年発売)	<b>SL-21H, 22H型</b> 1.0MPa ねじ込形  SL-22H型 呼び径15～65 (1987年～1994年)
---	--

※設定圧力範囲、吹出し量(呼び径15～25)が異なります。交換の際には既設の型式、呼び径、設定圧力をご確認ください。

<b>SL-43, 44型</b> 1.0MPa フランジ形 56頁に掲載  SL-44型 呼び径15～50 (2008年発売)	<b>SL-23H, 24H型</b> 1.0MPa フランジ形 57頁に掲載  呼び径65は販売中 SL-24H型 呼び径15～65 (1987年～2008年)
---	--

※設定圧力範囲、吹出し量(呼び径15～25)が異なります。交換の際には既設の型式、呼び径、設定圧力をご確認ください。

## ■スチームトラップ

面間寸法変更無

<b>AD-19型</b> 1.6MPa ねじ込形 107頁に掲載  フランジ形 AD-19F型 呼び径15～25 (2017年発売)	<b>AD-17型</b> 1.6MPa ねじ込形  フランジ形 AD-17F型 呼び径15～25 (2004年～2017年)
--	---

※本体材質がSCSからFCDに変更。

# 16 旧製品から現製品への流れ

新 ← 旧

## ■電磁弁

面間寸法変更無<sup>注</sup>

<b>PS-22型</b> ピストン式 ねじ込形 150, 152頁 に掲載  呼び径10~50 (2010年発売)	桃太郎 II フランジ形 PF-22型	<b>PS-12型</b> ピストン式 ねじ込形 151, 153頁 に掲載  呼び径10~80 (1986年~2010年)	桃太郎 フランジ形 PF-12型 (呼び径65・80は 販売中)
---	---------------------------	---	--

<b>PS-8, 8D型</b> ピストン式 ねじ込形 151, 153頁 に掲載  呼び径10~50 (1978年~1986年)	フランジ形 PF-8型
--	----------------

注. ねじ込形: PS-8, 8D型からPS-22型まで面間寸法は同じです。  
 フランジ形: PF-8型とPF-12, 22型の面間寸法は異なります。(PF-12型とPF-22型の面間寸法は同じです。)  
 ※空気で漏れ量なしを希望の場合や、水道法性能基準適合品、井水、河川水に使用する場合はダイヤフラム式(W5型、WF型)をご使用ください。

面間寸法変更無<sup>注</sup>

<b>WS-22型</b> ダイアフラム式 ねじ込形 146, 148頁 に掲載  呼び径10~50 (2010年発売)	桃太郎 II フランジ形 WF-22型	<b>WS-12型</b> ダイアフラム式 ねじ込形 147, 149頁 に掲載  呼び径10~65 (1986年~2010年)	桃太郎 フランジ形 WF-12型 (呼び径65は 販売中)
---	---------------------------	---	---

注. ねじ込形: PS-8, 8D型からWS-22型まで面間寸法は同じです。  
 フランジ形: PF-8型とWF-12, 22型の面間寸法は異なります。(WF-12型とWF-22型の面間寸法は同じです。)

面間寸法変更無

<b>PS-43型</b> ピストン式 ねじ込形 155頁 に掲載  呼び径15~50 (2023年発売)	桃太郎 II ピストン式 ねじ込形 155頁 に掲載  呼び径15~50 (2010年~2023年)	桃太郎 II ピストン式 ねじ込形 155頁 に掲載  呼び径15~50 (1986年~2010年)
--	---	---

※空気で漏洩量なしを希望の場合や、水道法適合品、井水、河川水に使用する場合はダイヤフラム式(W5型、WF型)をご使用ください。

面間寸法変更無

<b>WS-43型</b> ダイアフラム式 ねじ込形 154頁 に掲載  呼び径15~50 (2023年発売)	桃太郎 II ダイアフラム式 ねじ込形 154頁 に掲載  呼び径15~50 (2010年~2023年)	桃太郎 II ダイアフラム式 ねじ込形 154頁 に掲載  呼び径15~50 (1986年~2010年)
--	---	---

面間寸法変更無

<b>PS-25型</b> ピストン式 ねじ込形 158頁 に掲載  呼び径10~50 (2010年発売)	桃太郎 II フランジ形 PF-25型 159頁 に掲載	<b>PS-15型</b> ピストン式 ねじ込形 157頁 に掲載  呼び径10~50 (1988年~2010年)	桃太郎 フランジ形 PF-15型
--	--	--	------------------------

※空気で漏洩量なしを希望の場合や、水道法適合品、井水、河川水に使用する場合はダイヤフラム式(W5型、WF型)をご使用ください。

面間寸法変更無

<b>WS-25型</b> ダイアフラム式 ねじ込形 156頁 に掲載  呼び径10~50 (2010年発売)	桃太郎 II フランジ形 WF-25型 157頁 に掲載	<b>WS-15型</b> ダイアフラム式 ねじ込形 157頁 に掲載  呼び径10~50 (1988年~2010年)	桃太郎 フランジ形 WF-15型
---	--	--	------------------------

## ■電動弁

呼び径10は面間寸法が異なります。

<b>BM-12S, 12N, 16S, 16N型</b> 1.0MPa ねじ込形 188頁 に掲載  呼び径10~25 呼び径32~50 注. 呼び径10~50 (2006年発売)	桃太郎 II 1.0MPa ねじ込形 188頁 に掲載  呼び径10~25 呼び径32~50 呼び径10~50 (1990年~2006年)
--	--

注. 呼び径32~50は2021年にBM-16S, 16N型を発売。面間寸法が異なります。  
 ※呼び径15~25はロングネック(BM-13S型)、本体SCS製BM-14S型もラインナップ

呼び径10は面間寸法が異なります。

<b>BM-12SR型</b> 1.0MPa ねじ込形 189頁 に掲載  呼び径10~25 (2006年発売)	桃太郎 II 1.0MPa ねじ込形 189頁 に掲載  呼び径10~25 (1990年~2006年)
--	--

※呼び径15~25はロングネック(BM-13SR型)、本体SCS製(BM-14SR型)もラインナップ

参考資料

16

# 16 鋼製管フランジ(抜粋) (JIS B2220-2012)

この規格は、蒸気・空気・ガス・水・油などの一般配管、圧力配管、高圧配管、高温配管、合金鋼配管及びステンレス鋼配管に使用する鋼管、バルブなどの配管部品を接合する鋼製管フランジ(以下、フランジという。)について規定しています。

流体温度と最高使用圧力の関係は、付表1 圧力—温度基準、及び付表2 材料の材料グループ記号によります。付表1の区分(I～Ⅲ)はフランジ形状と材料グループによります。(JIS B 2220-2012を参照願います。)

付表1 圧力—温度基準

単位 MPa

呼び圧力	材料グループ記号 規定材料	最高使用圧力											
		流体の温度(°C)											
		T <sub>L</sub> ~120			220			300			350		
区分	I	II	III	I	II	III	I	II	III	I	II	III	
5K	001,002,003a	0.7	0.5	0.5	0.6	0.5	—	0.5	0.5	—	—	—	—
	021a,021b,022a,022b	0.7	0.5	0.5	0.6	0.5	—	0.5	0.5	—	—	—	—
	023a,023b	0.7	0.5	0.5	0.6	0.5	—	0.5	0.5	—	—	—	—
10K	001,002,003a	1.4	1.0	1.0	1.2	1.0	—	1.0	1.0	—	—	—	—
	021a,021b,022a,022b	1.4	1.0	1.0	1.2	1.0	—	1.0	0.9	—	—	—	—
	023a,023b	1.4	1.0	1.0	1.2	0.9	—	1.0	0.8	—	—	—	—
16K	002,003a	2.7	1.6	1.6	2.5	1.6	—	2.3	1.6	—	2.1	—	—
	021a,021b,022a,022b	2.7	1.6	1.6	2.5	1.6	—	2.3	1.6	—	2.1	1.6	—
	023a,023b	2.7	1.6	1.6	2.5	1.6	—	2.3	1.5	—	2.1	1.4	—
20K	002,003a	3.4	2.0	—	3.1	2.0	—	2.9	2.0	—	2.6	—	—
	021a,021b,022a,022b	3.4	2.0	2.0	3.1	2.0	—	2.9	2.0	—	2.6	2.0	—
	023a,023b	3.4	2.0	2.0	3.1	2.0	—	2.9	1.9	—	2.6	1.7	—
30K	002,003a	5.1	—	—	4.6	—	—	4.3	—	—	3.9	—	—
	013a	5.1	—	—	4.6	—	—	4.3	—	—	3.9	—	—
	015a	5.1	—	—	4.6	—	—	4.3	—	—	3.9	—	—
	021a,021b,022a,022b	5.1	3.9	—	4.6	3.6	—	4.3	3.4	—	3.9	3.0	—
	023a,023b	5.1	3.5	—	4.6	3.0	—	4.3	2.9	—	3.9	2.6	—
40K	002,003a	6.8	—	—	6.2	—	—	5.7	—	—	5.2	—	—
	013a	6.8	—	—	6.2	—	—	5.7	—	—	5.2	—	—
	015a	6.8	6.8	—	6.2	6.2	—	5.7	5.7	—	5.2	5.2	—
	021a,021b,022a,022b	6.8	5.2	—	6.2	4.8	—	5.7	4.5	—	5.2	4.1	—
	023a,023b	6.8	4.9	—	6.2	4.0	—	5.7	3.9	—	5.2	3.5	—
63K	002,003a	10.7	—	—	9.7	—	—	9.0	—	—	8.1	—	—
	013a	10.7	—	—	9.7	—	—	9.0	—	—	8.1	—	—
	015a	10.7	10.7	—	9.7	9.7	—	9.0	9.0	—	8.1	8.1	—
	021a,021b,022a,022b	10.7	8.1	—	9.7	7.1	—	9.0	6.7	—	8.1	6.2	—
	023a,023b	10.7	7.4	—	9.7	6.0	—	9.0	5.8	—	8.1	5.2	—

ただし、呼び圧力10K 薄形フランジは、通常、温度120℃以下で、圧力0.7MPa以下の静流水に用いる。

備考1. 区分IIは、区分Iの圧力—温度基準に対して制限を加えたものであり、区分IIIは区分IIに対して更に制限を加えたもので、それぞれフランジの種類及び呼び径によって適用する。(表略)

2. T<sub>L</sub>は常温以下の最低使用温度であって、常温より低い最低使用温度については受渡当事者間の協議による。

3. 表に示した温度の中間の温度における最高使用圧力は、比例補間法による。

付表2 材料グループ

材料の種類	圧延材		鍛造材		鑄造材		材料グループ 記号
	規格番号	規格材料	規格番号	規格材料	規格番号	規格材料	
炭素鋼	JIS G 3101	SS400	JIS G 3201	SF 390A	JIS G 5101	SC 410	001
	JIS G 4051	S20C	JIS G 3202	SFVC 1	JIS G 5151	SCPH 1	
	JIS G 4051	S25C	JIS G 4051	S20C	JIS G 5101	SC 480	
低合金鋼	—	—	JIS G 3202	SFVC 2A	JIS G 5151	SCPH 2	003a
	—	—	JIS G 3203	SFVA F1	JIS G 5151	SCPH 11	013a
	—	—	JIS G 3203	SFVA F11A	JIS G 5151	SCPH 21	015a
ステンレス鋼	JIS G 4304	SUS304	JIS G 3214	SUS F304	JIS G 5121	SCS 13A	021a
	JIS G 4305	SUS304	—	—	JIS G 5121	SCS 19A	021b
	JIS G 4304	SUS316	JIS G 3214	SUS F316	JIS G 5121	SCS 14A	022a
	JIS G 4305	SUS316	—	—	JIS G 5121	SCS 16A	022b
	JIS G 4304	SUS304L	JIS G 3214	SUS F304L	—	—	023a
	JIS G 4305	SUS304L	JIS G 3214	SUS F304L	—	—	023b

備考1. JIS G 3101のSS 400並びにJIS G 3201のSF 390A及びSF 440Aは、炭素含有量0.35%以下のものとする。

2. JIS G 4051のS20C及びS25Cは、JIS G 0404によって検査を行い、S20Cは引張強さが400N/mm<sup>2</sup>以上、S25Cは引張強さが440N/mm<sup>2</sup>以上とする。

参考資料

# 16 鑄鉄製管フランジ(抜粋) (JIS B2239-2013)

この規格は、蒸気・空気・ガス・水・油などの流体に使用する鑄鉄製の管、管継手、バルブなどに使用する鑄鉄製管フランジについて規定しています。

流体温度と最高使用圧力の関係は、付表1 圧力—温度基準、及び付表2 材料の材料グループ記号によります。

付表1 圧力—温度基準

単位 MPa

呼び圧力	材料グループ記号	最高使用圧力			
		流体の温度(°C)			
		-10~120	220	300	350
5K	G2,G3	0.7	0.5	—	—
	D1,M1,M2	0.7	0.6	0.5	—
10K	G2,G3	1.4	1.0	—	—
	D1,M1,M2	1.4	1.2	1.0	—
10K薄形	G2,D1,M1,M2	0.7	—	—	—
16K	G2,G3	2.2	1.6	—	—
	D1,M1,M2	2.2	2.0	1.8	1.6
20K	G3,M1	2.8	2.0	—	—
	D1,M2	2.8	2.5	2.3	2.0

備考1. 表に示した温度の中間の温度における最高使用圧力は、比例補間法によって求める。

付表2 材料グループ

材料		機械的性質			材料規格	
種類	材料グループ記号	引張強さ 最小 N/mm <sup>2</sup>	伸び 最小 %	0.2%耐力 最小 N/mm <sup>2</sup>	規格番号	材料記号
ねずみ鑄鉄	G1(2)	(145)	—	—	—	—
	G2	200	—	—	JIS G 5501	FC 200
		214	—	—	—	—
G3	250	—	—	JIS G 5501	FC 250	
球状黒鉛鑄鉄	D1	415	18	276	JIS B 2032	FCD-S(1)
		350	22	220	JIS G 5502	FCD 350-22
		400	15	250	JIS G 5502	FCD 400-15
		450	10	280	JIS G 5502	FCD 450-10
	D2(2)	(400)	(5)	(300)	—	—
		(600)	(3)	(370)	—	—
黒心可鍛鑄鉄	M1	270	5	165	JIS G 5705	FCBM 27-05
		300	6	190	JIS G 5705	FCBM 30-06
	M2	340	10	220	JIS G 5705	FCBM 34-10
		350	10	200	JIS G 5705	FCMB 35-10 FCMB 35-10S(1)

注(1)適用法規によって材料規格に規定する衝撃値を満足する必要のある場合以外は、衝撃値を考慮しなくてよい。

(2)材料グループ記号G1及びD2は、材料グループの構成を表すため、参考として示す。括弧で示す機械的性質の数値は、該当する規格に基づくもの。

### ■呼び圧力5Kフランジ

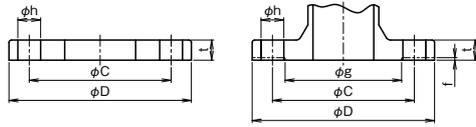

(mm)

呼び径	適用する鋼管の径 外	接合寸法				平面座		フランジの厚さ t		
		フランジの外径 D	中心円の径 C	径 h	ボルト穴の数	径 g	高さ f	ねずみ鑄鉄以外・鋼	ねずみ鑄鉄	
10	17.3	75	55	12	4	M10	39	1	9	12
15	21.7	80	60	12	4	M10	44	1	9	12
20	27.2	85	65	12	4	M10	49	1	10	14
25	34.0	95	75	12	4	M10	59	1	10	14
32	42.7	115	90	15	4	M12	70	2	12	16
40	48.6	120	95	15	4	M12	75	2	12	16
50	60.5	130	105	15	4	M12	85	2	14	16
65	76.3	155	130	15	4	M12	110	2	14	18
80	89.1	180	145	19	4	M16	121	2	14	18
(90)	101.6	190	155	19	4	M16	131	2	14	—
100	114.3	200	165	19	8	M16	141	2	16	20
125	139.8	235	200	19	8	M16	176	2	16	20
150	165.2	265	230	19	8	M16	206	2	18	22
(175)	190.7	300	260	23	8	M20	232	2	18	—
200	216.3	320	280	23	8	M20	252	2	20	24
(225)	241.8	345	305	23	12	M20	277	2	20	—
250	267.4	385	345	23	12	M20	317	2	22	26
300	318.5	430	390	23	12	M20	360	3	22	28
350	355.6	480	435	25	12	M22	403	3	24	30
400	406.4	540	495	25	16	M22	463	3	24	30

### ■呼び圧力10Kフランジ

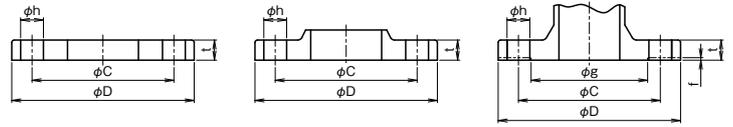

(mm)

呼び径	適用する鋼管の径 外	接合寸法				平面座		フランジの厚さ t						
		フランジの外径 D	中心円の径 C	径 h	ボルト穴の数	径 g	高さ f	ねずみ鑄鉄以外・鋼	ねずみ鑄鉄	ねずみ鑄鉄	ねずみ鑄鉄			
10	17.3	90	65	15	12	4	M12	M10	46	1	12	9	14	12
15	21.7	95	70	15	12	4	M12	M10	51	1	12	9	16	12
20	27.2	100	75	15	12	4	M12	M10	56	1	14	10	18	14
25	34.0	125	90	19	15	4	M16	M12	67	1	14	12	18	16
32	42.7	135	100	19	15	4	M16	M12	76	2	16	12	20	18
40	48.6	140	105	19	15	4	M16	M12	81	2	16	12	20	18
50	60.5	155	120	19	15	4	M16	M12	96	2	16	14	20	18
65	76.3	175	140	19	15	4	M16	M12	116	2	18	14	22	18
80	89.1	185	150	19	15	8	M16	M12	126	2	18	14	22	18
(90)	101.6	195	160	19	15	8	M16	M12	136	2	18	14	—	—
100	114.3	210	175	19	15	8	M16	M12	151	2	18	16	24	20
125	139.8	250	210	23	19	8	M20	M16	182	2	20	18	24	22
150	165.2	280	240	23	19	8	M20	M16	212	2	22	18	26	22
(175)	190.7	305	265	23	19	12	M20	M16	237	2	22	20	—	—
200	216.3	330	290	23	19	12	M20	M16	262	2	22	20	26	24
(225)	241.8	350	310	23	19	12	M20	M16	282	2	22	20	—	—
250	267.4	400	355	25	23	12	M22	M20	324	2	24	22	30	26
300	318.5	445	400	25	23	16	M22	M20	368	3	24	22	32	28
350	355.6	490	445	25	23	16	M22	M20	413	3	26	24	34	28
400	406.4	560	510	27	25	16	M24	M22	475	3	28	24	36	30

### ■呼び圧力16Kフランジ

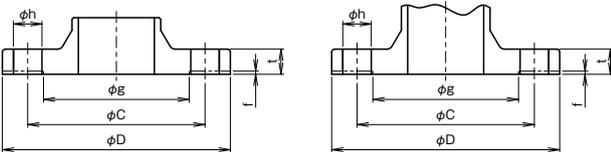

(mm)

呼び径	適用する鋼管の径 外	接合寸法				平面座		フランジの厚さ t (1)		
		フランジの外径 D	中心円の径 C	径 h	ボルト穴の数	径 g	高さ f	ねずみ鑄鉄以外・鋼	ねずみ鑄鉄	
10	17.3	90	65	15	4	M12	46	1	12	14
15	21.7	95	70	15	4	M12	51	1	12	16
20	27.2	100	75	15	4	M12	56	1	14	18
25	34.0	125	90	19	4	M16	67	1	14	18
32	42.7	135	100	19	4	M16	76	2	16	20
40	48.6	140	105	19	4	M16	81	2	16	20
50	60.5	155	120	19	8	M16	96	2	16	20
65	76.3	175	140	19	8	M16	116	2	18	22
80	89.1	200	160	23	8	M20	132	2	20	24
(90)	101.6	210	170	23	8	M20	145	2	20	—
100	114.3	225	185	23	8	M20	160	2	22	26
125	139.8	270	225	25	8	M22	195	2	22	26
150	165.2	305	260	25	12	M22	230	2	24	28
200	216.3	350	305	25	12	M22	275	2	26	30
250	267.4	430	380	27	12	M24	345	2	28	34
300	318.5	480	430	27	16	M24	395	3	30	36
350	355.6	540	480	33	16	M30	440	3	34	38
400	406.4	605	540	33	16	M30	495	3	38	42

(1) 鑄鉄製管フランジ材料グループ記号M1のt寸法はねずみ鑄鉄の数値とする。

### ■呼び圧力20Kフランジ

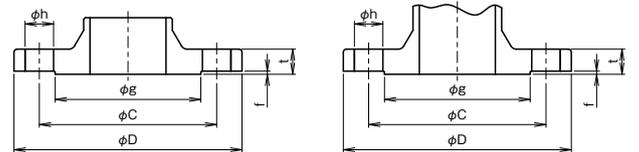

(mm)

呼び径	適用する鋼管の径 外	接合寸法				平面座		フランジの厚さ t (1)		
		フランジの外径 D	中心円の径 C	径 h	ボルト穴の数	径 g	高さ f	ねずみ鑄鉄以外・鋼	ねずみ鑄鉄	
10	17.3	90	65	15	4	M12	46	1	14	16
15	21.7	95	70	15	4	M12	51	1	14	16
20	27.2	100	75	15	4	M12	56	1	16	18
25	34.0	125	90	19	4	M16	67	1	16	20
32	42.7	135	100	19	4	M16	76	2	18	20
40	48.6	140	105	19	4	M16	81	2	18	22
50	60.5	155	120	19	8	M16	96	2	18	22
65	76.3	175	140	19	8	M16	116	2	20	24
80	89.1	200	160	23	8	M20	132	2	22	26
(90)	101.6	210	170	23	8	M20	145	2	24	—
100	114.3	225	185	23	8	M20	160	2	24	28
125	139.8	270	225	25	8	M22	195	2	26	30
150	165.2	305	260	25	12	M22	230	2	28	32
200	216.3	350	305	25	12	M22	275	2	30	34
250	267.4	430	380	27	12	M24	345	2	34	38
300	318.5	480	430	27	16	M24	395	3	36	40
350	355.6	540	480	33	16	M30	440	3	40	44
400	406.4	605	540	33	16	M30	495	3	46	50

(1) 鑄鉄製管フランジ材料グループ記号M1のt寸法はねずみ鑄鉄の数値とする。

# 16 管フランジの基準寸法

JIS B2220-2012 鋼製管フランジ (抜粋)  
 JIS B2062-2018 水道用仕切弁 (抜粋)  
 JIS B8210-2017 安全弁 (抜粋)

## ■呼び圧力30Kフランジ

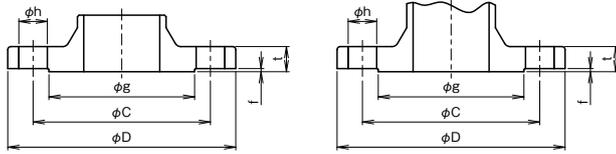

(mm)

呼び径	適用する鋼管の外径	接合寸法					平面座		フランジの厚さ t
		フランジの外径 D	中心円の径 C	径 h	数	ボルトのねじの呼び	径 g	高さ f	
10	17.3	110	75	19	4	M16	52	1	16
15	21.7	115	80	19	4	M16	55	1	18
20	27.2	120	85	19	4	M16	60	1	18
25	34.0	130	95	19	4	M16	70	1	20
32	42.7	140	105	19	4	M16	80	2	22
40	48.6	160	120	23	4	M20	90	2	22
50	60.5	165	130	19	8	M16	105	2	22
65	76.3	200	160	23	8	M20	130	2	26
80	89.1	210	170	23	8	M20	140	2	28
(90)	101.6	230	185	25	8	M22	150	2	30
100	114.3	240	195	25	8	M22	160	2	32
125	139.8	275	230	25	8	M22	195	2	36
150	165.2	325	275	27	12	M24	235	2	38
200	216.3	370	320	27	12	M24	280	2	42
250	267.4	450	390	33	12	M30	345	2	48
300	318.5	515	450	33	16	M30	405	3	52
350	355.6	560	495	33	16	M30	450	3	54
400	406.4	630	560	39	16	M36	510	3	60

## ■呼び圧力40Kフランジ

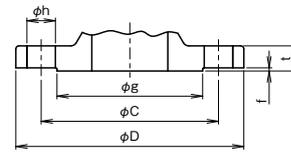

(mm)

呼び径	適用する鋼管の外径	接合寸法					平面座		フランジの厚さ t
		フランジの外径 D	中心円の径 C	径 h	数	ボルトのねじの呼び	径 g	高さ f	
15	21.7	115	80	19	4	M16	55	1	20
20	27.2	120	85	19	4	M16	60	1	20
25	34.0	130	95	19	4	M16	70	1	22
32	42.7	140	105	19	4	M16	80	2	24
40	48.6	160	120	23	4	M20	90	2	24
50	60.5	165	130	19	8	M16	105	2	26
65	76.3	200	160	23	8	M20	130	2	30
80	89.1	210	170	23	8	M20	140	2	32
(90)	101.6	230	185	25	8	M22	150	2	34
100	114.3	250	205	25	8	M22	165	2	36
125	139.8	300	250	27	8	M24	200	2	40
150	165.2	355	295	33	12	M30	240	2	44
200	216.3	405	345	33	12	M30	290	2	50
250	267.4	475	410	33	12	M30	355	2	56
300	318.5	540	470	39	16	M36	410	3	60
350	355.6	585	515	39	16	M36	455	3	64
400	406.4	645	570	39	16	M36	515	3	70

## ■水道用仕切弁フランジ 呼び圧力7.5K

(JIS B 2062-2018)

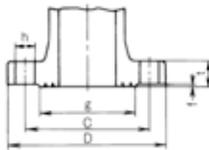

(mm)

呼び径	フランジの外径 D	フランジの各部寸法			ボルト穴			ボルトのねじの呼び
		厚さ t	高さ f	径 g	中心円の径 C	数	径 h	
50	155	20	2	96	120	4	19	M16
75	211	24	3	125	168	4	19	M16
100	238	25	3	152	195	4	19	M16
125	263	25	3	177	220	6	19	M16
150	290	26	3	204	247	6	19	M16
200	342	27	3	256	299	8	19	M16
250	410	29	3	308	360	8	23	M20
300	464	31	4	362	414	10	23	M20
350	530	32	4	414	472	10	25	M22
400	582	34	4	466	524	12	25	M22
450	652	35	4	518	585	12	27	M24
500	706	36	4	572	639	12	27	M24

## ■JIS B8210 (2017) による全量式安全弁用取付フランジ

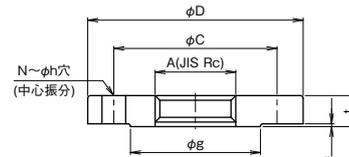

■寸法表

(mm)

フランジの呼び圧力	呼び径	取付ねじの呼び A (JIS Rc)	フランジ				ボルト穴			ボルトのねじの呼び
			D	t	f	g	C	N	h	
10K	20	1	125	18	1	67	90	4	19	M16
	25	1 1/4	135	20	2	76	100	4	19	M16
	40	2	155	20	2	96	120	8	19	M16
	50	2 1/2	175	22	2	116	140	8	19	M16
20K	20	1	130	20	1	70	95	4	19	M16
	25	1 1/4	140	22	2	80	105	4	19	M16
	40	2	165	22	2	105	130	8	19	M16
	50	2 1/2	200	26	2	130	160	8	23	M20

参考資料

# 16 銅合金製管フランジ(抜粋) (JIS B2240-2006)

この規格は、蒸気・空気・ガス・水・油などの一般用配管に使用する管・バルブなどを接続する銅合金製管フランジ(以下、フランジという。)について規定しています。

流体温度と最高使用圧力の関係は、付表1、圧力—温度基準、及び付表2、材料の材料グループ記号によります。

付表1. 圧力—温度基準

(MPa)

呼び圧力	材料グループ記号	区分	最高使用圧力			
			流体の温度(°C)			
			T <sub>A</sub> ~120	185	205	220
10K	C11,C21	I	1.4	1.2	1.1	—
		II	1.0	1.0	1.0	—
	C12,C22	I	1.4	1.2	1.1	1.0
		II	1.0	1.0	1.0	1.0
16K	C11,C21	I	2.2	1.9	1.7	—
		II	1.6	1.6	1.6	—
	C12,C22	I	2.2	1.9	1.7	1.6
		II	1.6	1.6	1.6	1.6

備考 1. 区分 I は、全面形ガスケットを使用し、かつ、接合相手のフランジが全面座である場合に適用し、区分 II はそれ以外の場合(リングガスケットを使用する場合など)に適用する。

2. T<sub>A</sub>は、常温を示す。

3. 表に示した温度の中間の温度における最高使用圧力は、比例補間法によって求める。

付表2. 材料

フランジの種類	材料グループ記号	材料規格		
		規格番号	材料記号	特記事項
スリップオンろう付式フランジ(SO)	C11	JIS H5120	CAC202	Pb 1%以下
	C12	JIS H5120	CAC407	Sn 5~6% Pb 1%以下
一体フランジ(IT)	C21	JIS H5120	CAC406	—
			CAC402	—
			CAC407	—

## ■管フランジの基準寸法

呼び圧力10Kフランジ

(mm)

呼び径	フランジ		ボルト穴			ボルトの呼び
	外径 D	厚さ t	中心円の径 C	数	径 h	
10	90	12	65	4	15	M12
15	95	12	70	4	15	M12
20	100	14	75	4	15	M12
25	125	14	90	4	19	M16
32	135	16	100	4	19	M16
40	140	16	105	4	19	M16
50	155	16	120	4	19	M16
65	175	18	140	4	19	M16
80	185	18	150	8	19	M16
100	210	18	175	8	19	M16
125	250	20	210	8	23	M20
150	280	22	240	8	23	M20

呼び圧力16Kフランジ

(mm)

呼び径	フランジ		ボルト穴			ボルトの呼び
	外径 D	厚さ t	中心円の径 C	数	径 h	
10	90	12	65	4	15	M12
15	95	12	70	4	15	M12
20	100	14	75	4	15	M12
25	125	14	90	4	19	M16
32	135	16	100	4	19	M16
40	140	16	105	4	19	M16
50	155	16	120	8	19	M16
65	175	18	140	8	19	M16
80	200	20	160	8	23	M20
100	225	22	185	8	23	M20
125	270	22	225	8	25	M22
150	305	24	260	12	25	M22

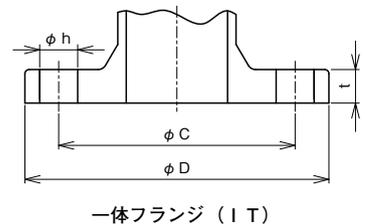

# 16 工業単位換算表

長さ (LENGTH)	cm	m	km	in	ft	尺
1	0.01	0.001	0.0001	0.3937	0.0328	0.033
100	1	0.0001	0.00001	39.371	3.2809	3.3
100,000	1,000	0.001	0.0001	39,371	3,280.9	3,300
2.54	0.02540	0.000254	0.0000254	1	0.08333	0.08382
30.48	0.3048	0.0003048	0.00003048	12	1	1.0058
30.30	0.30303	0.00030303	0.000030303	11.9303	0.9942	1

面積 (AREA)	cm <sup>2</sup>	m <sup>2</sup>	in <sup>2</sup>	ft <sup>2</sup>	尺 <sup>2</sup>
1	0.0001	0.00000001	0.1550	0.001076	0.001089
1×10 <sup>4</sup>	1	0.0001	1,550.1	10.7643	10.89
6.4514	0.0064514	0.0000064514	1	0.006944	0.007026
929	0.0929	0.0000929	144	1	1.0117
918.27	0.09183	0.00009183	142.34	0.9885	1

体積 (VOLUME)	dm <sup>3</sup> 又はL	m <sup>3</sup> 又はkL	ft <sup>3</sup>	英gal	米gal	石	尺 <sup>3</sup>
1	0.001	0.000001	0.03532	0.220	0.2642	0.02642	0.03594
1,000	1	0.001	35.317	219.95	264.19	5.5435	35.937
28.315	0.02832	0.00002832	1	6.2279	7.4806	0.1570	1.0175
4.5465	0.004547	0.000004547	0.1606	1	1.2011	0.02520	0.1633
3.7852	0.003785	0.000003785	0.1337	0.8325	1	0.02098	0.1360
180.39	0.18039	0.00018039	6.3707	39.676	47.656	1	6.4827
27.826	0.02783	0.00002783	0.9827	6.1203	7.3514	0.15425	1

質量 (MASS)	g	kg	t (tonne) (仏)	lb	ton (英)	ton (米)	貫	斤
1	0.001	0.000001	0.000001	0.002205	0.000984	0.001102	0.002667	0.001667
1,000	1	0.001	0.0001	2.2046	0.000984	0.001102	0.2667	1.6667
1×10 <sup>6</sup>	1,000	1	1	2,204.6	0.9842	1.1023	266.67	1,666.7
453.6	0.4536	0.0004536	0.001000	1	0.000446	0.00051	0.121	0.760
1,016.047	1.01605	0.00101605	0.002205	2,240	1	1.12	270.94	1,693.4
907.185	907.185	0.90719	2,000	0.89286	1	241.91	1,519.8	
3,750	3.75	0.00375	8.2673	0.003691	0.004134	1	6.25	
600	0.6	0.0006	1.3228	0.005905	0.006613	0.16	1	

粘度 (VISCOSITY)	Poise=g/cm・s (CGS単位)	centipoise.cP	kg・m・s	kg・m・h	lb/ft・s
1	100	0.1	360	0.0672	
0.01	1	0.001	3.6	0.000672	
10	1,000	1	3,600	0.672	
0.00278	0.278	0.000278	1	0.000187	
14.88	1,488	1.488	5,356.8	1	

速度 (VELOCITY)	m/s	m/h	km/h	ft/s	ft/min	mile/h
1	3,600	3.6	3.281	196.85	2.2370	
0.02778	1	0.001	0.009114	0.05468	0.06214	
0.2778	1,000	1	0.9114	54.682	0.6214	
0.3048	1,097.25	1.0973	1	60	0.68182	
0.025080	18.287	0.01829	0.01667	1	0.01136	
0.4470	1,609.31	1.6093	1.4667	88	1	

流量 (FLOW)	L/s	L/min	m <sup>3</sup> /min	m <sup>3</sup> /h	m <sup>3</sup> /s	英gal/min	米gal/min
1	60	0.06	3.6	0.001	13.197	15.8514	
0.01667	1	0.001	0.06	0.001667	0.2200	0.2642	
16.67	1,000	1	60	0.01667	219.95	264.19	
0.2778	16.67	0.01667	1	0.002778	3.6658	4.4032	
1,000	60,000	60	3,600	1	13,197	15,851.4	
0.07578	4.546	0.004546	0.2728	0.007578	1	1.2011	
0.06309	3.785	0.003785	0.2271	0.006309	0.8325	1	

圧力 (PRESSURE)	lb/in <sup>2</sup> 又はPSI	Pa	kPa	MPa	kgf/cm <sup>2</sup>	bar	atm	mmHg 又はTorr	mmH <sub>2</sub> O
1	6,894.8	6.8948	0.006895	0.07031	0.068678	0.06804	51.714	702.99	
0.0514504	1	0.001	0.0001	0.0010197	0.001	0.0009869	0.007501	0.10197	
0.14504	1,000	1	0.001	0.010197	0.01	0.009869	7.501	101.97	
145.03	1,000,000	1,000	1	10.1970	10.000	9.8690	75.01	1019.70	
14.223	98,067	98.067	0.098067	1	0.98067	0.96784	735.56	10,000	
14.561	100,000	100	0.10000	1.01970	1	0.98690	750.10	10,197	
14.697	101,330	101.33	0.10133	1.0332	1.0133	1	760.06	10,332	
0.019337	133.32	0.13332	0.013332	0.013594	0.013332	0.013157	1	13.594	
0.0214225	9.8068	0.0098068	0.0098068	0.001	0.009869	0.0096783	0.073561	1	

# 16 工業単位の換算表

応力 (STRESS)	Pa	MPa又はN/mm <sup>2</sup>	kg/mm <sup>2</sup>	kgf/cm <sup>2</sup>
	1	0.000001	0.0 <sub>5</sub> 101972	0.0 <sub>5</sub> 101972
	1,000,000	1	0.101972	10.1972
	9,806,650	9.80665	1	100
	98,066.5	0.0980665	0.01	1
力 (POWER)	N	dyn	kgf	lbf
	1	100,000	0.101972	0.22480894
	0.00001	1	0.0 <sub>5</sub> 101972	0.0 <sub>5</sub> 22480894
	9.80665	980,665	1	2.2046226
	4.4482216	444,822.16	0.45359237	1
仕事・エネルギー 熱量 (WORK ENERGY CALORIE)	J	kW・h	kgf・m	kcal
	1	0.0 <sub>2</sub> 277778	0.101972	0.000238889
	3,600,000	1	367,098	860
	9.80665	0.0 <sub>2</sub> 272407	1	0.00234270
	4,186.05	0.00116279	426.858	1
温度 (TEMPERATURE)	摂氏度°Cを華氏度°Fに		華氏度°Fを摂氏度°Cに	
	9/5×°C+32°		5/9×(°F-32°)	

## ■SI単位と従来の単位との比較

量	SI単位	SI単位と併用してよい単位	従来使用されていた単位	SI単位にするための換算率	備考
平面角	rad(ラジアン)	°(度) '(分) "(秒)		— 1.74533×10 <sup>-2</sup> rad 2.90888×10 <sup>-4</sup> rad 4.84814×10 <sup>-6</sup> rad	1°=(π/180)rad 1'=(π/60)° 1"=(π/60)'
質量	kg(キログラム)	t(トン)		— 1×10 <sup>3</sup> kg	
密度	kg/m <sup>3</sup>	kg/L t/m <sup>3</sup>		— 1×10 <sup>-3</sup> kg/m <sup>3</sup> 1×10 <sup>3</sup> kg/m <sup>3</sup>	
力	N(ニュートン)		dyn(ダイン) kgf(重量キログラム)	— 1×10 <sup>-5</sup> N 9.80665N	
圧力	Pa(パスカル)	bar(バール)	mmAq,mmH <sub>2</sub> O mAq,mH <sub>2</sub> O kgf/cm <sup>2</sup> mmHg atm(気圧)	— 1×10 <sup>5</sup> Pa 9.80665Pa 9.80665×10 <sup>3</sup> Pa 9.80665×10 <sup>4</sup> Pa 1.3322×10 <sup>2</sup> Pa 1.0135×10 <sup>5</sup> Pa	流体の圧力に用いる
粘度	Pa・S	P(ポワズ)		— 1×10 <sup>-1</sup> Pa・S	
動粘度	m <sup>2</sup> /S	St(ストークス)		— 1×10 <sup>-4</sup> m <sup>2</sup> /S	
エネルギー 仕事 熱量 電力量	J(ジュール)		kcal(キロカロリー) kgf・m kW・h	— 4.18605kJ 9.80665J 3.6MJ	計算法の値を示すITカロリー (International Steam Table) によれば、1kcal <sub>IT</sub> =4.18680kJ
温度	K(ケルビン) °C(セルシウス度)				熱力学温度 セルシウス温度 T[K]=273.15+t[°C]
温度間隔	K °C				以前はdegと表していた
比熱 比エントロピ	J/(kg・k)		kcal/kg・°C	— 4.1805kJ/(kg・k)	
比エンタルピ 比潜熱	J/kg		kcal/kg	— 4.18605kJ/kg	
応力	Pa N/m <sup>2</sup>		kgf/m <sup>2</sup>	9.80665Pa	

# 16 国際単位系“SI”

SIとは1960年の国際度量衡総会で決議された国際単位系(Le Systeme International d'Unites, SI)の略称です。我が国では、平成4年に制定、平成5年に施行された新計量法により、取引・証明に用いられる計算単位が、SIに統一されました。

## ■SI単位に移行された主な計量単位

量	移行される計量単位(記号)	SI単位(記号)	単位の換算関係 <sup>注1</sup>
圧力	重量キログラム毎平方メートル(kgw/m <sup>2</sup> , kgf/m <sup>2</sup> , kg/m <sup>2</sup> ) 水銀柱メートル(mHg) <sup>注2</sup> 水柱メートル(mH <sub>2</sub> O, mAq) トル( Torr ) <sup>注3</sup>	パスカル(Pa)	1kgf/m <sup>2</sup> ≒9.8Pa 1mHg≒133kPa 1mH <sub>2</sub> O≒9.8kPa 1Torr=133Pa
力	重量キログラム(kgw, kgf)	ニュートン(N)	1kgf≒9.8N
力のモーメント	重量キログラムメートル(kgw・m, kgf・m, kg・m)	ニュートン(N・m)	1kgf・m≒9.8N・m
応力	重量キログラム毎平方メートル(kgf/m <sup>2</sup> )	パスカル(Pa)	1kgf/m <sup>2</sup> ≒9.8Pa
熱量	カロリー(cal) <sup>注4</sup>	ジュール(J)	1cal≒4.2J
長さ	ミクロン(μ)	メートル(m)	1μ=1μm

注1. 単位の換算関係での正確な係数は、9.8→9.80665、133→133.322、4.2→4.18605です。  
注2. 血圧測定での使用は認める。注3. 医療関連での使用は認める。注4. 栄養関連での使用は認める。

## ■SI単位の10の整数乗倍を構成する主な接頭語は、以下のものがあります。

10の倍数	接頭語	記号	10の倍数	接頭語	記号
10 <sup>6</sup>	メガ	M	10 <sup>-2</sup>	センチ	c
10 <sup>3</sup>	キロ	k	10 <sup>-3</sup>	ミリ	m
10 <sup>2</sup>	ヘクト	h	10 <sup>-6</sup>	マイクロ	μ

## ■圧力単位の換算表(従来単位→SI単位)

- ※1. 簡易換算：1.0kgf/cm<sup>2</sup>=0.0980665MPa=98.0665kPaで換算し、四捨五入で丸めた数値です。  
※2. 安全弁、逃し弁用換算：1.0kgf/cm<sup>2</sup>=0.0980665MPaで換算し、端数切捨とした数値です。(SI単位の値が従来単位の圧力値を超えない数値としています。)

### 負圧

従来単位	SI単位(簡易換算 <sup>※1</sup> )
25 Torr	3.3 kPa・A
-50 mmAq	-0.49 kPa
-50 mmHg	-6.7 kPa
-100 mmHg	-13 kPa
-200 mmHg	-27 kPa
-400 mmHg	-53 kPa
-600 mmHg	-80 kPa

### 正圧

従来単位	SI単位(簡易換算 <sup>※1</sup> )
0.01 kgf/cm <sup>2</sup> (100mmAq)	1.0 kPa
0.02 kgf/cm <sup>2</sup> (200mmAq)	2.0 kPa
0.03 kgf/cm <sup>2</sup> (300mmAq)	2.9 kPa
0.04 kgf/cm <sup>2</sup> (400mmAq)	3.9 kPa
0.05 kgf/cm <sup>2</sup> (500mmAq)	4.9 kPa
0.06 kgf/cm <sup>2</sup> (600mmAq)	5.9 kPa
0.07 kgf/cm <sup>2</sup> (700mmAq)	6.9 kPa
0.08 kgf/cm <sup>2</sup> (800mmAq)	7.8 kPa
0.09 kgf/cm <sup>2</sup> (900mmAq)	8.8 kPa

# 16 国際単位系“SI”

## ■圧力単位の換算表(従来単位→SI単位)

※1. 簡易換算：1.0kgf/cm<sup>2</sup>=0.0980665MPa=98.0665kPaで換算し、四捨五入で丸めた数値です。

※2. 安全弁、逃し弁用換算：1.0kgf/cm<sup>2</sup>=0.0980665MPaで換算し、端数切捨とした数値です。  
(SI単位の値が従来単位の圧力値を超えない数値としています。)

従来単位 kgf/cm <sup>2</sup>	SI単位 MPa	
	簡易換算 <sup>※1</sup>	安全弁、逃し弁用換算 <sup>※2</sup>
0.1	0.010	
0.15	0.015	
0.2	0.020	
0.3	0.029	
0.35	0.034	0.0343
0.4	0.039	0.0392
0.5	0.049	0.0490
0.6	0.059	0.0588
0.7	0.069	0.0686
0.8	0.078	0.0784
0.9	0.088	0.0882
1.0	0.10	0.098
1.1	0.11	0.107
1.2	0.12	0.117
1.3	0.13	0.127
1.4	0.14	0.137
1.5	0.15	0.147
1.6	0.16	0.156
1.7	0.17	0.166
1.8	0.18	0.176
1.9	0.19	0.186
2.0	0.20	0.196
2.1	0.21	0.205
2.2	0.22	0.215
2.3	0.23	0.225
2.4	0.24	0.235
2.5	0.25	0.245
2.6	0.25	0.254
2.7	0.26	0.264
2.8	0.27	0.274
2.9	0.28	0.284
3.0	0.29	0.294
3.1	0.30	0.304
3.2	0.31	0.313
3.3	0.32	0.323
3.4	0.33	0.333
3.5	0.34	0.343
3.6	0.35	0.353
3.7	0.36	0.362
3.8	0.37	0.372
3.9	0.38	0.382

従来単位 kgf/cm <sup>2</sup>	SI単位 MPa	
	簡易換算 <sup>※1</sup>	安全弁、逃し弁用換算 <sup>※2</sup>
4.0	0.39	0.392
4.1	0.40	0.402
4.2	0.41	0.411
4.3	0.42	0.421
4.4	0.43	0.431
4.5	0.44	0.441
4.6	0.45	0.451
4.7	0.46	0.460
4.8	0.47	0.470
4.9	0.48	0.480
5.0	0.49	0.490
5.1	0.50	0.500
5.2	0.51	0.509
5.3	0.52	0.519
5.4	0.53	0.529
5.5	0.54	0.539
5.6	0.55	0.549
5.7	0.56	0.558
5.8	0.57	0.568
5.9	0.58	0.578
6.0	0.59	0.588
6.1	0.60	0.598
6.2	0.61	0.608
6.3	0.62	0.617
6.4	0.63	0.627
6.5	0.64	0.637
6.6	0.65	0.647
6.7	0.66	0.657
6.8	0.67	0.666
6.9	0.68	0.676
7.0	0.69	0.686
7.1	0.70	0.696
7.2	0.71	0.706
7.3	0.72	0.715
7.4	0.73	0.725
7.5	0.74	0.735
7.6	0.75	0.745
7.7	0.76	0.755
7.8	0.76	0.764
7.9	0.77	0.774

従来単位 kgf/cm <sup>2</sup>	SI単位 MPa	
	簡易換算 <sup>※1</sup>	安全弁、逃し弁用換算 <sup>※2</sup>
8.0	0.78	0.784
8.1	0.79	0.794
8.2	0.80	0.804
8.3	0.81	0.813
8.4	0.82	0.823
8.5	0.83	0.833
8.6	0.84	0.843
8.7	0.85	0.853
8.8	0.86	0.862
8.9	0.87	0.872
9.0	0.88	0.882
9.1	0.89	0.892
9.2	0.90	0.902
9.3	0.91	0.912
9.4	0.92	0.921
9.5	0.93	0.931
9.6	0.94	0.941
9.7	0.95	0.951
9.8	0.96	0.961
9.9	0.97	0.970
10.0	0.98	0.980
10.5	1.03	1.029
11	1.08	1.078
12	1.18	1.176
13	1.27	1.274
14	1.37	1.372
15	1.47	1.470
17.5	1.72	1.716
18	1.77	1.765
19	1.86	1.863
20	1.96	1.961
22	2.16	2.157
24	2.35	2.353
25	2.45	2.451
27	2.65	2.647
30	2.94	2.941
32	3.14	
40	3.92	
45	4.41	
50	4.90	
66	6.47	

# ソフト料金のご案内

## 1 提出書類の料金

書類名	基本料金	基本部数	追加料金 (/枚)
①納入品図面 ※	無 料	1部	サイズ @
②検査成績表 ※	無 料		A4 20円
③取扱説明書	無 料		B4 30円
④製作要領書	10,000円		A3 50円
⑤検査要領書	10,000円		
⑥ミルシート ※	3,000円		
⑦強度計算書	10,000円		
⑧熱処理要領書	24,000円		
⑨塗装要領書	20,000円		
⑩認定書再発行	3,000円/枚		
⑪完成図書	その都度お見積り致します。		
⑫その他特別資料	(図面、設計計算書などセットしたもの)		

※印は、和文・英文共通です。  
その他の書類で英文の場合は2倍となります。他の外国語は実費を申し受けます。

## 2 立会検査費用

- ①製品検査、中間検査、工程検査などで弊社工場で行われる立会検査は1日に付き60,000円を申し受けます。
- ②弊社がお客様より依頼されて第三者の立会検査を行う場合は、別に実費を申し受けます。

## 3 高圧ガス認定料金

別途お見積り致します。

## 4 非破壊検査費

別途お見積り致します。

## 5 修理及び技術者派遣に関する料金

### 1.修理派遣費用

		国内役務	海外役務
平日勤務	(1日/1人)	32,000円	その都度お見積り 致します。
時間外勤務	(1時間/1人)	6,900円	
休日勤務	(1日/1人)	42,000円	
時間外勤務	(1時間/1人)	7,700円	
宿泊費	(1泊/1人)	13,000円	
交通費		実 費	
通信費		実 費	

- ★作業費の最低料金は、4時間と致します。
- ★一般管理費として、役務費+宿泊費・交通費・使用部品代の合計金額の15%を加算し、別途申し受けます。
- ★休日は、弊社の休日カレンダーと致します。

# ソフト料金のご案内

## 2.技術者派遣費用

バルブ、調節計などの調整も含まれます。

	国内役務		海外役務	
	責任者	一般	責任者	一般
平日勤務 (1日/1人)	60,000円	48,000円	92,000円	80,000円
時間外勤務(1時間/1人) 夜間時間当たり (17:00~22:00)	10,000円	8,000円	16,000円	14,000円
休日勤務 (1日/1人)	80,000円	65,000円	—	
時間外勤務(1時間/1人) 夜間時間当たり (17:00~22:00)	13,000円	11,000円		
宿泊費 (1泊/1人)	13,000円			
海外滞在費 (1日/1人)	—		宿舎有り 20,000円 宿舎無し 35,000円	
渡航費及び交通費	実 費		実 費	
保険料	—		実 費	
通信費	実 費		実 費	
消耗工具費	実 費		実 費	

- ★作業費の最低料金は、4時間と致します。
- ★一般管理費として、役務費+宿泊費・交通費・使用部品代の合計金額の15%を加算し、別途申し受けます。
- ★休日は、弊社の休日カレンダーと致します。

## 6 キャンセルチャージ

お客様の都合によりキャンセルが発生した場合、同時点の工程状況に応じ契約価格に、右記の比率を乗じた金額を申し受けます。

工程状況	請求乗率
素材完了	60%
機械加工完了	80%
製品組立完了	100%

★返品は、キャンセルチャージとは異なりますので、弊社の返品規定に基づいて処理させていただきます。

## 7 梱包・輸送の料金

**国内**

商品直送の場合及び弊社指定登録場所以外への納入の場合、運送費を実費にて申し受けます。ただし、特殊指定梱包及び特殊指定輸送の場合はその都度お見積り致します。

**海外**

その都度お見積り致します。

### ■この料金表の取扱に関するご注意

- 1 記載されております各種料金は、ユーザー様渡し料金です。
- 2 記載されております料金は、消費税は含まれておりません。
- 3 ソフト料金は実費請求ですので、流通段階での手数料は一切含まれておりません。
- 4 お見積りの際は、バルブ価格とソフト料金を分離し、ソフト料金は外枠見積りとさせていただきます。

# アフターサービス

納入された商品は万全な品質管理の基に製造されていますので、正しくご使用いただければ安心して使用できますが、使い方を間違えますと作動しないことや、性能を十分発揮できないことがあります。カタログ、取扱説明書などをよくお読みの上正しくご使用ください。

また、商品は予告なしに製造中止や改定を行うことがありますのでご了承ください。

## 保証

納入品の保証期間は、指定の納入場所へ納入後(着荷後)1ケ年とさせていただきます。この保証期間内に弊社の責任による故障を生じた場合には、弊社の負担により修理を致します。しかし、次に該当する場合などはこの保証の対象範囲から除外させていただきます。

- ① 需要者側の不適当な取扱い、又は使用による場合。
- ② 弊社の責任とみなされない故障の場合。
- ③ 弊社以外の改造、又は修理による場合。
- ④ 設計仕様条件を越えた過酷な環境下における取扱い、保管、あるいは使用の場合。
- ⑤ 火災、水害、地震、落雷、その他天災地変による場合。
- ⑥ 減耗のはなはだしい部品などで、あらかじめその旨申し出を行っている場合。

ここでいう保証は、納入品単体の保証を意味するもので、納入品の故障により誘発される物的損害・人的損害は補償の対象外となります。

### 東日本営業部

担当部署	サービス区域
東京営業所 TEL.045-227-5247	東京、神奈川
西関東営業所 TEL.042-772-8531	神奈川、東京、山梨
東関東営業所 TEL.043-242-0171	千葉、茨城
北関東営業所 TEL.048-663-8141	埼玉、栃木
関越営業所 TEL.027-252-4248 新潟出張所 TEL.025-282-3833	群馬、長野、新潟
仙台営業所 TEL.022-287-6211	宮城、山形、福島
盛岡営業所 TEL.019-697-7651	岩手、青森、秋田
札幌営業所 TEL.011-875-8007	北海道全域

### サービスネットワーク

### 西日本営業部

担当部署	サービス区域
大阪営業所 TEL.06-6325-1501 岡山出張所 TEL.086-898-1611	大阪、京都、奈良、和歌山 兵庫、岡山、香川、徳島、高知 愛媛、鳥取、滋賀、三重
名古屋営業所 TEL.052-411-5840 静岡出張所 TEL.054-297-5488	愛知、岐阜、三重、静岡
金沢営業所 TEL.076-261-6989	石川、富山、福井
広島営業所 TEL.082-230-4511	広島、島根、山口
福岡営業所 TEL.092-291-2929	九州全域、沖縄



# 製品選定上のチェックポイント

ご注文の際は下表の項目をチェックのうえ、使用条件をお知らせください。

型 式	その他のチェックポイント	チェックポイント								機能	頁	
		用途	流体	圧力	流量	呼び径	温度	接続	材料			
RP RD	一次側圧力 二次側圧力 (減圧弁)	●	●	●	●	●	●	●	●	減圧弁 蒸気用 空気・気体用	1	8
RD RJ RC RF RMU BMU WVR WHA FD WVF	一次側圧力 二次側圧力 (減圧弁)	●	●	●	●	●	●	●	●	減圧弁 水用・液体用 メータユニット 水撃防止器、定流量弁	2	18
SL SF	適用法規	●	●	●	●	●	●	●	●	安全弁、温度圧力安全弁 逃し弁	3	52
MD WVD FD WVM		●	●	●	●	●	●	●	●	サーキット弁 一次圧力調整弁	4	74
LP WVL VD CS No....	アングル形 ストレート形 (定水位弁)	●	●	●	●	●	●	●	●	定水位弁(FVバルブ) バキュームブレーカ 逆止弁、逆流防止装置	5	82
TD JRG TR BM	被加熱(冷却)流体	●	●	●	●	●	●	●	●	温度調整弁 ミキシングバルブ 温度開閉弁 給湯停止弁	6	92
QH VD		●	●	●	●	●	●	●	●	サイレンサ 真空調整弁	7	100
AT ATB AK AD ADB AF AFP BA HB HG	アングル形 ストレート形 (ラジエータバルブ)	●	●	●	●	●	●	●	●	スチームトラップ ポンピングトラップ、ドレンセパレータ エアトラップ、ラジエータバルブ	8	102
AF AFV AT AV DHA PO		●	●	●	●	●	●	●	●	空気抜弁、吸排気弁 通気弁、排水用正圧緩和器 トラップライマーバルブ	9	115
JB JS JU	伸縮量 配管材質	●	●	●	●	●	●	●	●	ベローズ形伸縮管継手 スリーブ形伸縮管継手 ボールジョイント	10	123
KY KT KU KW	メッシュ数	●	●	●	●	●	●	●	●	ストレーナ	11	129
DS PF FST WF PS WVE WS VF ED	電圧・周波数 通電開・閉	●	●	●	●	●	●	●	●	電磁弁	12	146
EBS ECF EIT CB EBF EI MT MR ECS EIE EIM	電圧・周波数 停電閉・通電閉	●	●	●	●	●	●	●	●	緊急遮断弁 (制御盤)	13	177
BM ML	電圧・周波数 オンオフ・比例	●	●	●	●	●	●	●	●	電動弁	14	188
COS CCF CCS CP COF	操作空気圧力 加圧開・閉	●	●	●	●	●	●	●	●	シリンダー弁	15	198
●製品記号..... 201 ●鋼・鋳鉄製管フランジ..... 207 ●用語説明..... 202 ●鋼・鋳鉄製管フランジの基準寸法..... 209 ●水道法性能基準「認証登録製品一覧表」..... 203 ●銅合金製管フランジ..... 211 ●旧製品から現製品への流れ..... 205 ●工業単位の換算表..... 212	参考資料	16	201									

# TOTAL INDEX

## A

<b>スチームトラップ</b>	
AD19、19F	107
AD22、22F	107
ADB20、20F	108
ADB21、21F	108
AF11H、11HF	111
AF12	111
AF15HR、15HL、15HV	109
AF16H	110
AF20F	110
AF21FR、21FL、21FV	109
AK1H、2H	105
AK5、5F	106
AK16	106
AK20	105
AT1A、1S	102
AT4A、4S	102
AT6、6F、6FB	104
ATB5、5F	103
<b>ポンピングトラップ</b>	
AFP1H、2H	112
<b>エアトラップ</b>	
AK21	113
<b>空気抜弁</b>	
AF4CN、4M、4S、4SN	119
AF5N	120
AF6N	115
AF9、9H	117
AF10、10H	118
AF17N	115
AF22N	116
AFV1N	120
AT7	120
<b>吸排気弁・通気弁</b>	
AFV4N、5	121
AV1C、2C、4C	122

## B

<b>ドレンセパレータ</b>	
BA5	113
<b>消音器(スチームトラップ用)</b>	
BH1	104
<b>戸別減圧弁用止水栓</b>	
BN30N	34
<b>電動弁(ボール式)</b>	
BM1S	193
BM7S	193
BM9S	191
BM9SR	192
BM12CR、13CR、14CR	190
BM12S、13S、14S、16S	188
BM12SR、13SR、14SR	189
BM15S	191
BM15SR	192
<b>給湯停止弁</b>	
BM13SHN、16SHN	99

## メータユニット(減圧弁無)

BMU3	37
BMU5	36

## C

<b>シリンダー弁</b>	
CCF、COF1	199
CCF、COF1H	199
CCS、COS1	198
CCS、COS1H	198
CP53FS	200
CP85FS	200
CP125FS	200
CP85FT	200
CP125FT	200
<b>制御盤(緊急遮断弁用)</b>	
CBE12、E14	183
CBM12A、M12B、M14A、M14B	183
<b>逆止弁</b>	
CS1USN	90
CS2USN	90
CS2SSN	90
CS3SSN	90
CS4N	90
CS7N	90
CS11	90

## D

<b>排水用正圧緩和器</b>	
DHA1	122
<b>定水位弁パイロット用電磁弁</b>	
DS11N、11LN	87
DS16	88
<b>電磁弁</b>	
DS10、10H、15	167
DS13、13H、14	168

## E

<b>電磁弁</b>	
EDS、EDF	175
EDES、EDEF	176
<b>緊急遮断弁(電磁式、機械式)</b>	
EBF、ECF1P	177
EBF、ECF1W	177
EBS、ECS1P	177
EBS、ECS1W	177
EIEFS、FP	179
EIFS、FP	178
EIM2、3、4	184
EIM7、7N、7C、7CN	185
EIM10、10F	186
EIM11、11F	187
EIT2D、2DN	180
EIT3D、3DN	180

## F

<b>差圧調整弁(サーキット弁)</b>	
FD2H、2W	76
<b>定流量弁</b>	
FD6N	48
FD9N、10N	50
FD11N、12	49
FD13N、14	49
<b>電磁弁</b>	
FST4	171

## H

<b>ラジエータバルブ</b>	
HB1A、1S	114
HG3A、3S	114

## J

<b>ベローズ形伸縮管継手</b>	
JB13、14	123
JB17、18	124
JB19、20	125
<b>スリーブ形伸縮管継手</b>	
JS5HF、6HF	126
JS5HW、6HW	127
JS7HF、8HF	126
JS7HW、8HW	127
<b>ボールジョイント</b>	
JU1	128
JU3F、4F	128
JU3W、4W	128
<b>ミキシングバルブ</b>	
JRG3400、3410	97
JRG3400N	98
<b>温度開閉弁</b>	
JRG6320N	98

## K

<b>ストレーナ</b>	
KT1、1D	134
KT1A、1CN、1PN	135
KT2、2D	136
KT3、3A	137
KT4H、4W	138
KT5、5W	140
KT5F、5FW	140
KT7	141
KT8CN、8PN	139
KU1、1CN	142
KU2、2A、2N	143
KU3、4	144
KW1、2、3	145
KY3	132
KY4、4N	129
KY6、6CN	131
KY7、7N	130
KY8	132
KY9、10	133

## L

<b>定水位弁(FVバルブ)</b>	
LP8N、8AN	82
LP8AHN	83
LP8ARN	84
LP8HN	83
LP8RN	84
LP9N	82
LP9HN	83
LP9RN	84
LP10	85
LP10H	85
<b>ボールタップ(定水位弁用)</b>	
LB2N	89

## M

<b>一次圧力調整弁(サーキット弁)</b>	
MD1A	81
MD2P	81
MD11	76
MD14CN	75
MD14H、14W	74
MD20H、20W	75
MD22	81
MD29A	80
MD35F、37F	80
<b>電動弁</b>	
MLFD	195
MLFS	196
MLFT	197
MLFW	196
MLTS	196
MLTT	197
<b>緊急遮断弁(電動式)</b>	
MR5、5C	182
MRS4、4C	182
MT32D、32DN	181
MT33D、33DN	181
MT34D	181

## N

<b>逆流防止装置</b>	
NO.007NQT	91
NO.009NQT	91
NO.8	91
NO.9BD	91
NO.9D	91
NO.800	91
NO.LF8	91
NO.LF288A	91
NO.LF709NRS	91
NO.LF909NRS	91

## P

<b>電磁弁</b>	
PF12、12C	153
PF16、17	160

PF22、22C	152
PF22K	165
PF25、25C	159
PS12、12C	151
PS16、17	160
PS18	173
PS22、22C	150
PS22K	165
PS43、43C	155
PS43K	165
PS25、25C	158
PSE18、19	174
トラッププライマーバルブ PO500	122

## Q

<b>サイレンサ</b> QH1、2、3	100
-------------------------	-----

## R

<b>逆止減圧弁</b> RC44N	27
RC47N	34
<b>減圧定流量弁</b> RF44N	28
<b>逆止減圧定流量弁</b> RFC44N	29
<b>減圧弁</b> RD3H、3HF	13
RD3HA、3HAF	16
RD4、4B	17
RD5R	47
RD7	47
RD8	17
RD11	42
RD14CN	41
RD14H、14W	41
RD16	46
RD17、17A	46
RD19、19F	47
RD20、20N	40
RD20F、20FN	40
RD25SN、25SRN	38
RD29A	16
RD30	13
RD31N、31FN	18
RD31NW、31FNW	22
RD32N、32FN	19
RD32NW、32FNW	23
RD33FN	18
RD33FNW	22
RD34FN	19
RD34FNW	23
RD35、35N	20
RD35F、35FN	20
RD35FW、35FNW	24
RD35W、35NW	24
RD36、36F	20

RD36W、36FW	24
RD37、37F	21
RD38、38F	21
RD40	12
RD41、41F	12
RD43N	33
RD44N	25
RD44SN	31
RD45SN、45SUN	31・32
RD46N	30
RD47N	34
RD50SN、50SHN	38
RD50SRN、50SRHN	38
RD51T	45
RD52	33
RD54CN	42
RD55、55N	42
RDB33FN	19
RJ44N	26
RP6、6P	8
RP6A、8A	14
RP6BD、6K	9
RP7	10
RP8	10
RP9、10、11	11
RP9A、10A、11A	15
RP70	10
<b>メータユニット(減圧弁付)</b> RMU3	37
RMU5	36

## S

<b>安全弁(全量式)</b> SF1H、2H	66
SF13、13L	62
SF14、14L	62
SF15、15L	63
SF16、16L	63
SF17、17L	64
SF18、18L	64
SF19、19L	65
SF20、20L	65
<b>安全弁(揚程式)</b> SL7、8	59
SL9、10	60
SL11、12	61
SL23、23H	57
SL24、24HB	57
SL45、46	58
<b>安全逃し弁(揚程式)</b> SL37、37V、37VN	52
SL38、38V、38VN	53
SL39、39V、40、40V	54
SL39F、39FV、40F、40FV	55
SL43、43V	56
SL44、44V	56
<b>逃し弁</b> SL6ED	72

SL8ED、10ED	73
SL24E	71
SL35N、35HN	39
SL38E、38EN	67
SL38EA、40EA	69
SL40E、40EN	68
SL40EF、40EFA	70
SL44E	71
SL46ED	72

## T

<b>端子箱(電磁弁用)</b> TB-03、03C、03L型	167
<b>温度調整弁</b> TD2W、2G、2AW、2AG	93
TD2LW、2LG	94
TD2ALW、2ALG	94
TD4、4L	95
TD8W、8G、8AW、8AG	92
<b>温度調節電動弁</b> TBM8S	195
<b>温度調節電磁弁</b> TPF、TPS22	170
<b>ミキシングバルブ</b> TR4N	96
TR5	96

## U

<b>弁慶シリーズ用継手</b> UDBN、UDPN、UDPBN	30
UDDN、UDPDN	30
UFBN、UFDN、UFPN	30
UJBN、UJDN、UJPN	30

## V

<b>バキュームブリーカ・真空調整弁</b> VD1H	101
VD2N	89
VD5HN	89
VD7N	89
<b>電磁弁</b> VF13、13C	171
VF14、14C	171
VF14K	164

## W

<b>電磁弁</b> WF12、12N	149
WF12C、12CN	149
WF12V、12CV	162
WF22、22N	148
WF22C、22CN	148
WF22K	164
WF22S	166
WF22V、22CV	161
WF25、25N	157
WF25C、25CN	157
WF25V、25CV	163

WS12、12N	147
WS12C、12CN	147
WS12V、12CV	162
WS18	173
WS22、22N	146
WS22C、22CN	146
WS22K、43K	164
WS22S	166
WS22V、22CV	161
WS43、43N	154
WS43C、43CN	154
WS43V、43CV	161
WS25、25N	156
WS25C、25CN	156
WS25V、25CV	163
WS38、38N	169
WS40N	88
WVE02、02CN	172
<b>定水位弁パイロット用電磁弁</b> WS22N、22CN	87
WS25N、25CN	88
WS40N	88
<b>水撃防止器</b> WHA1N	48
WHA6、6F	48
<b>減圧弁</b> WVR02、02CN	43
WVR02T、05T	44
<b>保圧減圧弁</b> WVMR02、02N	45
<b>定流量弁</b> WVF02	51
<b>一次圧力調整弁</b> WVM02、02CN	78
WVM02T	79
WVME02	79
<b>落水防止弁</b> WVMS02	77
<b>差圧レリーフ弁</b> WVD02	77
<b>定水位弁(FVバルブ)</b> WVL02、02CN	86

## その他

<b>電動弁(ボール式)</b> 3BM1S、2S	194
<b>温度圧力安全弁</b>	66



●本 社

〒231-0013 神奈川県横浜市中区住吉町3-30

販売促進部 TEL 045-227-5246  
販売促進課 TEL 045-227-5248  
設備営業課 TEL 045-227-5248  
FAX 045-227-5236

URL <https://www.venn.co.jp>

●営業所・出張所

東日本営業部

東京営業所	〒231-0013	神奈川県横浜市中区住吉町3-30	TEL 045-227-5247 FAX 045-227-5237
西関東営業所	〒252-0132	相模原市緑区橋本台2-2-38	TEL 042-772-8531 FAX 042-770-7576
東関東営業所	〒260-0021	千葉市中央区新宿1-16-9(新栄ビル101)	TEL 043-242-0171 FAX 043-238-1208
北関東営業所	〒331-0825	さいたま市北区榎引町2-113-2(藤波ビル1F)	TEL 048-663-8141 FAX 048-660-1038
関東営業所	〒371-0831	前橋市小相木町1-5-14	TEL 027-252-4248 FAX 027-290-1021
新潟出張所	〒950-0941	新潟市中央区女池3-18-11(カーザ・プラチダ女池B棟)	TEL 025-282-3833 FAX 025-282-3834
仙台営業所	〒984-0012	仙台市若林区六丁の目中町21-39	TEL 022-287-6211 FAX 022-390-6110
盛岡営業所	〒028-3615	岩手県紫波郡矢巾町南矢幅6-556	TEL 019-697-7651 FAX 019-697-6152
札幌営業所	〒003-0872	札幌市白石区米里2条4丁目2-25	TEL 011-875-8007 FAX 011-875-8017
国際課	〒231-0013	神奈川県横浜市中区住吉町3-30	TEL 045-227-5256 FAX 045-227-5239

西日本営業部

大阪営業所	〒533-0033	大阪市東淀川区東中島2-15-21	TEL 06-6325-1501 FAX 06-6325-1506
岡山出張所	〒700-0089	岡山市北区津島本町13-32(HillTop津島102)	TEL 086-898-1611 FAX 086-898-1612
名古屋営業所	〒453-0041	名古屋市市中村区本陣通5-55	TEL 052-411-5840 FAX 052-419-1006
静岡出張所	〒420-0839	静岡市葵区鷹匠3-13-15(カーサ・デ・ソラー鷹匠 301)	TEL 054-297-5488 FAX 054-297-5498
金沢営業所	〒920-0054	金沢市若宮1-52	TEL 076-261-6989 FAX 076-261-6994
広島営業所	〒733-0003	広島市西区三篠町1-9-22	TEL 082-230-4511 FAX 082-509-0003
福岡営業所	〒812-0034	福岡市博多区下呉服町9-24	TEL 092-291-2929 FAX 092-282-1085

●工場  
岩手・相模原

●研修センター  
イノベーションセンター

●原材料、その他の変動により予告なく価格改定する場合があります。  
●この製品ガイド／価格表の記載内容は2024年7月現在のものです。

24.05.4ZA-D



1 減圧弁 蒸気用  
空気・気体用

2 減圧弁 水用・液体用  
メータユニット  
水撃防止器、定流量弁

3 安全弁、温度圧力安全弁  
逃し弁

4 サーキット弁、一次圧力調整弁

5 定水位弁(FVバルブ)  
バキュームブレーカ  
逆止弁、逆流防止装置

6 温度調整弁、ミキシングバルブ  
温度開閉弁 給湯停止弁

7 サイレンサ  
真空調整弁

8 スチームトラップ  
ポンピングトラップ、ドレンセパレータ  
エアトラップ、ラジエータバルブ

9 空気抜弁、吸排気弁  
通気弁、排水用正圧緩和器  
トラッププライマーバルブ

10 ベローズ形伸縮管継手  
スリーブ形伸縮管継手  
ボールジョイント

11 ストレーナ

12 電磁弁

13 緊急遮断弁  
(制御盤)

14 電動弁

15 シリンダー弁

16 参考資料

取扱店