

# バイパス付 スチームトラップ

三役

サーモスタチック式  
フランジ形 **ATB-5F型**  
15~50A

- 1台三役、トラップ⊕バイパス⊕ストップの機能が一体。
- スペースの有効利用と設備費の削減を実現。

大口径  
32~50A

NEW

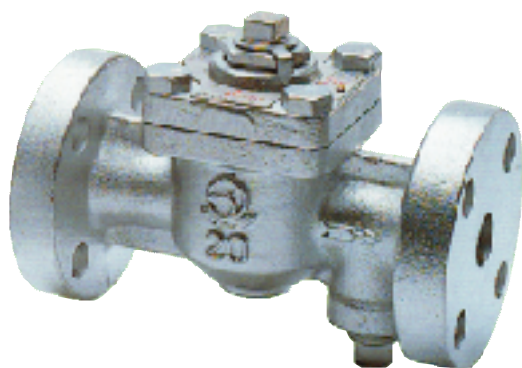
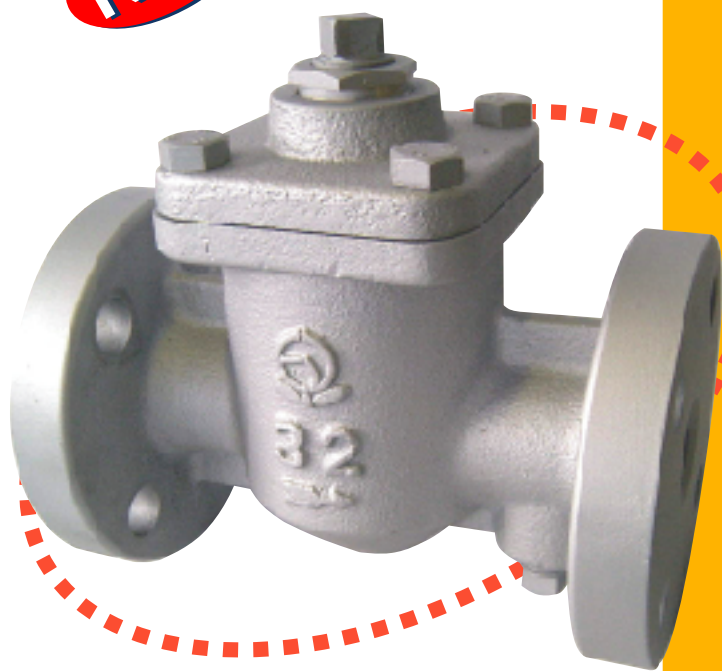

15~25A

## をシリーズ化しました。

### 【特徴】

#### ◆ 排出量が大

ウォーミングアップ時間が大巾に短縮できると共に、管末から大型機器まで巾広い用途に使用できます。

#### ◆ 水平・垂直・横取付自由

狭い場所にも取付可能で、スペースの有効利用が可能となります。

※呼び径32~50は水平配管に垂直取付

#### ◆ シール性・耐久性UP

可動式弁体※の採用によりシール性・耐久性が向上。

※特許出願中(呼び径32~50)

#### ◆ 省エネタイプ

飽和蒸気温度から10°C※降下した温度で作動しますので生蒸気の排出がありません。

※呼び径32~50は15°C降下した温度で作動します。

#### ◆ テスト弁をトラップに直付け可能

テスト弁設置の為の分岐配管設置の必要が無く、作動チェックや凍結破損防止等に利用できます。

### 【用途】

- 蒸気輸送管、管末
- ヘッダー
- トレスライン
- 暖房装置 など

トラップ

バイパス

ストップ

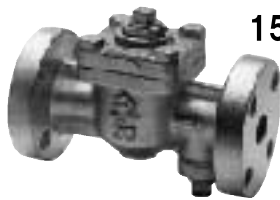

15~25A

1台  
三役



32~50A

仕様

型式	ATB-5F型
製品記号	ATB5F-G
形式	サーモスタチック式
呼び径	15~50
適用圧力	1.0MPa以下
適用流体	飽和蒸気注
流体温度	184°C以下
端接続	JIS 10KFFフランジ
材質	本体(FC)、弁体・弁座(SUS)、コック(CAC406)、サーモエレメント(SUS316L)
背圧許容度	一次側圧力の50%以下(最小差圧0.03MPa)
耐圧性	蒸気圧: 1.5MPa、水圧: 0.5MPa

注: 過熱蒸気には使用できません。

流量線図

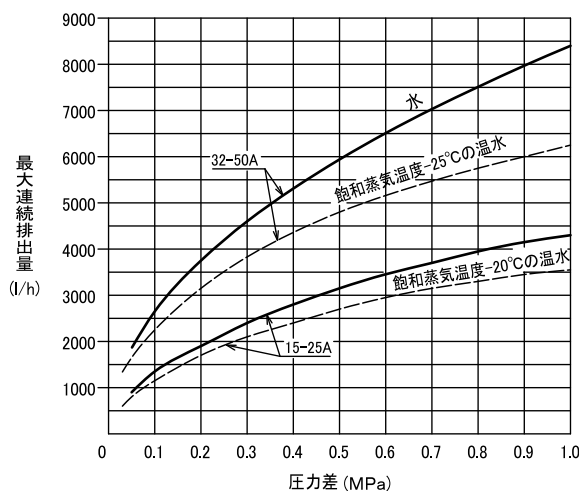

1. 選定時のスチームトラップの排出量は、原則として図の破線の流量で御検討ください。
2. 選定時は計画排出量の3倍以上の安全率で選定してください。
3. 圧力差は、トラップの入口側圧力と出口側圧力の差です。

取付・取扱上のポイント

1. ドレンが自重で流入できるように、トラップをできるだけ低い位置に取付けてください。
2. トラップ出口側配管を立ち上げ、ドレンタンクや回収管に入れる場合は、逆止弁を取付けると共に、ドレンタンクや回収管の頂部から流入させてください。
3. 蒸気主管に取付ける場合は、主管と同径のセパレーター(ドレン溜り部)を設けてください。
4. 複数の機器のドレンを1台のトラップで排出した場合、機器によってはドレンを効率よく排出できない場合がありますので、各々の機器に1台づつトラップを設けてください。
5. 工場出荷時は「ストップ」の位置ですので、配管後ステムを右回転(時計方向)させ、「バイパス」の状態でブローし、配管内のゴミ・スケール等を取り除いてください。
6. 入口側配管及びトラップ自体は保温しないでください。

構造図

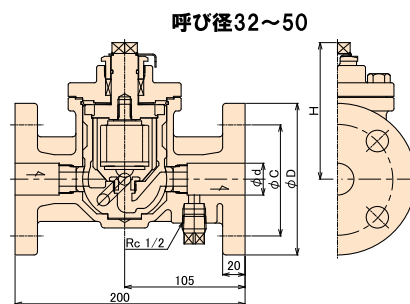
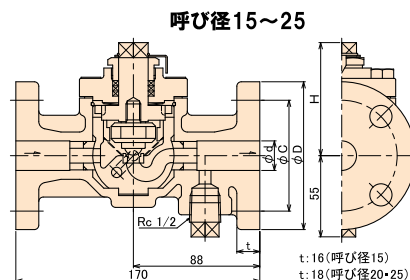

寸法表

呼び径	d	D	C	H	質量(kg)
15	20	95	70	80	4.2
20	20	100	75	80	4.5
25	25	125	90	80	5.8
32	32	135	100	129	10.0
40	40	140	105	129	11.0
50	50	155	120	129	12.0

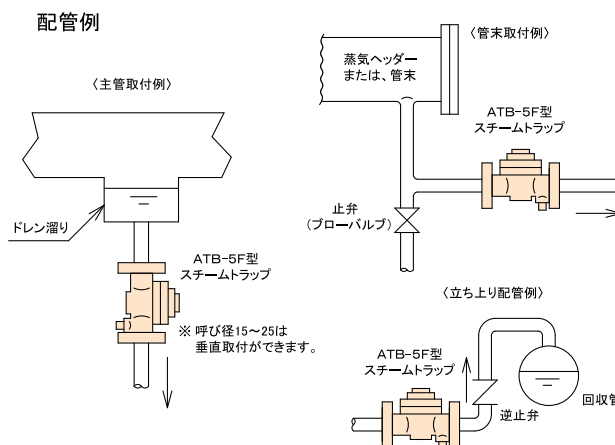

注意

- 用途にあった商品をお選びください。不適切な用途で使われますと事故の原因になることがあります。
- ご使用前に取扱説明書をよく読んで正しくご使用ください。取扱いを誤りますと故障や事故の原因になります。
- このカタログの記載内容は予告なしに変更することがあります。

このカタログの記載内容は平成18年9月現在のものです。

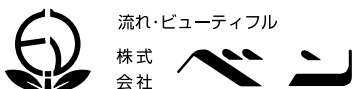

本社 〒146-0095  
東京都大田区多摩川2-2-13  
TEL 03(3759)0170 FAX 03(3759)1414  
URL: http://www.venn.co.jp

東日本営業部  
 ☆東京営業所 ☎03(3759)0171  
 ☆西関東営業所 ☎042(772)8531  
 ☆東関東営業所 ☎043(242)0171  
 ☆北関東営業所 ☎048(663)8141  
 ☆関越営業所 ☎027(252)4248  
 新潟出張所 ☎025(259)8750  
 ☆仙台営業所 ☎022(293)7631

いわき出張所 ☎0246(36)7557  
 ☆盛岡営業所 ☎019(697)7651  
 ☆札幌営業所 ☎011(513)0141  
 西日本営業部  
 ☆大阪営業所 ☎06(6325)1501  
 岡山出張所 ☎086(902)3060  
 ☆名古屋営業所 ☎052(411)5840  
 静岡出張所 ☎054(286)8945

☆金沢営業所 ☎076(261)6989  
 ☆広島営業所 ☎082(230)4511  
 ☆福岡営業所 ☎092(291)2929



06, 09, 7YA-TN