

NEW

— 小型バケット式 —

# スチームトラップ

ねじ込形 **AK-16型**

## クリーン蒸気に最適なクリーントラップ

### 特徴

#### 1. クリーン蒸気に最適なステンレス鋼製

ステンレス鋼製ですので、クリーン蒸気に最適です。  
また、錆の発生が無く、耐食性・耐久性に優れ、外観優美で各種ステンレス鋼管ラインに最適です。

#### 2. 省エネ対策

蒸気の巻き込み排出による熱損失がありません。  
初期通気時の空気を排出します。  
ドレン回収時の適応性が良好です。

#### 3. SSR機構<sup>注</sup>採用

弁閉時の衝撃を緩和し、弁が自己閉止するSSR機構を採用していますので、低圧から高圧まで幅広く使用でき、耐久性にも優れています。  
注 SSR機構: Shockless Self Returnの略。

#### 4. コンパクトボディで狭い場所での取付が容易



厨房機械



医療機械

### 使用例

#### 医療機器

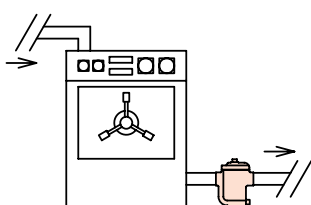

滅菌・消毒機器等

#### 厨房機器

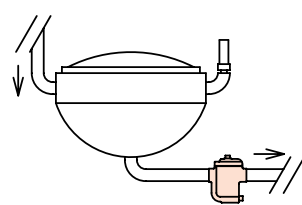

煮沸釜等

#### 配管系統

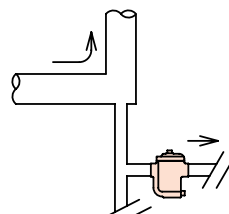

中間・管末等

# 仕様

型式	AK-16
形式	バケット式
呼び径	15・20・25
適用流体	蒸気
適用圧力	0.3MPa用：0.01～0.3MPa、0.7MPa用：0.01～0.7MPa 1.0MPa用：0.01～1.0MPa、1.6MPa用：0.01～1.6MPa
流体温度	220 以下
耐圧性	水圧にて2.4MPa
材質	本体：SCS13、弁体・弁座：SUS303、バケット：SUS304
端接続	JIS Rcねじ



## 流量線図

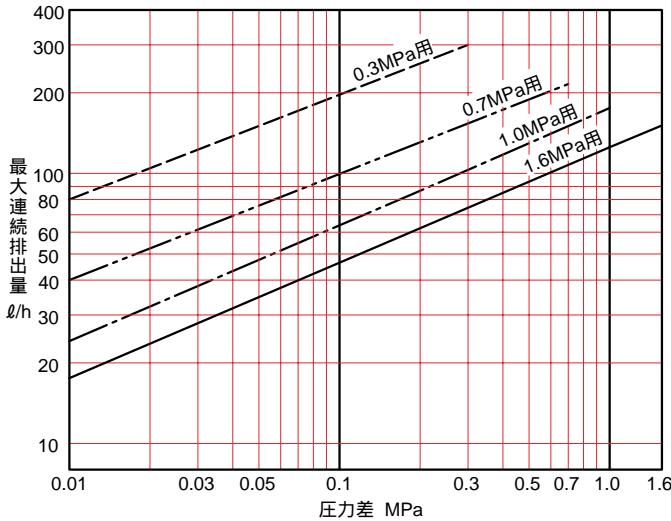

## 構造

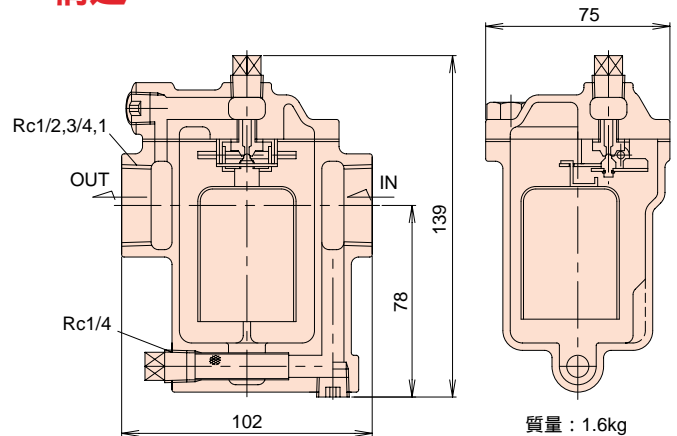

## 選定上のポイント

1. 選定時は、ドレン発生量の3倍以上の安全率で選定してください。
2. 圧力差は、トラップの入口側圧力と出口側圧力の差です。

## 流量表 (最大連続排出量)

圧力差 (MPa)	0.01	0.05	0.1	0.2	0.3	0.4	0.5	0.6	0.7	0.8	0.9	1.0	1.2	1.4	1.6
0.3MPa用	80	155	200	280	300	-	-	-	-	-	-	-	-	-	-
0.7MPa用	42	80	110	145	170	190	200	210	220	-	-	-	-	-	-
1.0MPa用	24	42	62	82	100	120	125	140	148	152	160	175	-	-	-
1.6MPa用	18	37	49	65	78	82	95	100	110	120	125	130	140	150	160

## 取付・取扱上の注意

1. トラップにはストレーナ(0.5打抜板)を内蔵していますが、国土交通省仕様(80メッシュ)の場合やより細かな網目が必要な場合など、目的に応じてストレーナを設置してください。
2. 運転を止められない装置や国土交通省仕様などの場合、トラップの一次側から二次側へのバイパス配管を設けてください。
3. 取付方向は、本体鋳出しの矢印方向と流れ方向を合わせてください。また、取付姿勢は水平配管に正立に取付けてください。
4. 長期間使用しない場合、あるいは冬季凍結の恐れがある場合には、本体下部のプラグ(Rc1/4)よりドレンを排出してください。
5. 出口側配管が立上りの場合(背圧が加わる場合)、トラップ排出側に逆止弁を取付けてください。

## 配管例

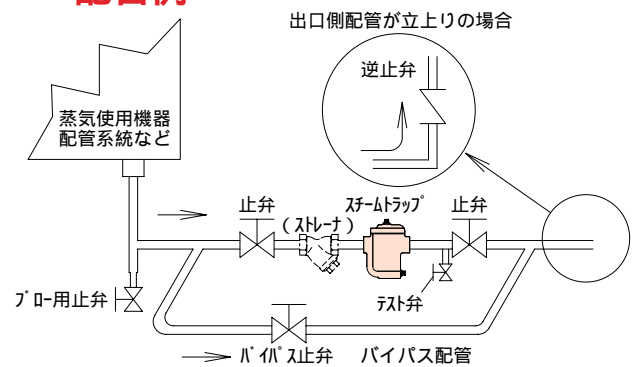

用途にあった商品をお選びください。不適切な用途で使われますと事故の原因になることがあります。ご使用前に取扱説明書をよく読んで正しくご使用ください。取扱いを誤りますと故障や事故の原因になります。このカタログの記載内容は予告なしに変更することがあります。

このカタログの記載内容は平成15年4月現在のものです。

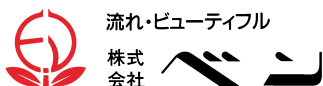

流れ・ビューティフル

株式会社

本社 〒146-0095

東京都大田区多摩川2-2-13

TEL 03(3759)1170 FAX 03(3759)1414

URL: http://www.venn.co.jp

- 東日本営業部 -  
 東京営業所 03(3759)0171  
 神奈川営業所 03(3759)0171  
 西関東営業所 042(772)8531  
 東関東営業所 043(242)0171  
 北関東営業所 048(663)8141  
 関越営業所 027(252)4248  
 新潟出張所 025(259)8750

仙台営業所 022(293)7631  
 いわき出張所 0246(36)7557  
 盛岡営業所 019(697)7651  
 札幌営業所 011(513)0141  
 - 西日本営業部 -  
 大阪営業所 06(6325)1501  
 名古屋営業所 052(411)5840  
 静岡出張所 054(286)8945

金沢営業所 076(261)6989  
 広島営業所 082(230)4511  
 福岡営業所 092(291)2929

ISO9001  
 認証工場

R100  
当製品の100%再生紙を使用しています

03, 04, 7XA, 0